

FİYAT LİSTESİ 2018

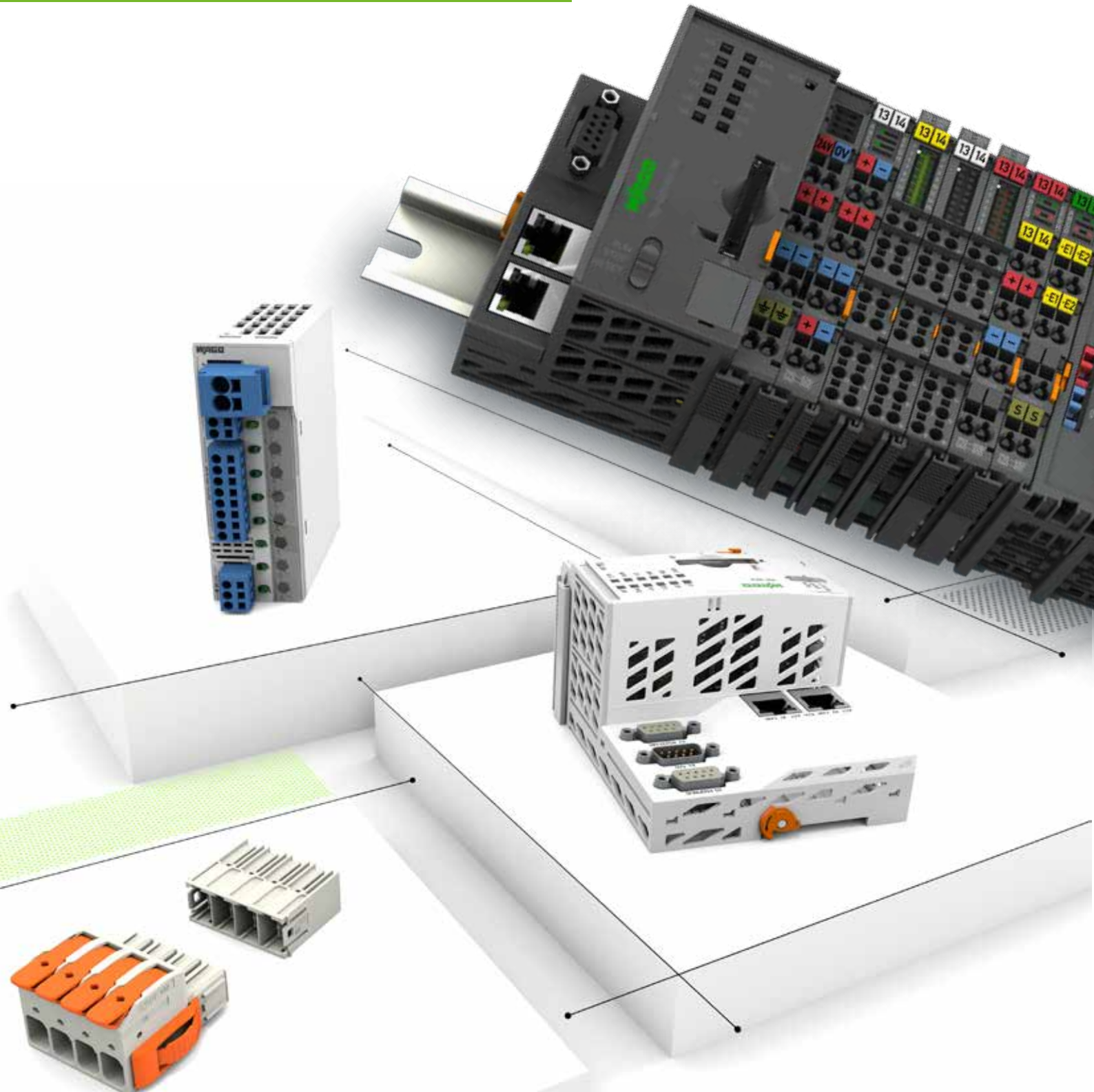

11 YILDIR...

Değerli Müşterilerimiz, Değerli Dostlarımız,

WAGO 1951'deki kuruluşundan beri, elektrik mühendisliği ve elektronik/otomasyon endüstrisinde bir çok yeniliğe öncülük etmiştir.

WAGO bu gelişmiş ürün yelpazesini sizlere, Dünyanın 8 farklı ülkesindeki 9 üretim tesisleri ile sunmaktadır. Almanya, İsviçre, Japonya, Fransa, Polonya, Çin, ABD ve Hindistan' da ki bu yüksek kalite anlayışı, servis ve otomasyon desteğini size sunabilmek için biz de tam 11 yıldır emrinizdeyiz.

Farklıyız. Evet farklıyız!

Yeri geldiğinde bir kutu ürünü tatil demeden size ulaştırırken farklıyız, Yeri geldiğinde 2-3 günlük otomasyon eğitimini uzman personelimiz ile ücretsiz olarak verirken farklıyız,

Farklıyız, çünkü bizde yazılım programına bir kere bedel ödedikten sonra tüm güncelleştirmeler ve ekler ücretsiz olduğu için farklıyız,

Farklıyız çünkü internet ve telefon üzerinden yazılımlarınız için verdiğimiz tüm destek ücretsiz,

Farklıyız çünkü şantiyelere gidip klemens panolarınıza ait projeleri yerinden tanımladığımız projenizi size en optimum ve ergonomik düzeye

ücretsiz olarak çevirdiğimiz için farklıyız,

Farklı olmak size uzaklaşmak değil tam tersi içinde yaşadığımız bu düzende size daha yakın, daha yardımcı olmanın yollarını sürekli zorlamak ve yapılmayanı yapmak için her gün yeni bir hedefe uyanmanın verdiği enerji ile dolup taşmaktır bizim anlayışımızda.

Gelin, IoT, Bulut ve E 4.0 konusunda son derece gelişmiş siber güvenlik entegre edilmiş PFC serisi kontrolörlerimiz ile size yeni çağın kapılarını açalım. Bir çok marka altında zorlanarak yaptığınız uygulamaları ne kadar kolay yapabileceğinizi gösterelim, öğretilim.

Kaliteden ödün vermeyen ürün kalitesi,

Hızlı ve profesyonel hizmet,

Rekabetçi fiyat politikası,

Yerinde destek hizmeti,

Stoktan teslim ürünler ile

TAM 11 YILDIR Türkiye'nin her yanında olduğumuz gibi şimdi de Azerbaycan' dayız...

Saygılarımızla,

TURGUT ÇEKİÇ

WAGO İRTİBAT BİLGİLERİ

İstanbul Merkez

Y.Dudullu (Şerifali) Mah. Bayraktar Bulvarı
Cad. Hattat Sok. No: 10 34775
Ümraniye - İstanbul

Tel 0216 472 1133 Fax 0216 472 9910

Ankara Ofis ve Karadeniz Bölgesi

İvedik O.S.B 1122. Cad. Maxiivedik İş
Merkezi No: 20/79 14.Kat Yenimahalle

Tel 0533 296 6813 Bağlantı Ürünleri için
Tel 0533 816 2082 Otomasyon için
Fax 0312 394 4486

Bursa ve Güney Marmara Bölgesi

Tel 0549 742 4636 0543 938 8906
Fax 0216 472 9910

Konya ve Kayseri Bölgesi

0533 296 6813 Bağlantı Ürünleri için
0 542 382 2368 Otomasyon için
Fax 0312 394 4486

İzmir ve Ege Bölgesi

Tel 0532 634 0610 – 0533 599 4314
Fax 0216 472 9910

Adapazarı Bölgesi

Tel 0543 678 3755 Fax 0216 472 9910

Trakya Bölgesi

Tel 0541 599 7172 Fax 0216 472 9910

Antalya, Adana ve Güneydoğu Anadolu Bölgesi

Tel 0530 320 6242 Fax 0216 472 9910

Kocaeli ve Gebze Bölgesi

Tel 0541 599 7122 Fax 0216 472 9910

Azerbaycan

sorunuz



VOLTAJ ÖRNEKLEME, BUSBARLAR İÇİN

Güvenli örnekleme

WAGO 3 yeni 855 serisi gerilim örnekleme adaptörü ile ürün gamını genişletmeye devam ediyor. Bu üç ürün doğrudan bara üzerinden gerilim örneği almak için özel dizayn edilmiştir. Dahili SIBA sigortalı (2 A, 450 V, F, 70 kA) ve sigorta atık göstergeli yapısı bara üzerinden güvenli örnekleme için dizayn edilmiştir. 6 mm² (10 AWG) bağlantıya uygun CAGE CLAMP® bağlantısı tamamen bakımsız ve güvenli bağlantı sağlar.

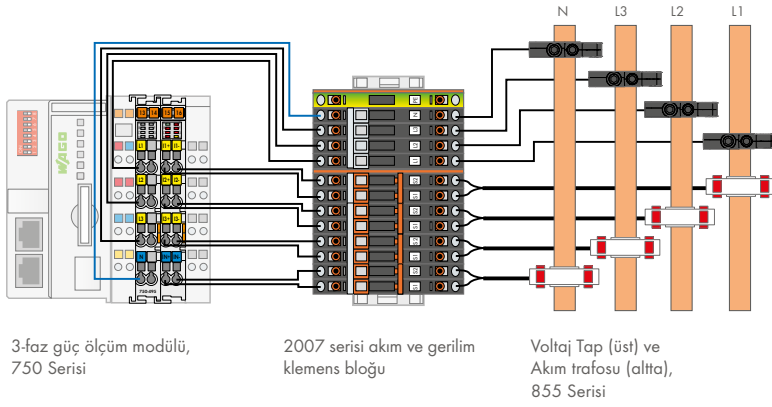

Ürün No. 855-8015

NİÇİN WAGO?

Bakım gerektirmeyen Push-in CAGE CLAMP® bağlantısı → Tek damar ya da yüksüksüz iletkenleri kolayca bağlayın ve unutun

Basit tanımlama → Şerit etiket ya da WMB etiket ile kullanım

Kolay ve hızlı bağlantı → Allen vida ya da M6/M8 vida ile bağlantı

Sigorta korumalı çıkış → Dahili sigorta koruması



Ürün No. 855-8008 (M8)



Ürün No. 855-8006 (M6)

WAGO 1951 yılında başladığı yolculuğuna sanayinin her alanındaki ürün ve çözümleri ile yön vermektedir.

Bina Otomasyonunda; Avrupa Merkez Bankasından, Varyap Meridian projesine, Galatasaray Türk Telekom Arena' dan Alianz Arena ya kadar ülke çapında ve dünya çapında projelere imza atılmıştır. Enerji, aydınlatma, oda ve HVAC kontrollerini tek



bir network altında tek bir kontrol sistemi ile çözersiniz.

Enerji İletiminde kolay bağlantı çözümleri sunar. IEC 61850 ve IEC 60870-5 ile komple enerji otomasyonu yapmanıza yardımcı olur. Hali hazırda 2000 den fazla RTU ile EPDK enerji scadasına entegrasyonları sağlıyoruz. Smart metering konusunda ekonomik bir alternatiftir.

Otomotiv Üretiminde IP67 PLC sistemi ile zorlu ortamlarda rakipsizdir. Sensör kutuları ile alternatif uygulama olanakları yaratır.

Yayı bağlantı sayesinde bakım kayıpları ve maliyetlerini ortadan kaldırır.

Ulaştırma Sanayinde özellikle tren sektöründe Dünya ve Türkiye'de lider olup

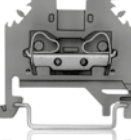

1977

CAGE CLAMP®
dizaynı



1974

WAGO
Buat Klemensi



1951

İlk yaylı klemens

67 Yıldır Yenilik Peşindeyiz...



gerek sinyalizasyon projeleri gerekse de taşıt içi uygulamalarda lider markadır.

Asansör sektörünün devleri için en iyi çözüm ortaklarından biridir. Gemi sektöründe 9 ayrı Loyd onayı ile kalitesi ve sağlamlığı dünyanın her yerinde test edilmiş ve onaylanmıştır.

Proses Kontrolünde yüksek kullanılabilirlik ve teknik güvenlik sağlamaya, en zorlu gereksinimlerle başa çıkmaya, patlayıcı ortamlarda ekonomik çözüm sunmaya hazırdır.

Klemense Entegre Fonksiyon Modülleri

1985

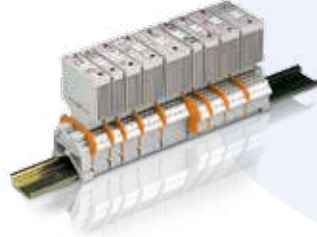

WAGO-I/O-SYSTEM,
IP20 PLC

1995

- Üretim Alanlar
- WAGO Şirketleri
- Temsilcilikler



WAGO-SPEEDWAY 767,
I/O-SYSTEM, IP67 PLC

2005





2001
WINSTA®
Tesisat Konnektörleri



2004
222 serisi esnek iletkenler
için buat klemensi



2006
TOPJOB® S Ray Klemens



2010
WAGO-COMPACT
Buat Klemensi



2015
221 serisi esnek iletkenler
için buat klemensi

1998
POWER CAGE CLAMP



WAGO-Merkez - Minden



WAGO Sondershausen



WAGO İsviçre



WAGO Çin



WAGO Brezilya

WAGO-JUMPFLEX®
Röle ve Analog Çevirici - İzolatör Ailesi

2006



TO-PASS® - Telekontrol Sistemi

2008



XTR - PLC/RTU Sistemi

2015



eDisplay

2016



WAGO-Hizmetleri

Programlama desteđi, proje desteđi, CoDeSys eđitimi

Teknik destek

WAGO teknik destek ekibi müşterilere danışmanlık ve saha uygulamaları konusunda hizmet vermektedir. Devreye alma sırasında telefon ile saha desteđinin yanısıra yaptığımız programlardaki sorunlarınıza ofislerimizdeki uzman mühendislerimiz ile ücretsiz çözüm ve destek sunuyoruz.

WAGO öneri ve destekleri

- Ürün seçimi
- Ürünlerin devreye alınması
- Yazılım sorunları

ile ilgili her konuda bizi arayabilirsiniz;

Teknik destek için

- Telefon ile 0216 4721133
- E-mail ile info.tr@wago.com
- www.wago.com.tr

Proje desteđi

WAGO dizayn aşamasından, saha ürünlerinin seçimine, kontrol mimarisinin temelini oluşturulmasına ve yazılım esnasındaki sorunların giderilmesine kadar detaylı destek sunar. Hem mekanik dizayn mühendislerimiz hem de aydınlatma/enerji alt yapısı konusundaki uzman mühendislerimiz size sorunsuz bir sistem oluşturmanız için hazırdır.

Proje örnekleri

- Üretim ve depolama alanı çözümleri
- Ofis binaları
- AVM ve fuar alanları
- İstasyonlar
- Hastaneler
- Hava alanları
- Tünel Uygulamaları
- Enerji uygulamaları

WAGO planlama süresince önerilerde bulunur

- Konsept dizayn
- Network planlama
- Uygulama dizaynı
- Ürün seçimleri
- Tekliflendirme

WAGO müşterilerine yardım eder

- Deneyimli uzmanlarımız ile projelendirme aşamasında
 - Müşteriye ve projeye göre özel çözümler
- teknik uzmanlarımızın size sunacağı yardımlardan örneklerdir.

Yardıma mı ihtiyacınız var?



WAGO-Eđitim

WAGO s¼rekli yeni ¼r¼nler geliřtiren otomasyon sistemlerinin daha akıllı ve kullanıcı dostu olması için uęrař vermektedir. T¼m bu yeni ¼r¼nlere m¼řterilerinin daha hakim olmaları için eđitimler ve seminerler d¼zenlemektedir.

Profesyonel bir ortamda ¼đrenmek

- K¼¼¼k gruplar halinde
- Karřılıklı bilgi deęiřimi ile uygulayarak ¼đrenmek
- WAGO uzmanlarının deneyimlerini ¼đrenmek

WAGO Bina/End¼striyel otomasyon eđitimleri

- Bina otomasyonu, WAGO KNX ¼r¼nleri
- Bina otomasyonu, WAGO BACnet ¼r¼nleri
- HVAC uygulamaları
- DALI uygulamaları
- SMI VE M-Bus uygulamaları
- EnOcean, Bluetooth, wifi-uygulamaları
- Modbus Network kurulumu ve Modbus konfig¼rat¼r
- Enerji Otomasyonu ve ISO50001 uygulamaları
- Hart Entegrasyonu

¼zel Eđitim

Ayrıca kamu kurumları, inřaat ve proje ofisleri için yerinde seminer ve uygulama eđitimleri verilmektedir.

www.wago.com.tr/etkinlikler



Codesys Eđitimimize Bařvurun!



İÇİNDEKİLER

ÜRÜNLER ÜRÜN SERİSİ SAYFA

ELEKTRİKSEL BAĞLANTI ÜRÜNLERİ

ÖLÇÜ ALETLERİ		8-9
TOPJOB®S SERİSİ RAY KLEMENSLERİ ve AKSESUARLARI	2000 SERİSİ	27
TOPJOB®S SERİSİ RAY KLEMENSLERİ ve AKSESUARLARI	2001 ve 2002 SERİSİ	28-29
TOPJOB®S SERİSİ RAY KLEMENSLERİ ve AKSESUARLARI	2004, 2006 ve 2010 SERİSİ	30
TOPJOB®S SERİSİ RAY KLEMENSLERİ ve AKSESUARLARI	2016 SERİSİ	30
2, 3, 4 KATLI GEÇİŞ KLEMENSLERİ	TOPJOB®S SERİSİ	31
BİNA TESİSAT KLEMENSLERİ	TOPJOB®S SERİSİ	34
SİGORTALI KLEMENSLER	TOPJOB®S SERİSİ	34-35
DİYOTLU ve LEDLİ KLEMENSLER	TOPJOB®S SERİSİ	36
TEST ve ÖLÇÜM İÇİN AYIRICI KLEMENSLER	TOPJOB®S ve 282 SERİSİ	36-40
YÜKSEK AKIM KLEMENSLERİ	285 POWER CLAMP ve 490 SERİSİ	41
PABUÇ BAĞLANTILI KLEMENSLER	885 SERİSİ	42
SENSÖR ve AKTÜATÖR KLEMENSLERİ	270 ve 2000 SERİSİ	44
X-COM S FİŞ - SOKET BAĞLANTILI KLEMENS SİSTEMİ	2022 SERİSİ	48
X-COM FİŞ - SOKET BAĞLANTILI KLEMENS SİSTEMİ	769 SERİSİ	49-50
KLEMENSLER İÇİN AKSESUARLAR	KAPAK, KÖPRÜ, PROB VE DİĞER	51-52
MİNİ KLEMENSLER	260, 261 ve 262 SERİSİ	53-54
BARA ve CİHAZ KLEMENSLERİ	812 ve 862 SERİSİ	55
PANO GEÇİŞ SİSTEMİ		55
ETİKETLEME SİSTEMLERİ ve AKSESUARLARI		69-71
KABLO ETİKETLERİ		72
EL ALETLERİ, TAŞIYICI RAY ve KABLO KANALLARI	210, 206 ve 5119... SERİSİ	74
EKRANLAMA KLEMENSLERİ	790 SERİSİ	75
ASANSÖR TESİSAT KONNEKTÖRLERİ	730 SERİSİ	75
PANO GEÇİŞ KONNEKTÖRLERİ	246 SERİSİ	75
LINEER AYDINLATMA KONNEKTÖRLERİ	267, 272 ve 277 SERİSİ	76
ARMATÜR BESLEME KONNEKTÖRLERİ	294	77
BUAT KLEMENSLERİ	221 - 224 - 243 - 273 - 773 - 873 - 2273	83
WINSTA MINI MODULER TESİSAT KONNEKTÖRLERİ	890 SERİSİ	84
WINSTA MIDI MODULER TESİSAT KONNEKTÖRLERİ	770 SERİSİ	84
AYDINLATMA ve FONKSİYONEL DAĞITIM KUTULARI		87
LED PCB KLEMENSLERİ	2060 SERİSİ	96
YÜKSEK AKIM PCB KLEMENSLERİ	745 ve 2716 SERİSİ	98
CAGE CLAMP® BAĞLANTILI PCB KLEMENSLERİ	804 SERİSİ	98
ÇİFT KATLI PCB KLEMENSLERİ	736 SERİSİ	98
PCB KLEMENS DİZİLERİ	250 ve 744 SERİSİ	99
MODÜLER PCB KLEMENSLERİ	235 ve 252 SERİSİ	99
GÖMME BUTONLU PCB KLEMENSLERİ	805 SERİSİ	99
MCS TİPİ PCB KLEMENS ve KONNEKTÖRLERİ	713, 721, 722 ve 723 SERİSİ	100-102
MCS TİPİ YÜKSEK AKIM KONNEKTÖRLERİ	831 SERİSİ	103
picoMAX KONNEKTÖRLERİ (3,5 mm)	2091 SERİSİ	105-106
picoMAX KONNEKTÖRLERİ (5 mm)	2092 SERİSİ	107-108
picoMAX eCOM KONNEKTÖRLERİ	2091 ve 2092 SERİSİ	109-110
BOŞ ELEKTRONİK KUTULAR	2857, 286, 789 SERİSİ	112-113



İÇİNDEKİLER

ÜRÜNLER	ÜRÜN SERİSİ	SAYFA
OTOMASYON ÜRÜNLERİ		
DOKUNMATİK EKРАНLAR VE KONTROL PANELLER	758 ve 762 SERİSİ	152
BİNA OTOMASYONU SİSTEM MODÜLLERİ	750 SERİSİ	156-157
PROGRAMLANABİLİR FİELDBUS KONTROLÖR / PLC	750 SERİSİ	164
FİELDBUS KUPLÖR / KONNEKTÖRLER	750 SERİSİ	165
DİGİTAL ve ANALOG GİRİŞ/ÇIKIŞ MODÜLLERİ	750 SERİSİ	168-169
ÖZEL MODÜLLER ve SİSTEM MODÜLLERİ	750 SERİSİ	172-173
ENOCEAN KABLOSUZ BİNA OTOMASYON ÜRÜNLERİ	789 ve 758 SERİSİ	173
YAPISAL OLARAK GÜVENLİ, EX MODÜLLER	750 SERİSİ	173
IP 67 PLC / SPEEDWAY MODÜLLERİ	767 ve 756 SERİSİ	183-185
IP 67 PLC SPEEDWAY BAĞLANTI KABLOLARI	756 SERİSİ	185
SENSÖR ve AKTUATÖR KUTULARI İÇİN KONNEKTÖRLER	756 SERİSİ	186
IP 67 SENSÖR KUTULARI	757 SERİSİ	187
EPSITRON AC / DC GÜÇ KAYNAKLARI	787 SERİSİ	200
PRO SERİSİ DC UPS ve EK MODÜLLER	787 SERİSİ	201
ELEKTRONİK DEVRE KESİCİ	787 SERİSİ	202
DC - DC ÇEVİRİCİ, RAY MONTAJ	787 SERİSİ	203
SİNYAL ÇEVİRİCİLER ve İZOLATÖRLER - JUMPFLEX	857 SERİSİ	214
SİNYAL DÖNÜŞTÜRÜCÜLER	286 ve 857 SERİSİ	216
KABLOSUZ HABERLEŞME MODÜLLERİ	758 SERİSİ	217
AKIM TRAFOLARI	855 SERİSİ	222-223
FONKSİYON MODÜLLERİ	286 SERİSİ	224
FONKSİYONEL ZAMAN RÖLELERİ	857 SERİSİ	224
AŞIRI GERİLİM KORUMA MODÜLLERİ	286, 792 ve 870 SERİSİ	225
ENDÜSTRİYEL ETHERNET SWITCH ve ARABİRİMLERİ	289 ve 852 SERİSİ	226
RÖLE MODÜLLERİ	788, 857, 858 ve 859 SERİSİ	229
OPTOKUPLÖR MODÜLLERİ	859 SERİSİ	230
SOLID STATE RÖLELER	857 SERİSİ	231
PLC ADAPTÖRÜ	857 SERİSİ	231
POTANSİYEL DAĞITICI RAY MODÜLLERİ	789 SERİSİ	234
PLC ARABİRİM MODÜLLERİ	704 ve 706 SERİSİ	245-248
BAYİLER		250
INDEX		251



PROFESYONEL ÖLÇÜMLER İÇİN MULTİMETRE ve AMPERMETRE

- Yüksek kaliteli Alman Teknolojisi
- Zor ortamlarda ve yüksek frekans altında dahi doğru ölçüm kabiliyeti
- Zorlu ortamlar için geliştirilmiş ergonomik yapı
- 2 YIL GARANTİ



99€

Clamp Ampermetre
Ürün No.206-815



2 YIL
GARANTİ

Clamp Ampermetre
Ürün No.206-816



149€

- AC-DC True-RMS Akım ölçümü
- Data-Hold-Fonksiyonu
- Max. kablo çapı Ø 21 mm
- Dar alanlarda rahat kullanım için küçük boyutlar
- 0,01 A - 40 A aralığı seçim yada
- 0,1 A - 200 A aralığı seçim
- Saniyede 3 kez değer yenileme
- Otomatik kapanma fonksiyonu
- CAT III 300 V ve IP44
- TÜV/GS onaylı
- IEC/EN 61010-1 (DIN VDE 0411)
- 2 YIL GARANTİ

- AC-DC True-RMS Akım/Gerilim ölçümlü multimetre
- Data-Hold-Fonksiyonu, diyod test fonksiyonu, buzzer
- 0,01 A - 60/600 DC A aralığı seçimi
- 0,01 A - 600 AC A aralığı seçimi 40 - 400Hz arası
- 600mV-600V AC/DC 40-400Hz arası ölçüm seçimli
- Frekans ölçümü Clamp ile 600Hz - 1KHz (>1A)
- Frekans ölçümü Prob ile 600Hz - 10KHz
- 60 Megaohm a kadar direnç, 60mF a kadar kapasitör ölçümü
- 4 Dijit LCD Ekran ve otomatik kapanma fonksiyonu
- LED lamba ile aydınlatma
- CAT III 600 V ve IP44
- TÜV/GS onaylı, IEC/EN 61010-1 (DIN VDE 0411)
- 2 YIL GARANTİ

WAGO ÖLÇÜ ALETLERİ

YÜKSEK GÜVENLİK, DOĞRULUK VE ZORLU ORTAMLARDA ÇÖZÜM İÇİN

Multimetre
Ürün No. 206-810

Profi LCD Plus
Ürün No. 206-707



81€



99€

25€

2 YIL GARANTİ



Testboy
Ürün No. 206-804

- LCD ekransız/ekranlı
- IP65 su ve tozdan koruma
- 6-1000 VAC/DC otomatik gösterim
- AC >100 V gerilimi temassız tespit
- 2 kutup (R - L) faz sırası testi ve faz gösterimi
- 2000 Ω a kadar ölçüm ve Buzzer test
- SCHUKO ve CEE prizler için tek el kullanımı
- LED Lamba özelliği ve otomatik arka plan ışığı
- 35V üzeri hayati gerilimlerde sesli uyarı
- Otomatik kapanma fonksiyonu
- CAT IV 1000 V, IEC/EN 61243-3
- TÜV/GS onaylı
- 2 yıl garanti



- AC >100 V olan gerilimleri temas olmadan sesli ve optik olarak belirtme
- 20 M Ω direnç ölçüm aralığı
- AC/DC 600V ve AC/DC 10A ölçüm aralığı
- 2000 count 3,5Dijit ekran
- Diyot testi, Buzzer fonksiyonu
- Data-Hold-Fonksiyonu
- Otomatik kapanma fonksiyonu, 15dk
- LED Lamba fonksiyonu
- CAT III 600 V
- TÜV/GS Onaylı
- IEC/EN 61010-1 (DIN VDE 0411)
- 2 YIL GARANTİ

- Elektrik olan kabloların, prizlerin, arızalı ampullerin tespiti için ideal
- 12 - 1000 VAC arası tespit
- IP44 ABS Plastik
- CAT III 1000V, IEC/EN 61010-1
- 45 gr ağırlık
- Sesli ve görsel uyarı
- LED fener özelliği
- 2xAAA pil ile çalışır
- 2 Yıl Garanti

En Fonksiyonel Sensör Bağlantıları

Sinyal Seviyesi

Besleme Bağlantıları

İki bağımsız kontak

Tek bara

Yeni sensör/aktuatör klemenslerinin en önemli özelliği besleme noktalarının ortak ve sinyal noktalarının ayrı olduğu ikili klemensler şeklinde olmasıdır.

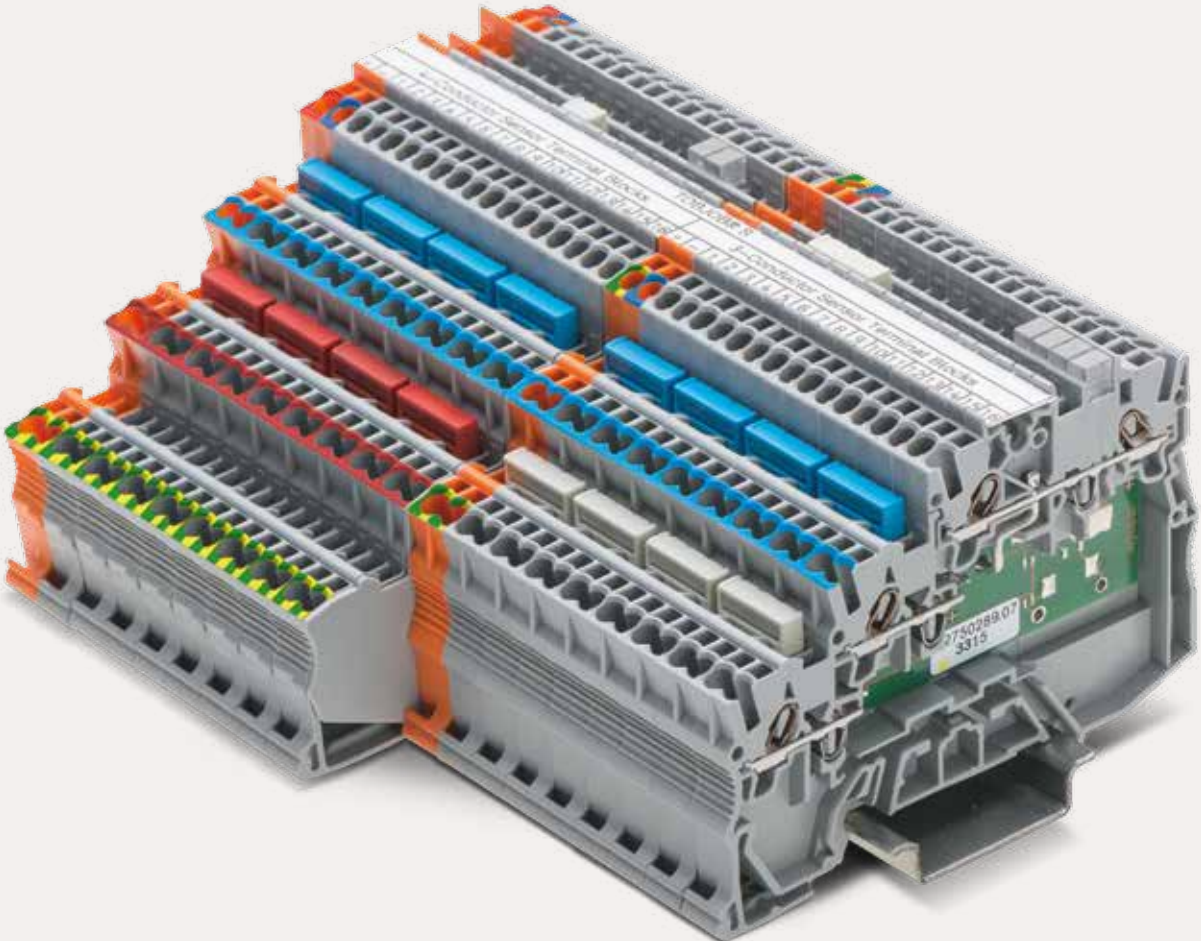



İkisi bir arada

Yüksek bağlantı yoğunluğu

- Sadece 3.5mm genişliğinde
- İki klemens tek gövdede paketlenmiştir

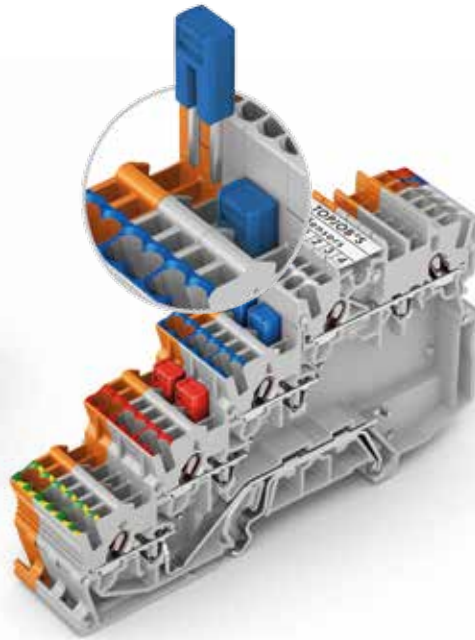

Standart ikili köprü

- Özel köprü gerektirmeyen kolay köprüleme
- Kutup sayısı limiti yok, istediğiniz kadar köprüleme mümkün
- Renkli köprü kullanımı ile potansiyellerin kolayca ayrılması

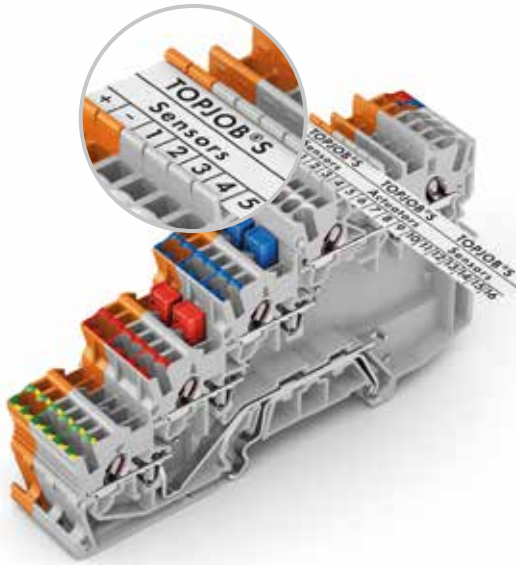

Detaylı Etiketleme

En hızlı etiketleme

- 3 katlı yazılabilen şerit etiket ile en detaylı açıklamalar klemens üzerinde
- Her açıdan okunabilmesi için farklı etiketleme pozisyonları ve açılı etiket yuvaları



Her açıdan farklı

Profesyonel LED dahili PCB ile çok farklı

- Profesyonel LED uygulaması, her açıdan görülebilir. Üstelik kablolama yapılsa bile.
- Yüksek güvenlik için klemens içinde PCB kullanılmıştır.

MCS MAXI 16 – GÜÇ ELEKTRONİĞİ İÇİN KOLLU 16/25MM² KONNEKTÖR AİLESİ

SAHADA SADECE ELİNİZİ KULLANIN

WAGO konnektör sistemlerinde tüm bilinenleri değiştiriyor. 16 mm² (25 mm²) ye kadar olan kabloları alet kullanmadan el ile takın/çıkarın. 76A e kadar olan tüm kabloları yüksüksüz olarak ve sadece elinizi kullanarak tam bakımsız olarak yapabilirsiniz. Tek damar ve çok damar kabloları kullanabileceğiniz bu bağlantıda 76A 25mm² ye kadar sınırlarınızı genişletin. Hem havada bağlantı, hem de PCB montajlı erkek/dişi çiftlerle 2 den 6 kutba kadar kullanıcı hatasından bağımsız çalışmak artık mümkün.



NİÇİN WAGO?

Aletsiz ve uzmanlık gerektirmeyen kullanım → **Kolay, problemsiz ve zamandan tasarruf sağlayan işçilik**

100% hatalı eşleştirmeye ve dokunmaya karşı koruma → **Maksimum kullanıcı ve uygulama güvenliği sunar**

1000 V gerilime ve 76 A akıma kadar → **Geniş uygulama alanı**

Kodlama ve kilitleme opsiyonları → **Büyük maliyet artışları olmadan projeye yönelik ek çözümler sunar**

SMD PCB KLEMENS

2065 Serisi –

- Maksimum iletken kesiti, minimum bağlantı alanı
- Kompakt dizayn, PCB üzerindeki gölgelemeyi minimize eder
- Push-in bağlantı, tek damar iletken için
- El aleti ile her türlü kablo bağlantısı ve çıkarılmasına uygun
- Metal yapısı ile lehimlemeye en iyi alternatif

- Push-in CAGE CLAMP® bağlantı 0.2 ... 0.75 mm² kesitte
- Bağlantı yüksekliği: sadece 2.7 mm
- Çok damarlı iletkenler için kolay kullanım sunan el aleti
- Otomatik yerleştirmeye uygun rulo paketlemede

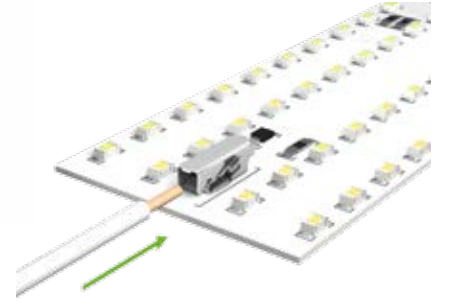
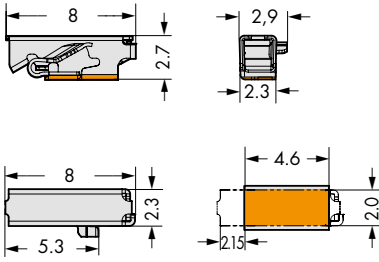

Not: Klemens üzerinde izolasyon yoktur

PCB GEÇİŞ SMD KLEMENSİ

2075 Serisi – Dikey bağlantı için

- LED PCB' lerinin arka tarafından yapılan bağlantılar aydınlatmacıların işini bir hayli kolaylaştırır
- Alçak bağlantı yüksekliği PCB üzerinde gölgeleme riskini kaldırır

- PUSH WIRE® bağlantı ile tek damar iletkenler için 0.5 ... 0.75 mm² (20 AWG)
- SMD makinalarında otomatik montaja uygundur
- Arka taraftan bağlantı – PCB' ye dikey kablo girişi
- Lehimlemeye karşı son derece ekonomik bir çözüm
- El ile yada otomatik makinalar ile kablo montajına uygun

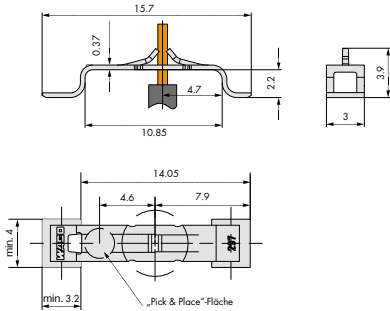

2075 Serisi

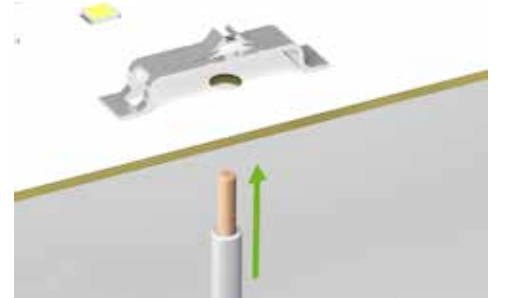

Not: Klemens üzerinde izolasyon yoktur

TOPJOB® S – Push-in Cage Clamp® YAYLI KLEMENSİN MUCİDİNDEN...

Push-in CAGE CLAMP® Teknolojisi

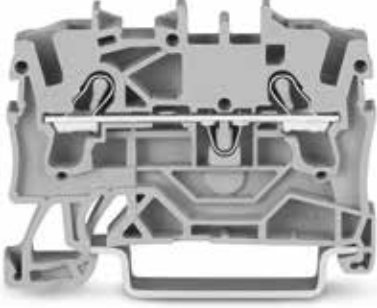

Tüm kablo tipleri için uygun

- Yüksek gerekmez

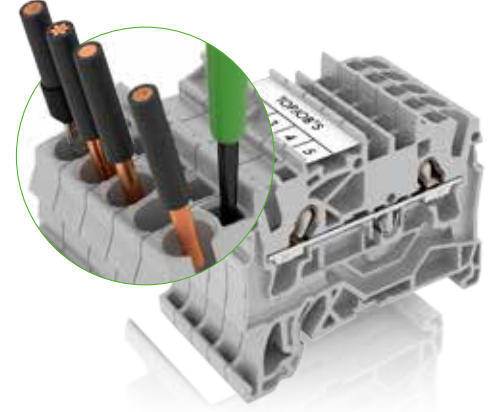

Mükemmel köprüleme yapısı

- Çok fonksiyonel köprüleme çeşitleri

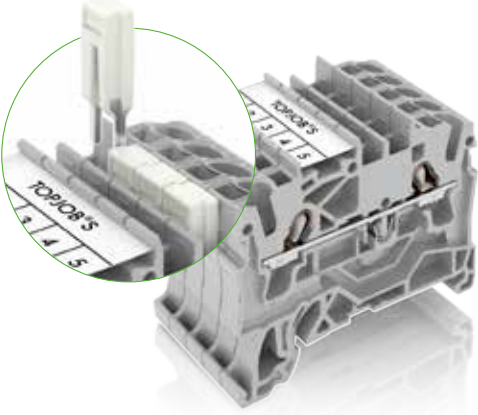

En iyi etiketleme çözümü

- Sarsıntıdan düşmez, silinmez, hızlı takılır

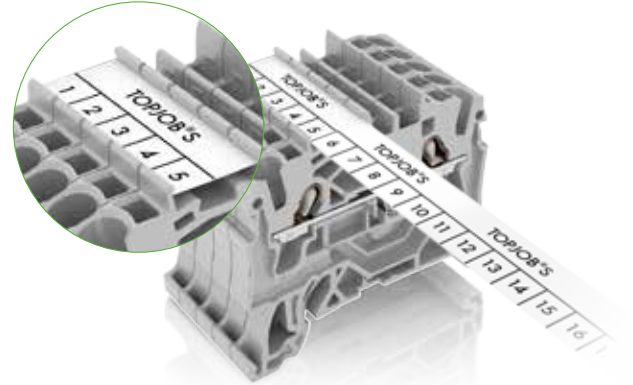

Hatasız ve güvenli bağlantı

- Bakır ve çeliğin muhteşem uyumu

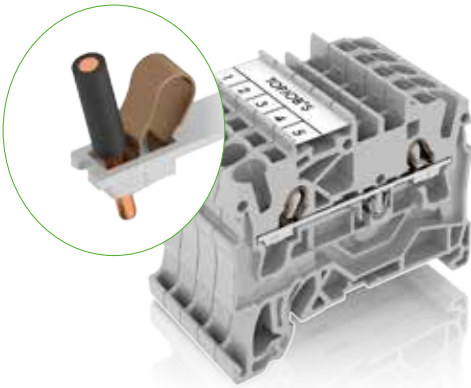

TOPJOB® S - Ray Klemens Push-in CAGE CLAMP® ile 25 mm² ye*

Seri	Yüksüklü bağlantı kesiti/mm ²	Yüksüksüz bağlantı kesiti/mm ²	Akım Yüksüklü (yüksüksüz)	Boyut Y x U/mm
2000-1201	0,14-1	1,5	13,5 A (18 A)	48,5 x 33 x 3,5
2001-1201	0,25-1,5	2,5	18 A (24 A)	48,5 x 33 x 4,2
2002-1201	0,25-2,5	4	24 A (32 A)	48,5 x 33 x 5,2
2004-1201	0,5-4	6	32 A (41 A)	52,5 x 33 x 6,2
2006-1201	0,5-6	10	41 A (57 A)	57,5 x 33 x 7,5
2010-1201	0,5-10	16	57 A (76 A)	68 x 37 x 10
2016-1201	0,5-16	25 „f“	76 A (90 A)	70 x 37 x 12

* çok damarlı kablo için

<http://eshop.wago.com>
www.wago.com/topjobs

221 SERİSİ SABİTLEME TAŞIYICISI: CİHAZ VE AYDINLATMA BAĞLANTILARI İÇİN

WAGO' nun 221 Serisi mükemmel dizaynı, kolay kullanımı, sağladığı güvenlik özellikleri ile tüm kablo tipleri için uygundur. Kolay kullanım tarafında bir çocuğun bile yapabileceği elektriksel bağlantı imkanları sağlar. Yeni sabitleme taşıyıcısı ile artık kolaylıkla cihaz ya da armatür içerisine sabitleyerek kullanmak mümkün. WAGO bu sabitleme taşıyıcısı ile yepyeni uygulama alanlarını sizin hayal gücünüze sunuyor. Kolay, kullanıcı dostu ve bakım gerektirmeyen bağlantılar için....

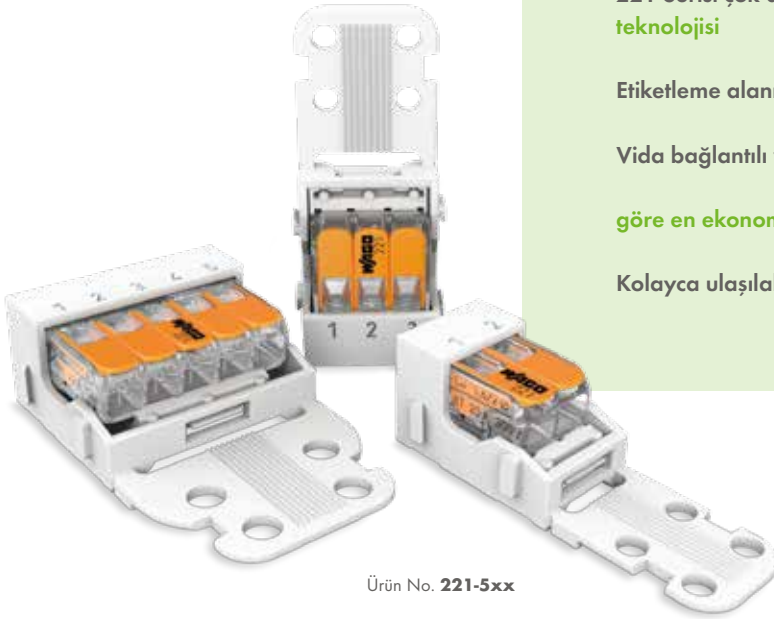

Ürün No. 221-5xx

NİÇİN WAGO?

221 Serisi çok amaçlı konnektörler için → Kullanıcı dostu bağlantı teknolojisi

Etiketleme alanı → İsteğe bağlı etiketleme imkanı

Vida bağlantılı ya da basma ayaklı montaj imkanı → Kullanım alanına göre en ekonomik ve kolay yoldan sabitlemek için

Kolayca ulaşılabilen montaj yolu → Daha kolay ve daha hızlı bağlantı





3-faz analizör modülü



Rogowski-bobini RT 500

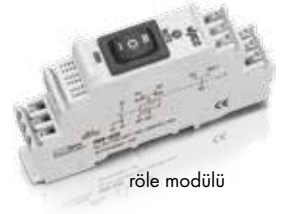

röle modülü



akım trafoları

Projenin geneli için pek çok çevre ürüne ihtiyaç duyulmaktadır.

Elektriksel ürünlerin tamamına yakını WAGO markalı ürünler ile karşılanarak otomasyon panoları kusursuz ve maksimum güvenilirlikte üretilmektedir.

Ayrıca talep edilirse WAGO tarafından özel modüler otomasyon panoları da üretilmektedir. Bu konuda detaylı bilgi almak için sistem mühendislerimize müracaat ediniz.

OTOMASYON SİSTEMİ İÇİN ÇEVRE ÜRÜNLER

• Güç Kaynağı

24 V besleme tüm WAGO kontrolörler için gereklidir ve bunun için ideal ürün EPSITRON ® serisi WAGO güç kaynakları VE

• Network Altyapı Ürünleri

Basit ethernet bağlantısından gelişmiş fiber optik bağlantılara kadar WAGO Ethernet Switch'ler uygun çözümdür.

• ETHERNET Konnektör

ETHERNET RJ-45 konnektörler

• Arabirim Modülleri

RJ-45 patch kablodan D-SUB RS-232 kabloya geçiş gibi pek çok farklı uygulama için geliştirilmiş onlarca arabirim modülü.

• Röle

Aydınlatma, jaluzi motorları ve farklı yüklerin sürülmesi için WAGO marka röleler

• Kontrol ve İzleme Ekranları - HMI

3.5 "ten 15" e kadar WAGO marka PERSPECTO ® serisi ekranlar

• WINSTA®-Tesisat Konnektörleri

Yaratıcı WAGO WINSTA ® konnektörleri ile sahada işçilik ve arabirim modüllerinden maksimum kazanç sağlayabilirsiniz. Aydınlatma, priz, UPS hatları gibi pek çok dağıtım kolaylıkla monte edilebilir ve 4 mm², 25 A' e kadar kullanılabilir.

• Yay Bağlantılı Ray Klemensler

WAGO TOPJOB ® S serisi klemensler ile tüm klemens pazarını bir kez daha değişime zorlamıştır. Yüksek gerektirmeyen bağlantılar ve tek damarlı kabloların el ile doğrudan montajına imkan sağlayan bu teknoloji 25 mm² ye kadar çözüm sunmaktadır.

• Akım Ölçümü

Hem PLC sistemi altında analizör modülleri hem de sahadaki her türlü ticari şebeke analizörü ve sayaçlarının entegrasyonu için alternatif ürünler.

• WAGO Otomasyon Sistemi

Tüm bina otomasyonu sistemleri için farklı kontrolörler ve endüstriyel tabana haiz güvenlik seviyesinde PLC/DDC .

Talebe göre özel çözümler.

WAGO ekonomik ve talebe göre özel çözümler sunmaktadır.



Endüstriyel Ethernet Switch



RJ-45-socket



EPSITRON®-güç kaynakları



TOPJOB®S-ray klemens



Sistem kabini



Röle



PERSPECTO®-HMI



WINSTA®-modüler tesiot

LED PCB Klemens; 2059,2060,2061 Serisi

Her uygulama için Komple çözüm

- 0,14mm² den 1.5 mm² kesit değeri ile LED modüllerin doğrudan beslenmesi için farklı alternatifler
- CAGE CLAMP® S teknolojisi sayesinde el ile tak/çıkart; esnek yada tek damarlı kablo fark etmez
- Buton ile basit kullanım
- SMT lehimleme ve otomatik montaj için tekerleklerde sunulur
- 1-3 kutup seçenekleri vardır
- 2059 da 2.7mm yükseklik ile zor ortamlarda çözüm
- 12 A 'e kadar akım limiti
- 630 V IEC ve 300 V UL 1059 uyumludur



2061 Serisi
Kesit 0.5 den 1.5 mm² (AWG 20-16)





2061 Serisi



2060 Serisi

2059-189, 2060-189, 2061-189



2059 Serisi



2060 Serisi
Kesit 0.2 den 0,75 mm² (AWG 24-18)

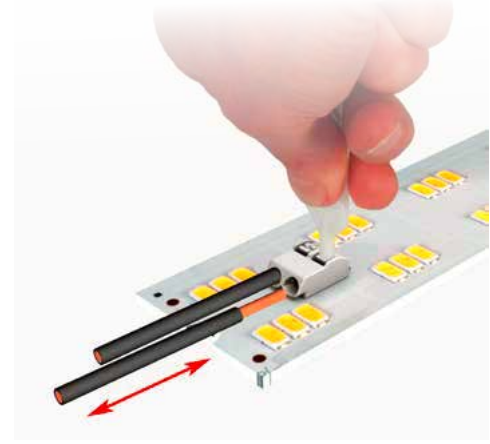

206-859, 206-860, 206-861



- LED ve endüstriyel uygulamalar için
- 1.5 mm² ye kadar kesitte
- Sadece 2,7 mm yükseklik
- Kutup kaybı olmadan yan yana montaj



Filmi seyretmek için tarayın



SMD PCB GEÇİŞ KLEMENSİ, 2070 SERİSİ

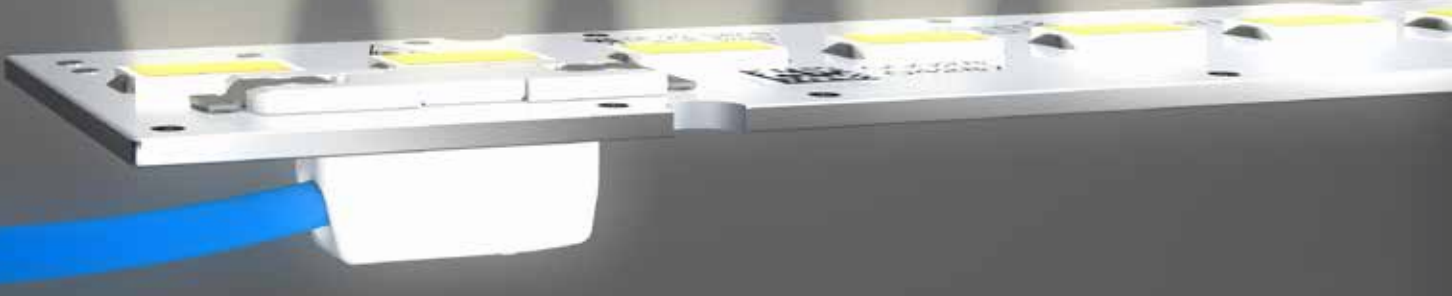

Basit dille, gölge yok!

WAGO' nun tüm yeni 2070 Serisi SMD klemensleri PCB' nin arka tarafından montaj sağlar ve kart üzerinde herhangi bir gölge oluşturmadığı gibi uygulama gereği ön yüzü kapalı olan uygulamalar için de çok esnek bir çalışma ortamı sunar. İspatlanmış Push-in CAGE CLAMP® bağlantısı tek damarlı iletkenlerin basit montajını sağlar. Gerekmesi durumunda alet ile de çok damarlı iletkenlerin montajı mümkündür.

NİÇİN WAGO?

Kapaklı modelleri mevcuttur → Orta kontak yüzeyi otomatik pick-and-place uygulaması için uygundur

Modülün ön tarafında yükseklik sadece 1.1 mm → Gölgelemeyi minimize eder

Push-in CAGE CLAMP® bağlantı → Daha kolay, hızlı ve güvenli bağlantı; tek damar ve yüksüklü iletkenler için

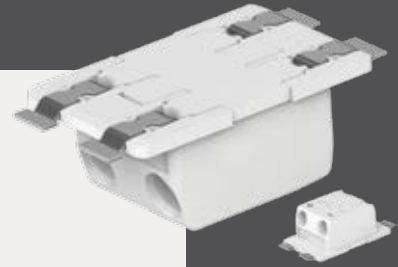

KARTTAN KARTA KUPLAJ APARATI SMD PCB KLEMENSLER İÇİN

Zaman ve maliyetten tasarruf edin

2059, 2060 ve 2061 Serisi SMD PCB Klemensler kompakt yapıları, farklı kesitlerdeki alternatifleri ile yeni standartları beraberinde getirdi. Yeni karttan karta ara kuplaj adaptörleri bir kaç LED modülün ardı sıra bağlanmasına imkan sağlar. Bu kuplaj adaptörü kolayca el ile klemense itilir ve diğer taraftaki karta basitçe bağlantı yapılır. Her şey 1-2 saniyede aletsiz ve güvenli bir şekilde yapılır!



NİÇİN WAGO?

Basitleştirilmiş LED modül bağlantısı – alet gerekmez → Zaman ve paradan tasarruf

Uğraştırıcı kablo bağlantılarına son → Daha kolay bağlantılar için

Farklı uzunluklar → Farklı klemens mesafeleri ve gerilimler için

TOPJOB®S KLEMENS AİLESİ

Push-in CAGE CLAMP® ile sizi bir adım ileri taşır!

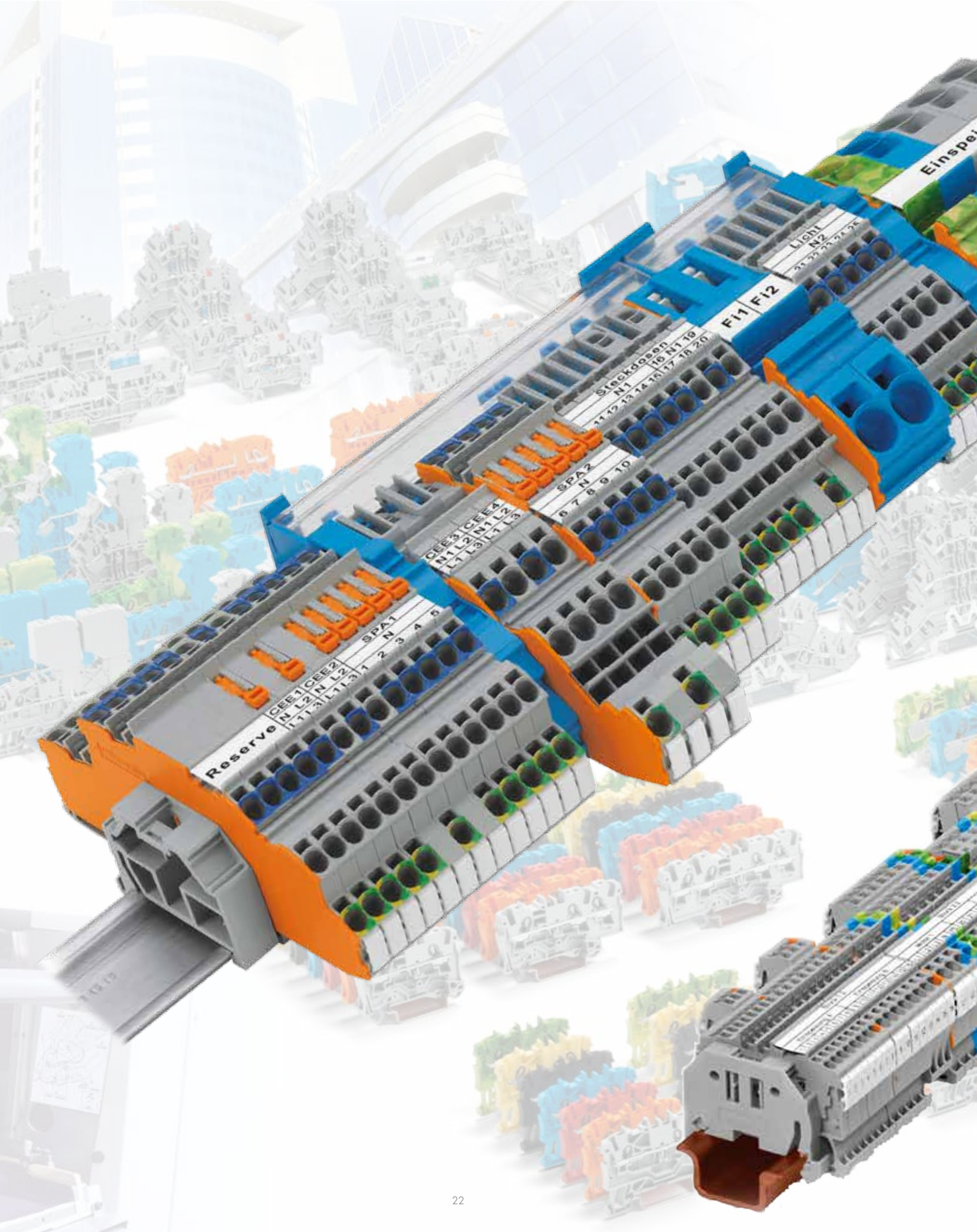

ENDÜSTRİNİN EN KAPSAMLI YAYLI KLEMENS ÇÖZÜMÜ BİNA, MAKİNE, OTOMASYON ve TAŞIMA SİSTEMLERİ

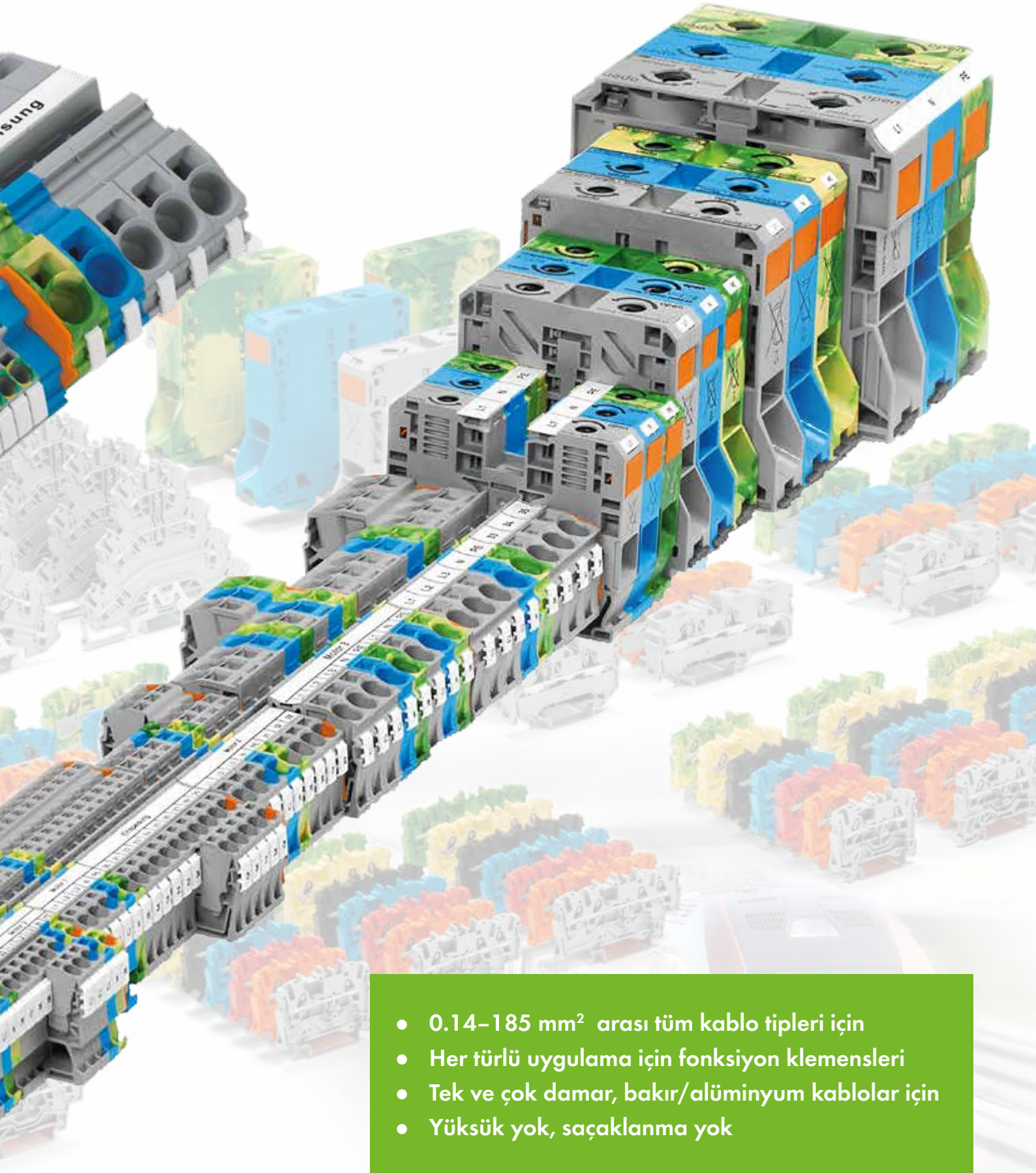

- 0.14–185 mm² arası tüm kablo tipleri için
- Her türlü uygulama için fonksiyon klemensleri
- Tek ve çok damar, bakır/alüminyum kablolar için
- Yüksük yok, saçaklanma yok



HİÇ BİR ŞEY BİZİM BAĞLANTILARIMIZ KADAR GÜVENİLİR DEĞİLDİR

SADECE EN İYİ, BU STANDARTLARDA YAPAR!

Bağlantılarımız ömürlüktür!

Bu bugüne kadar kazanmış olduğumuz müşteri bağlılığı ile ispatlanmıştır. Yaylı bağlantının mucidi ve bu alandaki en geniş ve gelişmiş yaylı klemens ailesinin üreticisi olarak 0.08 - 185 mm² arasında en güvenilir ve uzun ömürlü çözümleri sunuyoruz. 35 yılı aşkın süredir bakım ve servis gerektirmeden, değiştirilmeden kullanılmaya devam eden Cage Clamp serisi klemenslerimiz ile kalitemiz ve garantimiz müşteri deneyimlerinin gerçek bir yansımasıdır.

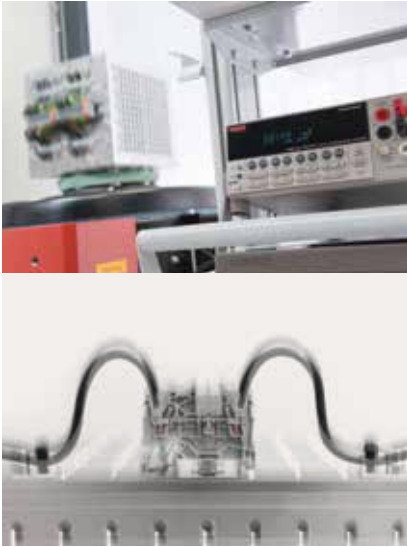

Vibrasyon testi



Sıcaklık ve nem testi



Tuzlu su testi



Sertifikalı üretim ve test süreçlerine teşekkür ederiz

Biz en iyisini yaptığımızı söylemiyoruz sadece, uluslararası test ve sertifika kuruluşlarının raporları ile de standartların ötesinde ulaştığımız rakamları belgeliyoruz.

DIN ISO 9001:2000 ve ISO 14001 in haricinde, WAGO tüm denizcilik uygulama sertifikalarını da gururla sunar: DNV, GL, ABS, LRS, BV, KRS, class NK.



Hava aralıksız bağlantı yapısı

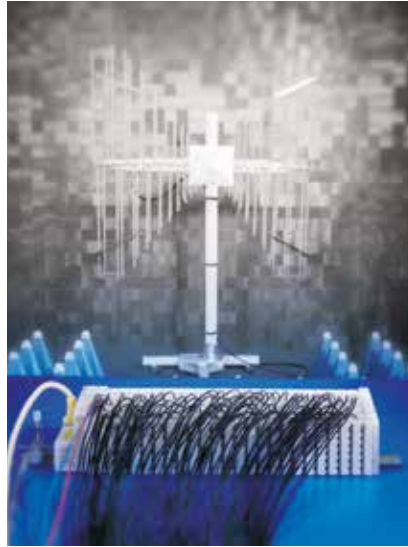

EMC testleri



Aşırı akım testi

Yüksüksüz kullanım için dizayn edilmiştir. Yayın yapısı yüksek kullanımına ihtiyaç duymaz.



KEMA

ANNEX TO KEMA-KEUR CERTIFICATE 2116586.02

page 1 of 3

SPECIFICATION OF THE CERTIFIED PRODUCT

Product data	
product	: terminal blocks
trade name(s)	: WAGO
type(s)	: 2002
material	: thermoplastic material
rated connecting capacity	: 2,5 mm ² / 4 mm ² rigid and flexible
connectable conductors	: 0,2 mm ² - 4 mm ² rigid and flexible
method of mounting	: for mounting on top hat rail 35 mm (EN 50022)
rated current	: 24 A (2,5 mm ²) 32 A (4 mm ²)
rated voltage	: 800 V
rated impulse withstand voltage	: 8 kV
type	: 2002 with suffixes -6401, -6402, -6403, -6404, -6405, -6406, 6408, -6409
description	: four-conductor through terminal block, with screwless-type terminals, 1-pole, 35° angled
type	: 2002-6407
description	: four-conductor earth terminal block, with screwless-type terminals, 1-pole, 35° angled
type	: 2002 with suffixes -6301, -6302, -6303, -6304, -6305, -6306, -6308, -6309
description	: three-conductor through terminal block, with screwless-type terminals, 1-pole, 35° angled
type	: 2002-6307
description	: three-conductor earth terminal block, with screwless-type terminals, 1-pole, 35° angled
type	: 2002 with suffixes -1201, -1202, -1203, -1204, -1205, -1206, -1208, -1209
description	: two-conductor through terminal block, with screwless-type terminals, 1-pole
type	: 2002-1207
description	: two conductor earth terminal block, with screwless-type terminals, 1-pole
type	: 2002 with suffixes -1301, -1302, -1303, 1304, -1305, -1306, -1308, -1309
description	: three conductor through terminal block, with screwless-type terminals, 1-pole
type	: 2002-1307
description	: three conductor earth terminal block, with screwless-type terminals, 1-pole
type	: 2002 with suffixes -1401, -1402, -1403, -1404, -1405, -1406, -1408, -1409
description	: four conductor through terminal block, with screwless-type terminals, 1-pole

KEMA Quality B.V. Utrechtseweg 310, 6812 AR Arnhem P.O. Box 5185, 6802 ED Arnhem The Netherlands
T +31 26 3 56 20 00 F +31 26 3 52 58 00 customer@kema.com www.kema.com Registered Arnhem 09085396

Burada sunulan belgeler, Topjob S ürünlerinin sahip olduğu, yüksüksüz kullanımındaki özel kesit ve akım onayını göstermek amacı ile bilgi olarak sunulmaktadır. Lütfen yanlış bilgilendirmelere karşı tarafımızdan KEMA onay belgelerinin tüm sayfalarını talep ederek inceleyiniz.

Ürünlerimiz hakkında aksini iddia eden, kasıtlı olarak yanlış bildirimde bulunan 3. şahıslar hakkında yasal işlem başlatılabilmese ve haksız rekabetin ortadan kaldırılabilmesi için tarafımıza bilgilendirmede bulunmanızı önemle rica ederiz.

WAGO Türkiye

KEMA

ANNEX TO KEMA-KEUR CERTIFICATE 2116586.01

page 1 of 2

SPECIFICATION OF THE CERTIFIED PRODUCT

Product data

Product	: terminal block
trade name(s)	: WAGO
type(s)	: 2001
material	: thermoplastic material
rated connecting capacity	: 1,5 mm ² / 2,5 mm ² rigid and flexible
connectable conductors	: 0,2 mm ² - 2,5 mm ² rigid and flexible
method of mounting	: for mounting on top hat rail 35 mm (EN 50022)
rated current	: 18 A (1,5 mm ²) 24 A (2,5 mm ²)
rated voltage	: 800 V
rated impulse withstand voltage	: 8 kV
type	: 2001 with suffixes -1201, -1202, -1203, -1204, -1205, -1206, -1208, -1209
description	: two-conductor through terminal block, with screwless-type terminals, 1-pole
type	: 2001-1207
description	: two conductor earth terminal block, with screwless-type terminals, 1-pole
type	: 2001 with suffixes -1301, -1302, -1303, 1304, -1305, -1306, -1308, -1309
description	: three conductor through terminal block, with screwless-type terminals, 1-pole
type	: 2001-1307
description	: three conductor earth terminal block, with screwless-type terminals, 1-pole
type	: 2001 with suffixes -1401, -1402, -1403, -1404, -1405, -1406, -1408, -1409
description	: four conductor through terminal block, with screwless-type terminals, 1-pole
type	: 2001-1407
description	: four conductor earth terminal block, with screwless-type terminals, 1-pole

KEMA

CERTIFICATE

KEMA No.: 2116586.02

Issued to:
Applicant:
WAGO-Kontakttechnik GmbH & Co. KG
Hansastraße 27
32423, MINDEN/WESTFALEN, Germany

Manufacturer/Licensee:
WAGO-Kontakttechnik GmbH & Co. KG
Hansastraße 27
32423, MINDEN/WESTFALEN, Germany

Product(s) : terminal blocks
Trade name(s) : WAGO
Type(s)/model(s) : TOP JOB S 2002

The product and any acceptable variation thereto is specified in the Annex to this certificate and the documents therein referred to.

KEMA hereby declares that the above-mentioned product has been certified on the basis of:
- a type test according to the standard EN 60947-7-1:2002; EN 60947-7-2:2002;
- an inspection of the production location according to GENELEC Operational Document GIG 021
- a certification agreement with the number 900220

KEMA hereby grants the right to use the KEMA-KEUR certification mark.

The KEMA-KEUR certification mark may be applied to the product as specified in this certificate for the duration of the KEMA-KEUR certification agreement and under the conditions of the KEMA-KEUR certification agreement.

This certificate is issued on: 8 September 2008 and expires upon withdrawal of one of the above mentioned standards.

KEMA Quality B.V.

drs. G.J. Zoetbrood
Managing Director

H.R.M. Barends
Certification Manager

© Integral publication of this certificate is allowed

ACCREDITED BY
THE DUTCH COUNCIL
FOR ACCREDITATION



KEMA Quality B.V. Utrechtseweg 310, 6812 AR Arnhem P.O. Box 5185, 6802 ED Arnhem The Netherlands
T +31 26 3 56 20 00 F +31 26 3 52 58 00 customer@kema.com www.kema.com www.buyernick.com Registered Arnhem 09085396

Experience you can trust.

GEÇİŞ KLEMENSLERİ - TOPJOB®S SERİSİ (Ex e II uyumludur, 8 kV izolasyon)

Ürün Kodu	Açıklama	Kesit	Paket	Birim Fiyat
2000 SERİSİ 1,5mm² (1 mm² /yüksekli kullanımda bağlantı kesiti) 18A(13,5A) 2 /3 /4 İLETKENLİ				
2000-1201	2 iletkenli, gri	1,5	100	3,51 ₺
2000-1202	2 iletkenli, turuncu	1,5	100	3,51 ₺
2000-1203	2 iletkenli, kırmızı	1,5	100	3,51 ₺
2000-1204	2 iletkenli, mavi, EX i için uygundur	1,5	100	3,51 ₺
2000-1205	2 iletkenli, siyah	1,5	100	3,51 ₺
2000-1206	2 iletkenli, sarı	1,5	100	3,51 ₺
2000-1207	2 iletkenli, topraklama, sarı-yeşil	1,5	100	14,88 ₺
2000-1301	3 iletkenli, gri	1,5	100	5,21 ₺
2000-1302	3 iletkenli, turuncu	1,5	100	5,28 ₺
2000-1304	3 iletkenli, mavi, EX i için uygundur	1,5	100	5,28 ₺
2000-1307	3 iletkenli, topraklama, sarı-yeşil	1,5	100	18,44 ₺
2000-1401	4 iletkenli, gri	1,5	100	6,66 ₺
2000-1402	4 iletkenli, turuncu	1,5	100	6,66 ₺
2000-1404	4 iletkenli, mavi, EX i için uygundur	1,5	100	6,66 ₺
2000-1407	4 iletkenli, topraklama, sarı-yeşil	1,5	100	20,13 ₺
2000 SERİSİ AKSESUARLARI				
2000-402	2' li köprü	1,5	200(8x25)	1,16 ₺
2000-403	3' lü köprü	1,5	200(8x25)	2,95 ₺
2000-404	4' lü köprü	1,5	200(8x25)	4,51 ₺
2000-405	5' li köprü	1,5	100(4x25)	5,94 ₺
2000-410	10' lu köprü	1,5	100(4x25)	13,46 ₺
2000-1291	2001-12xx için sonlandırma plakası, gri	1,5	100(4x25)	2,23 ₺
2000-1292	2001-12xx için sonlandırma plakası, turuncu	1,5	100(4x25)	2,23 ₺
2000-1391	2001-13xx için sonlandırma plakası, gri	1,5	100(4x25)	2,76 ₺
2000-1392	2001-13xx için sonlandırma plakası, turuncu	1,5	100(4x25)	2,76 ₺
2000-1491	2001-14xx için sonlandırma plakası, gri	1,5	100(4x25)	2,85 ₺
2000-1492	2001-14xx için sonlandırma plakası, turuncu	1,5	100(4x25)	2,85 ₺
2000 SERİSİ İKİ KATLI KLEMENSLER				
2000-2201	İki katlı, 2 iletkenli, gri	1,5	50	8,85 ₺
2000-2202	İki katlı, 2 iletkenli, gri	1,5	50	9,18 ₺
2000-2203	İki katlı, 2 iletkenli, gri	1,5	50	9,18 ₺
2000-2204	İki katlı, 2 iletkenli, mavi, EX i için uygundur	1,5	50	9,18 ₺
2000-2207	İki katlı, 2 iletkenli, sarı-yeşil, topraklama	1,5	50	26,81 ₺
2000-2208	İki katlı, 2 iletkenli, gri	1,5	50	14,45 ₺
2000-2209	İki katlı, 2 iletkenli, mavi	1,5	50	14,86 ₺
2000-2217	İki katlı, 2 iletkenli, gri	1,5	50	22,45 ₺
2000-2227	İki katlı, 2 iletkenli, sarı	1,5	50	22,45 ₺
2000-2291	2000-22xx klemensler için sonlandırma kapağı, gri	-	25	2,85 ₺
2000-2292	2000-22xx klemensler için sonlandırma kapağı, turuncu	-	25	2,85 ₺

**Sadece
3,5mm
genişlikte**



20xx-1201 İKİ İLETKENLİ



20xx-1292



Modüler konektör ile maksimum fonksiyonellik

Aletsiz 8'li Bara Bağlantı çözümü

El ile aletsiz, 4mm² 32 A 8'li bağlantı ya da 2x5 li 4mm² bağlantı



221-500

- Alet ve yüksek kullanımdan kolay ve hızlı montaj
- 221 Serisi fonksiyonel klemensler ile 8 li bağlantı imkanı
- Yatay yada dikey montaj imkanı
- İster makine, ister dağıtım panosu isterse de duvar montaj imkanı
- Nötr veya sinyal çoklamak yada DC güç dağıtımı için ideal



GEÇİŞ KLEMENSLERİ - TOPJOB®S SERİSİ (Ex e II uyumludur, 8 kV izolasyon)

Ürün Kodu	Açıklama	Kesit	Paket	Birim Fiyat
2001 SERİSİ 2,5mm² (1,5 mm² /yüküklü kullanımda bağlantı kesiti) 24A(18A) 2 /3 /4 İLETKENLİ				
2001-1201	2 iletkenli, gri	2,5	100	2,65 ₺
2001-1202	2 iletkenli, turuncu	2,5	100	2,85 ₺
2001-1203	2 iletkenli, kırmızı	2,5	100	2,85 ₺
2001-1204	2 iletkenli, mavi, EX i için uygundur	2,5	100	2,85 ₺
2001-1205	2 iletkenli, siyah	2,5	100	2,85 ₺
2001-1206	2 iletkenli, sarı	2,5	100	2,85 ₺
2001-1207	2 iletkenli, topraklama, sarı-yeşil	2,5	100	11,99 ₺
2001-1301	3 iletkenli, gri	2,5	100	5,15 ₺
2001-1302	3 iletkenli, turuncu	2,5	100	5,15 ₺
2001-1304	3 iletkenli, mavi, EX i için uygundur	2,5	100	5,15 ₺
2001-1307	3 iletkenli, topraklama, sarı-yeşil	2,5	100	17,35 ₺
2001-1401	4 iletkenli, gri	2,5	100	6,60 ₺
2001-1402	4 iletkenli, turuncu	2,5	100	6,60 ₺
2001-1404	4 iletkenli, mavi, EX i için uygundur	2,5	100	6,60 ₺
2001-1407	4 iletkenli, topraklama, sarı-yeşil	2,5	100	19,55 ₺
2001 SERİSİ AKSESUARLARI				
2001-171	İzolasyonlu ince kablo tutucu açık gri	2,5	200	0,98 ₺
2001-402	2' li köprü	2,5	200(8x25)	2,20 ₺
2001-403	3' lü köprü	2,5	200(8x25)	3,80 ₺
2001-404	4' lü köprü	2,5	200(8x25)	6,15 ₺
2001-405	5' li köprü	2,5	100(4x25)	7,68 ₺
2001-410	10' lu köprü	2,5	100(4x25)	17,95 ₺
2001-501	Modüler konnektör	2,5	100(4x25)	9,86 ₺
2001-549	Modüler konnektör için boşluk modülü	2,5	100(4x25)	1,98 ₺
2002-1291	2001-12xx için sonlandırma plakası, gri	2,5 - 4	100(4x25)	2,55 ₺
2002-1292	2001-12xx için sonlandırma plakası, turuncu	2,5 - 4	100(4x25)	2,55 ₺
2002-1391	2001-13xx için sonlandırma plakası, gri	2,5 - 4	100(4x25)	2,75 ₺
2002-1392	2001-13xx için sonlandırma plakası, turuncu	2,5 - 4	100(4x25)	2,75 ₺
2002-1491	2001-14xx için sonlandırma plakası, gri	2,5 - 4	100(4x25)	2,88 ₺
2002-1492	2001-14xx için sonlandırma plakası, turuncu	2,5 - 4	100(4x25)	2,88 ₺
2002 SERİSİ 4mm² (2,5 mm² /yüküklü kullanımda bağlantı kesiti) 32A(24A) 2 /3 /4 İLETKENLİ				
2002-1201	2 iletkenli, gri	4	100	3,15 ₺
2002-1202	2 iletkenli, turuncu	4	100	3,25 ₺
2002-1203	2 iletkenli, kırmızı	4	100	3,25 ₺
2002-1204	2 iletkenli, mavi, EX i için uygundur	4	100	3,25 ₺
2002-1205	2 iletkenli, siyah	4	100	3,25 ₺
2002-1206	2 iletkenli, sarı	4	100	3,25 ₺
2002-1207	2 iletkenli, topraklama, sarı-yeşil	4	100	12,50 ₺
2002-1301	3 iletkenli, gri	4	100	6,25 ₺
2002-1302	3 iletkenli, turuncu	4	100	6,45 ₺
2002-1304	3 iletkenli, mavi, EX i için uygundur	4	100	6,45 ₺
2002-1307	3 iletkenli, topraklama, sarı-yeşil	4	100	19,38 ₺
2002-1401	4 iletkenli, gri	4	100	8,38 ₺
2002-1402	4 iletkenli, turuncu	4	100	8,45 ₺
2002-1404	4 iletkenli, mavi, EX i için uygundur	4	100	8,45 ₺
2002-1407	4 iletkenli, topraklama, sarı-yeşil	4	100	23,70 ₺
2002-6301	3 iletkenli, gri, açılı kompakt	4	100	6,40 ₺
2002-6304	3 iletkenli, mavi, EX i için uygundur, açılı kompakt	4	100	6,45 ₺
2002-6307	3 iletkenli, topraklama, sarı-yeşil, açılı kompakt	4	100	21,95 ₺
2002-6401	4 iletkenli, gri, açılı kompakt	4	100	9,13 ₺
2002-6404	4 iletkenli, mavi, EX i için uygundur, açılı kompakt	4	100	9,48 ₺
2002-6407	4 iletkenli, topraklama, sarı-yeşil, açılı kompakt	4	100	24,15 ₺
2002 SERİSİ AKSESUARLARI				
2002-171	İzolasyonlu ince kablo tutucu açık gri	4	200	1,05 ₺
2002-400	2' li sonsuz köprü	4	100(4x25)	2,90 ₺
2002-402	2' li köprü	4	200(8x25)	2,63 ₺
2002-403	3' lü köprü	4	200(8x25)	4,38 ₺
2002-404	4' lü köprü	4	200(8x25)	6,25 ₺
2002-405	5' li köprü	4	100(4x25)	8,45 ₺
2002-410	10' lu köprü	4	100(4x25)	17,78 ₺
2002-423	2'li sonsuz köprüleme	4	100(4x25)	4,35 ₺
2002-423/000-005	2'li sonsuz köprüleme, kırmızı	4	100(4x25)	4,70 ₺
2002-423/000-006	2'li sonsuz köprüleme, mavi	4	100(4x25)	4,70 ₺
2002-501	Modüler konnektör şerit etiketlemeli	4	100(4x25)	11,66 ₺

**Sadece
4,2mm
genişlikte**



20xx-1201 İKİ İLETKENLİ



20xx-1301 ÜÇ İLETKENLİ

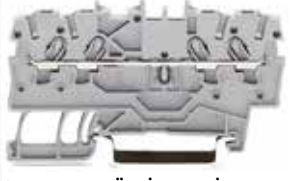

20xx-1401 DÖRT İLETKENLİ



**20xx-501
20xx-549**



2002-6401



20xx-404



2002-423

GEÇİŞ KLEMENSLERİ - TOPJOB®S SERİSİ (Ex e II uyumludur, 8 kV izolasyon)

Ürün Kodu	Açıklama	Kesit	Paket	Birim Fiyat
2002-549	Modüler konektör için boşluk modülü	4	100(4x25)	2,40 ₺
2002-1291	2002-12xx için sonlandırma plakası, gri	2,5 - 4	100(4x25)	2,55 ₺
2002-1292	2002-12xx için sonlandırma plakası, turuncu	2,5 - 4	100(4x25)	2,55 ₺
2002-1391	2002-13xx için sonlandırma plakası, gri	2,5 - 4	100(4x25)	2,75 ₺
2002-1392	2002-13xx için sonlandırma plakası, turuncu	2,5 - 4	100(4x25)	2,75 ₺
2002-1491	2002-14xx için sonlandırma plakası, gri	2,5 - 4	100(4x25)	2,88 ₺
2002-1492	2002-14xx için sonlandırma plakası, turuncu	2,5 - 4	100(4x25)	2,88 ₺
2002-6391	2002-6xxx için sonlandırma plakası, gri	2,5 - 4	100(4x25)	2,80 ₺
2002-6392	2002-6xxx için sonlandırma plakası, turuncu	2,5 - 4	100(4x25)	2,80 ₺
2004 SERİSİ 6mm² (4 mm² /yüksüklü kullanımda bağlantı kesiti) 41A(32A) 2 /3 /4 İLETKENLİ				
2004-1201	2 iletkenli, gri,	6	50	4,99 ₺
2004-1202	2 iletkenli, turuncu	6	50	5,39 ₺
2004-1203	2 iletkenli, kırmızı	6	50	5,39 ₺
2004-1204	2 iletkenli, mavi, EX i için uygundur	6	50	5,19 ₺
2004-1205	2 iletkenli, siyah	6	50	5,39 ₺
2004-1206	2 iletkenli, sarı	6	50	5,39 ₺
2004-1207	2 iletkenli, topraklama, sarı-yeşil	6	50	17,19 ₺
2004-1301	3 iletkenli, gri	6	50	8,25 ₺
2004-1302	3 iletkenli, turuncu	6	50	8,38 ₺
2004-1304	3 iletkenli, mavi, EX i için uygundur	6	50	8,38 ₺
2004-1307	3 iletkenli, topraklama, sarı-yeşil	6	50	23,69 ₺
2004-1401	4 iletkenli, gri	6	50	10,63 ₺
2004-1402	4 iletkenli, turuncu	6	50	10,63 ₺
2004-1404	4 iletkenli, mavi, EX i için uygundur	6	50	10,63 ₺
2004-1407	4 iletkenli, topraklama, sarı-yeşil	6	50	30,00 ₺
2004 SERİSİ AKSESUARLARI				
2004-172	İzolasyonlu ince kablo tutucu koyu gri	6	200	1,18 ₺
2004-402	2' li köprü	6	100(4x25)	3,13 ₺



20xx-1201 İKİ İLETKENLİ

2 Sİ 1 ARADA ÇÖZÜM AKIM VE GERİLİM ÇIKIŞLARI

- Entegre 250 A/1 A Akım trafosu
- Doğruluk sınıfı 0.5 EN 61869-2 ye göre
- 285-195 Klemensler ile kullanılır

Entegre Akım ve Gerilim Trafosu



855-951/250-000

- Gerilim çıkışı sigorta korumalıdır.
- Kolay montaj – Basitçe 285-195 in tap kısmına itiniz ve kabloyu klemense takınız.
- 95 mm² kablolarına kadar kullanılabilir.
- Akım trafosu uçlarını kısa devre ederek korumak mümkündür.

GEÇİŞ KLEMENSLERİ - TOPJOB®S SERİSİ (Ex e II uyumludur, 8 kV izolasyon)

Ürün Kodu	Açıklama	Kesit	Paket	Birim Fiyat
2004-403	3' lü köprü	6	100(4x25)	4,75 ₺
2004-404	4' lü köprü	6	100(4x25)	7,00 ₺
2004-405	5' li köprü	6	50(2x25)	10,00 ₺
2004-410	10' lu köprü	6	100(4x25)	20,00 ₺
2004-501	Modüler konnektör	6	100(4x25)	12,35 ₺
2004-549	Modüler konnektör için boşluk modülü	6	100(4x25)	2,73 ₺
2004-1291	2004-12xx için sonlandırma plakası, gri	6	100(4x25)	2,56 ₺
2004-1292	2004-12xx için sonlandırma plakası, turuncu	6	100(4x25)	2,56 ₺
2004-1391	2004-13xx için sonlandırma plakası, gri	6	100(4x25)	3,00 ₺
2004-1392	2004-13xx için sonlandırma plakası, turuncu	6	100(4x25)	3,00 ₺
2004-1491	2004-14xx için sonlandırma plakası, gri	6	100(4x25)	3,13 ₺
2004-1492	2004-14xx için sonlandırma plakası, turuncu	6	100(4x25)	3,13 ₺
2006 SERİSİ 10mm² (6 mm² /yüküklü kullanımda bağlantı kesiti) 57A(41A) 2 /3 İLETKENLİ				
2006-1201	2 iletkenli, gri	10	50	7,93 ₺
2006-1202	2 iletkenli, turuncu	10	50	8,39 ₺
2006-1203	2 iletkenli, kırmızı	10	50	8,39 ₺
2006-1204	2 iletkenli, mavi, EX i için uygundur	10	50	8,19 ₺
2006-1207	2 iletkenli, topraklama, sarı-yeşil	10	50	24,05 ₺
2006-1301	3 iletkenli, gri	10	25	15,50 ₺
2006-1302	3 iletkenli, turuncu	10	25	15,50 ₺
2006-1304	3 iletkenli, mavi, EX i için uygundur	10	25	15,50 ₺
2006-1307	3 iletkenli, topraklama, sarı-yeşil	10	25	31,23 ₺
2006 SERİSİ AKSESUARLARI				
2006-402	2' li köprü	10	50(2x25)	4,38 ₺
2006-403	3' lü köprü	10	50(2x25)	6,86 ₺
2006-404	4' lü köprü	10	50(2x25)	10,01 ₺
2006-405	5' li köprü	10	50(2x25)	13,90 ₺
2006-1291	2006-12xx için sonlandırma plakası, gri	10	100(4x25)	2,75 ₺
2006-1292	2006-12xx için sonlandırma plakası, turuncu	10	100(4x25)	2,75 ₺
2006-1391	2006-13xx için sonlandırma plakası, gri	10	100(4x25)	3,31 ₺
2006-1392	2006-13xx için sonlandırma plakası, turuncu	10	100(4x25)	3,31 ₺
2010 SERİSİ 16mm² (10 mm² /yüküklü kullanımda bağlantı kesiti) 76A(57A) 2 /3 İLETKENLİ				
2010-1201	2 iletkenli, gri	16	25	11,18 ₺
2010-1202	2 iletkenli, turuncu	16	25	12,01 ₺
2010-1203	2 iletkenli, kırmızı	16	25	12,01 ₺
2010-1204	2 iletkenli, mavi, EX i için uygundur	16	25	11,46 ₺
2010-1207	2 iletkenli, topraklama, sarı-yeşil	16	25	28,64 ₺
2010-1301	3 iletkenli, gri	16	25	23,63 ₺
2010-1302	3 iletkenli, turuncu	16	25	24,38 ₺
2010-1304	3 iletkenli, mavi, EX i için uygundur	16	25	24,38 ₺
2010-1307	3 iletkenli, topraklama, sarı-yeşil	16	25	39,75 ₺
2010 SERİSİ AKSESUARLARI				
2010-402	2' li köprü	16	50(2x25)	6,25 ₺
2010-403	3' lü köprü	16	50(2x25)	11,24 ₺
2010-404	4' lü köprü	16	50(2x25)	16,56 ₺
2010-405	5' li köprü	16	50(2x25)	22,51 ₺
2010-1291	2010-12xx için sonlandırma plakası, gri	16	100(4x25)	3,00 ₺
2010-1292	2010-12xx için sonlandırma plakası, turuncu	16	100(4x25)	3,00 ₺
2010-1391	2010-13xx için sonlandırma plakası, gri	16	100(4x25)	3,63 ₺
2010-1392	2010-13xx için sonlandırma plakası, turuncu	16	100(4x25)	3,63 ₺
2016 SERİSİ 25mm² (16 mm² /yüküklü kullanımda bağlantı kesiti) 90A (76A) 2 /3 İLETKENLİ				
2016-1201	2 iletkenli, gri	25	20	16,71 ₺
2016-1202	2 iletkenli, turuncu	25	20	16,71 ₺
2016-1204	2 iletkenli, mavi, EX i için uygundur	25	20	16,71 ₺
2016-1207	2 iletkenli, topraklama, sarı-yeşil	25	20	37,64 ₺
2016-1301	3 iletkenli, gri	25	20	28,13 ₺
2016-1302	3 iletkenli, turuncu	25	20	28,95 ₺
2016-1304	3 iletkenli, mavi, EX i için uygundur	25	20	28,95 ₺
2016-1307	3 iletkenli, topraklama, sarı-yeşil	25	20	44,50 ₺



20xx-1201



20xx-1301



20xx-1401



20xx-1392



2010-1201



2010-1301



2010-1201



2016-1201



2016-1301

GEÇİŞ KLEMENSLERİ - TOPJOB®S SERİSİ (Ex e II uyumludur, 8 kV izolasyon)

Ürün Kodu	Açıklama	Kesit	Paket	Birim Fiyat
2016 SERİSİ AKSESUARLARI				
2016-402	2' li köprü	25	50(2x25)	7,19 ₺
2016-403	3' lü köprü	25	50(2x25)	14,24 ₺
2016-404	4' lü köprü	25	50(2x25)	20,78 ₺
2016-405	5' li köprü	25	50(2x25)	29,05 ₺
2016-1291	2016-12xx için sonlandırma plakası, gri	25	100(4x25)	3,75 ₺
2016-1292	2016-12xx için sonlandırma plakası, turuncu	25	100(4x25)	3,75 ₺
2016-1391	2016-13xx için sonlandırma plakası, gri	25	100(4x25)	4,71 ₺
2016-1392	2016-13xx için sonlandırma plakası, turuncu	25	100(4x25)	4,71 ₺
2 KATLI GEÇİŞ KLEMENSLERİ				
2002-2201	L/L, iki katta da köprülenebilir	2,5 - 4	50	9,69 ₺
2002-2202	N/L, iki katta da köprülenebilir	2,5 - 4	50	11,58 ₺
2002-2203	L/N, iki katta da köprülenebilir	2,5 - 4	50	11,58 ₺
2002-2204	N/N Ex i uyumlu, iki katta da köprülenebilir	2,5 - 4	50	11,58 ₺
2002-2208	4-iletkenli, L, iki katta da köprülenebilir	2,5 - 4	50	19,99 ₺
2002-2209	4-iletkenli, N, Ex i uyumlu, iki katta da köprülenebilir	2,5 - 4	50	20,29 ₺
2002-2701	L/L iki katta da köprülenebilir, dik giriş	2,5 - 4	50	Sorunuz
2002-2702	N/L iki katta da köprülenebilir, dik giriş	2,5 - 4	50	Sorunuz
2002-2703	L/N iki katta da köprülenebilir, dik giriş	2,5 - 4	50	Sorunuz
2 KATLI 4 İLETKENLİ GEÇİŞ KLEMENSLERİ				
2002-2401	L/L gri, iki giriş iki çıkış	2,5 - 4	50	21,33 ₺
2002-2402	N/L gri, iki giriş iki çıkış	2,5 - 4	50	21,33 ₺
2002-2403	L/N gri, iki giriş iki çıkış	2,5 - 4	50	21,33 ₺
2002-2404	N/N gri, iki giriş iki çıkış, iki katta da köprülenebilir	2,5 - 4	50	21,33 ₺
2002-2407	L/L sarı-yeşil, 8 iletkenli, içten köprülü, alt kat topraklı	2,5 - 4	50	36,10 ₺
2002-2408	L gri, 8 iletkenli, içten iki kat köprülü	2,5 - 4	50	21,33 ₺
2002-2409	N gri, 8 iletkenli, içten iki kat köprülü	2,5 - 4	50	21,33 ₺
2002-2417	PE/N gri, iki giriş iki çıkış, alt kat topraklamalı	2,5 - 4	50	29,66 ₺
2002-2427	PE/L gri, iki giriş iki çıkış, alt kat topraklamalı	2,5 - 4	50	29,66 ₺
2002-2491	Sonlandırma plakası	2,5 - 4	200(8x25)	3,10 ₺
3 KATLI GEÇİŞ KLEMENSLERİ				
2002-3201	L/L/L, üç katta da köprülenebilir	2,5 - 4	50	20,53 ₺
2002-3203	L/L/N, üç katta da köprülenebilir	2,5 - 4	50	20,83 ₺
2002-3204	N/N/N, Ex i uyumlu, üç katta da köprülenebilir	2,5 - 4	50	20,83 ₺
2002-3208	6-iletkenli, L, üç katta da köprülenebilir	2,5 - 4	50	29,38 ₺
2002-3209	6-iletkenli, N, üç katlı, Ex i uyumlu, üç katta da köprülenebilir	2,5 - 4	50	30,15 ₺
2 KATLI TOPRAKLAMALI GEÇİŞ KLEMENSLERİ				
2002-2207	2 katlı 4 iletkenli sarı yeşil PE, iki katta da köprülenebilir	2,5 - 4	50	27,38 ₺
2002-2217	PE/N, gri, iki katta da köprülenebilir	2,5 - 4	50	23,60 ₺
2002-2227	PE/L, gri, iki katta da köprülenebilir	2,5 - 4	50	23,88 ₺
2002-2717	PE/N, gri, iki katta da köprülenebilir, dik giriş	2,5 - 4	50	Sorunuz
2002-2727	PE/L, gri, iki katta da köprülenebilir, dik giriş	2,5 - 4	50	Sorunuz
3 KATLI TOPRAKLAMALI GEÇİŞ KLEMENSLERİ				
2002-3207	3 katlı, 6 iletkenli, gri, sarı yeşil PE, üç katta da köprülenebilir	2,5 - 4	50	42,18 ₺
2002-3217	PE/N/L, gri, üç katta da köprülenebilir	2,5 - 4	50	31,54 ₺
2002-3218	Ekranlı/N/L, gri, üç katta da köprülenebilir	2,5 - 4	50	31,54 ₺
2002-3227	PE/L/L, gri, üç katta da köprülenebilir	2,5 - 4	50	31,54 ₺
2003-7646	N / L / PE, gri, alçak tip	2,5 - 4	50	20,00 ₺
MOTOR KLEMENSLERİ (6kV izolasyon gerilimine sahiptir)				
2002-4101	L1-L2-L3	2,5 - 4	50	22,78 ₺
2002-4127	L1-L2-L3-PE	2,5 - 4	50	35,48 ₺
2002-4191	Sonlandırma kapağı gri	2,5 - 4	50	2,85 ₺



20xx-1292



2002-2201



2002-2207



2002-2401



2002-3201

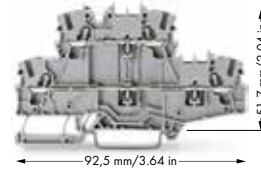

2002-27xx

TESİSAT KLEMENSİ

BİNA KAT PANOLARI İÇİN İDEAL ÇÖZÜM!

Nasıl çalışır?

Nötr barasız N dağıtımı:

N kablosu bir kattaki nötr yerine bağlanır.

Klemensler arası nötr aktarımı köprü sistemi ile yapılır.

N barası kullanmadan devre tasarımı:

1. Devre kesiciden gelen faz kablosu doğrudan bağlanır.
2. Toprak bağlantısı ray üzerinden doğrudan alınır.
3. Nötr bağlantısı ise yine doğrudan yapılır.
4. 3 ayrı klemense her bir fazdan gelen kablolar bağlanır.

N busbar ile N dağıtımı (10x3mm):

N iletkeni 2016 serisi N ayırıcı klemensine bağlanır. Kaydırmalı link ile bağlantı yapılır ya da açılır.

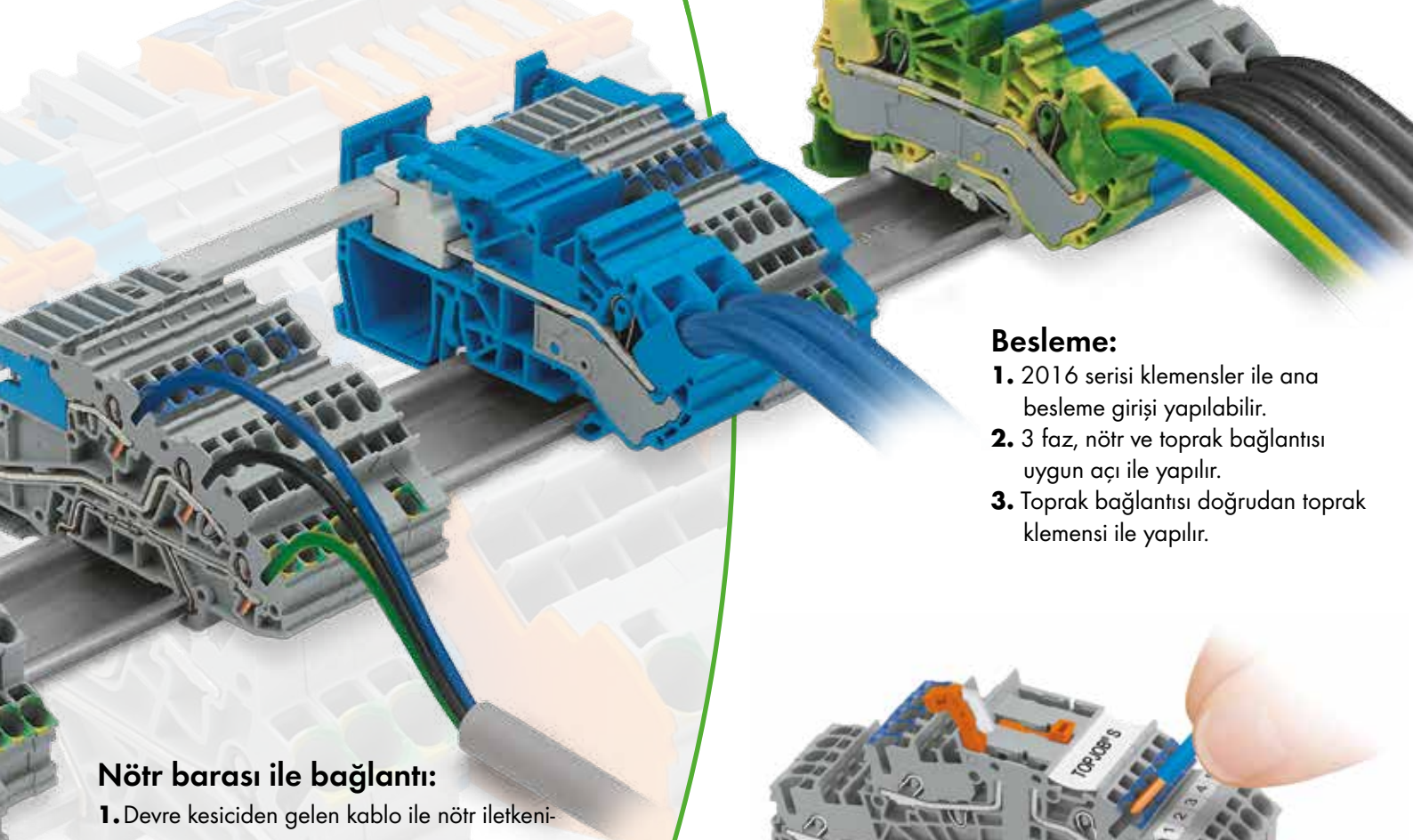

Nötr barası ile bağlantı:

1. Devre kesiciden gelen kablo ile nötr iletkenine tek noktadan bağlantı yapılır.
2. Bara ile nötr bağlantısı 3 katlı dağıtım klemenslerine aktarılır.
3. N bağlantısı istenildiği zaman N ayırma linki ile izole edilebilir.
4. 3 Katlı klemensde en alt kat toprak bağlantısı olup orta kat faz için uygundur.

Besleme:

1. 2016 serisi klemensler ile ana besleme girişi yapılabilir.
2. 3 faz, nötr ve toprak bağlantısı uygun açılış ile yapılır.
3. Toprak bağlantısı doğrudan toprak klemensi ile yapılır.

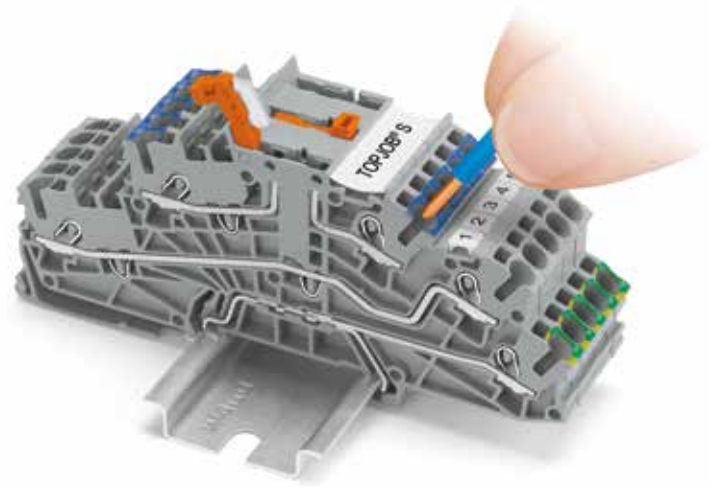

Tek damarlı kablolarda el ile aletsiz bağlantı

- Kabloyu çıkarmadan standartlara göre nötr iletkenini ayırma fonksiyonu
- 3 Katlı Nötr+Faz+Toprak bağlantıları tek klemensde
- Tek damarlı kabloların el ile doğrudan montajına uygundur
- 4mm²/32A yada 6mm² kabloların montajı için 2 farklı alternatif
- Köprü yada bara ile kullanım imkanı veren akıllı dizayn
- Kolay etiketleme, kullanışlı aksesuarlar
- Hızlı ve güvenilir izolasyon direnci testi opsiyonu

BİNA TESİSAT KLEMENSLERİ - TOPJOB®S SERİSİ

Ürün Kodu	Açıklama	Kesit	Paket	Birim Fiyat
ÇOK KATLI, BİNA TESİSAT KLEMENSLERİ				
2003-499	N/L için izolasyon direnci ölçüm aparatı	-	5	35,28 ₺
2003-500	N için izolasyon direnci ölçüm aparatı	-	5	35,01 ₺
2003-6641	N / L / PE, gri ve nötr iletkeni ayrırcalı	2,5 - 4	50	29,38 ₺
2003-6646	2003-6641 ile aynı formda N / L / PE, gri	2,5 - 4	50	29,38 ₺
2003-6692	2003-66xx serisi için ayırma / sonlandırma plakası	-	100(4x25)	3,60 ₺
2003-7641	N / L / PE, nötr ayırma bağlantılı, gri	2,5 - 4	50	22,33 ₺
2003-7642	L/L, gri	2,5 - 4	50	14,84 ₺
2003-7645	L / L / PE, gri	2,5 - 4	50	20,46 ₺
2003-7646	N / L / PE, gri, 3 katlı temel tesisat klemensi	2,5 - 4	50	20,00 ₺
2003-7649	N / L, gri	2,5 - 4	50	15,03 ₺
2003-7692	2003-76xx serisi için ayırma / sonlandırma plakası	-	100(4x25)	3,60 ₺
2005-7641	N / L / PE, nötr ayırma bağlantılı, gri	4 - 6	50	36,70 ₺
2005-7642	L/L, gri	4 - 6	50	23,60 ₺
2005-7645	L / L / PE, gri	4 - 6	50	32,96 ₺
2005-7646	N / L / PE, gri, 3 katlı temel tesisat klemensi	4 - 6	50	32,96 ₺
2005-7649	N / L, gri	4 - 6	50	23,60 ₺
2005-7692	2005 serisi için ayırma / sonlandırma plakası	-	100(4x25)	4,38 ₺
NÖTR AYIRMA ve GÜÇ DAĞITIM KLEMENSLERİ				
2002-7111	1 iletkenli güç dağıtım ayırma klemensi	4	50	14,50 ₺
2002-7114	1 iletkenli nötr ayırma klemensi	4	50	15,06 ₺
2002-7192	2002-71XX serisi için sonlandırma kapağı	-	100(4x25)	2,66 ₺
2006-7114	1 iletkenli nötr ayırma klemensi	10	50	21,88 ₺
2006-7192	2006-71XX serisi için sonlandırma kapağı	-	100(4x25)	2,86 ₺
2016-7111	1 iletkenli güç dağıtım ayırma klemensi	25	25	27,34 ₺
2016-7114	1 iletkenli nötr ayırma klemensi	25	25	28,13 ₺
2016-7192	2016-71XX serisi için sonlandırma kapağı	25	100(4x25)	3,10 ₺
2016-7601	L dağıtım kutuları için 1 giriş 1 çıkış, gri, eğimli güç dağıtım	25	20	17,95 ₺
2016-7604	N dağıtım kutuları için 1 giriş 1 çıkış, mavi, eğimli güç dağıtım	25	20	18,43 ₺
2016-7607	PE dağıtım, 1 giriş 1 çıkış, sarı-yeşil, eğimli güç dağıtım	25	20	36,70 ₺
2016-7711	N dağıtım, 1 giriş ve 1 bara bağlantılı, mavi, eğimli güç dağıtım	25	20	27,34 ₺
2016-7714	N dağıtım, 1 giriş ve 1 bara bağlantılı, mavi, eğimli güç dağıtım	25	20	28,13 ₺
2016-7692	2016- 76XX için sonlandırma kapağı	25	100(4x25)	3,64 ₺
2016-7792	2016- 77XX için sonlandırma kapağı	25	100(4x25)	3,49 ₺
SİĞORTALI KLEMENSLER ve AKSESUARLARI - TOPJOB®S SERİSİ				
SİĞORTALI AYIRICI KLEMENSLER				
281-611	5x20mm sigortalı klemens	4	50	19,26 ₺
281-611/281-541	5x20mm sigortalı klemens, LED göstergeli 12-30V	4	50	52,93 ₺
281-611/281-417	5x20mm sigortalı klemens, Neon göstergeli 220V	4	50	52,93 ₺
2002-1611	5x20mm sigortalı klemens, sonlandırma kapaklı	2,5 - 4	50	23,35 ₺
2002-1611/1000-541	5x20mm sigortalı klemens, göstergeli 12-30V LEDli	2,5 - 4	50	60,30 ₺
2002-1611/1000-542	5x20mm sigortalı klemens, göstergeli 30-65V LEDli	2,5 - 4	50	60,30 ₺
2002-1611/1000-836	5x20mm sigortalı klemens, göstergeli 110-250V LEDli	2,5 - 4	50	60,30 ₺
2002-1811	5x20mm sigortalı klemens, 2 giriş 2 çıkış	2,5 - 4	50	31,49 ₺
2002-1811/1000-541	5x20mm sigortalı klemens, göstergeli 12-30V LEDli, 2 giriş 2 çıkış	2,5 - 4	50	75,38 ₺
2002-1811/1000-542	5x20mm sigortalı klemens, göstergeli 30-65V LEDli, 2 giriş 2 çıkış	2,5 - 4	50	75,38 ₺
2002-1811/1000-836	5x20mm sigortalı klemens, göstergeli 110-250V LEDli, 2 giriş 2 çıkış	2,5 - 4	50	75,38 ₺
2002-1911/1000-541	5x20mm sigortalı klemens, her iki tarafa köprülemeli, 12-30V LEDli	2,5 - 4	50	70,74 ₺
2002-1911/1000-836	5x20mm sigortalı klemens, her iki tarafa köprülemeli, 110-230V LEDli	2,5 - 4	50	70,74 ₺
2006-1611	5x20mm sigortalı klemens, her iki tarafa köprülemeli (10A)	6 - 10	25	30,78 ₺
2006-1611/1000-541	5x20mm sigortalı klemens, her iki taraf köprülemeli, 12-30V LED (10A)	6 - 10	25	78,89 ₺
2006-1611/1000-836	5x20mm sigortalı klemens, her iki tarafa köprülemeli, 230V LED (10A)	6 - 10	25	78,89 ₺
2006-1691	Sonlandırma plakası 2006-1611	-	100(4x25)	3,05 ₺
Diğer renkler için fiyat sorunuz				
İKİ KATLI SİĞORTALI AYIRICI KLEMENSLER				
2002-1091	Sonlandırma plakası, sigorta yuvalı, gri	-	100(4x25)	3,55 ₺
2002-1092	Sonlandırma plakası, sigorta yuvalı, turuncu	-	100(4x25)	3,55 ₺
2002-2611	L/L, 5x20mm sigortalı klemens	2,5 - 4	25	32,26 ₺
2002-2612	N/L, 5x20mm sigortalı klemens	2,5 - 4	25	34,29 ₺
2002-2611/1000-541	5x20mm sigortalı klemens, göstergeli 12-30V LEDli	2,5 - 4	25	70,80 ₺
2002-2611/1000-542	5x20mm sigortalı klemens, göstergeli 30-65V LEDli	2,5 - 4	25	70,80 ₺
2002-2611/1000-836	5x20mm sigortalı klemens, göstergeli 110-250V LEDli	2,5 - 4	25	70,80 ₺
2002-2691	Sonlandırma plakası, gri	-	100(4x25)	3,44 ₺
2002-2692	Sonlandırma plakası, turuncu	-	100(4x25)	3,44 ₺



2003-6641



2016-7607

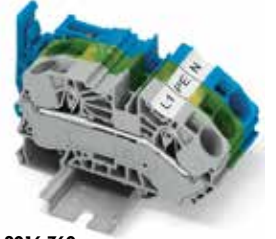

2016-760x



2003-499 ve 2003-6641



2002-1611



2002-2611 kullanım



2002-2611



2002-1092

SİĞORTALI KLEMENSLER ve AKSESUARLARI - TOPJOB®S SERİSİ

Ürün Kodu	Açıklama	Kesit	Paket	Birim Fiyat
ÇIKARILABİLİR FİŞ SİSTEMLİ ve OTOMOTİV TİPİ SİĞORTALI AYIRICI KLEMENSLER				
281-503	Sigorta yuvası için kısa devre elemanı	2,5 - 4	50	4,76 ₺
2002-1661	Sigorta fişi için 2 iletkenli taşıyıcı klemens	2,5 - 4	50	15,46 ₺
2002-1681	Mini otomotiv sigortaları için 2 iletkenli klemens, test özelliği	2,5 - 4	50	16,40 ₺
2002-1861	Sigorta fişi için 4 iletkenli taşıyıcı klemens	2,5 - 4	50	20,78 ₺
2002-1881	Mini otomotiv sigortaları için 4 iletkenli klemens, test özelliği	2,5 - 4	50	21,73 ₺
2004-911	5x20mm sigorta fişi	2,5 - 4	50	14,44 ₺
2004-911/1000-541	5x20mm sigorta fişi, sigorta göstergeli AC/DC12-30V LEDli	2,5 - 4	50	51,78 ₺
2004-911/1000-542	5x20mm sigorta fişi, sigorta göstergeli AC/DC 30-65V LEDli	2,5 - 4	50	51,78 ₺
2004-911/1000-836	5x20mm sigorta fişi, sigorta göstergeli AC/DC 120-230V LEDli	2,5 - 4	50	51,78 ₺
2006-1681	Mini otomotiv sigortaları için klemens, test özelliği	6 - 10	50	33,56 ₺
2006-1681/1000-413	Mini otomotiv sigortaları için klemens, test özelliği, 24V LEDli	6 - 10	50	67,94 ₺
2006-1681/1000-429	Mini otomotiv sigortaları için klemens, test özelliği, 12V LEDli	6 - 10	50	67,94 ₺
2006-1681/1000-434	Mini otomotiv sigortaları için klemens, test özelliği, 24V LEDli	6 - 10	50	67,94 ₺
2006-1681/1000-449	Mini otomotiv sigortaları için klemens, test özelliği, 12V LEDli	6 - 10	50	67,94 ₺
10x38 SİĞORTA YUVALARI - 811 SERİSİ, MİDGET TİP				
811-310	750VAC/1000VDC 30A, 1 kutup sigorta yuvası	2,5 - 10	12	86,50 ₺
811-311	600VAC/600VDC 30A, 1 kutup sigorta yuvası, göstergeli	2,5 - 10	12	154,05 ₺
811-316	1000VDC 30A, PV uygulamaları için, 1 kutup sigorta yuvası	2,5 - 10	12	61,98 ₺
811-330	750VAC/1000VDC 30A, 3 kutup sigorta yuvası	2,5 - 10	12	259,88 ₺
811-331	600VAC/600VDC 30A, 3 kutup sigorta yuvası, göstergeli	2,5 - 10	12	462,40 ₺



2002-1681



2002-1681



2004-0911



2002-1661



811-310

811 serisi sigorta yuvaları 10x38 lik fişek tipi sigortalar için özel olarak geliştirilmiştir. Midget tipi için sigorta yuvaları yukarıda olup ayrıca CC tipleri için ve farklı kutup sayıları için satış temsilcinizden bilgi alınız.

UL normuna göre CC tipleri 30A 600VAC / DC ve 200kA kısa devre akım değeri için olup, Midget tipleri ise 30A 750VAC / 1000VDC ve 100kA kısa devre akım değeri içindir. 14-6 AWG kablo kesiti için uygundur.

El ile açma kapamaya yönelik dizaynı, yüksek gerektirmeden her türlü kablo tipine uygunluğu, 285-442 şerit etiket adaptörü ile markalama imkanı, farklı kutup/göstergeli tipleri ile özellikle;

İletken koruması, motorlar (pompa, hvac, konveyör, makina için), trafolar (bina uygulamaları, izolasyon, kontrol devreleri), UPS ve doğrultucu sistemleri (DC bara/akü ve giriş çıkış korumaları için) ile fotovoltaik uygulamaları için idealdir.

Daha fazla bilgi için www.wago.us/811fuse.htm



**FOTOVOLTAİK
UYGULAMALAR
1000VDC**



2 yada 4 kablo bağlantılı otomotiv tipi sigortalı klemens

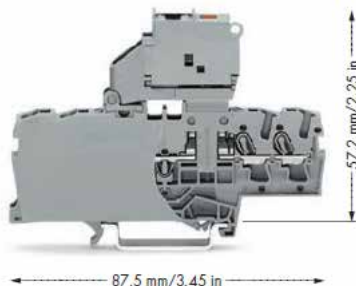

2 yada 4 kablo bağlantılı sigortalı klemens



Bir gövdede iki klemens. Her iki tarafta etikelenebilir, 2 katlı klemens yerine kullanılır



Sadece bakır, yüksek yok, gevşeme saçaklanma ve ark yok!

DİYOTLU KLEMENSLER

Ürün Kodu	Açıklama	Kesit	Paket	Birim Fiyat	
1 / 2 / 3 KATLI DİYOTLU/LEDLİ KLEMENSLER					
2001-1211/1000-410	1 giriş 1 çıkış diyotlu klemens (devre 1)		1,5 - 2,5	100	19,15 ₺
2001-1211/1000-411	1 giriş 1 çıkış diyotlu klemens (devre 2)		1,5 - 2,5	100	19,15 ₺
2001-1311/1000-410	1 giriş 2 çıkış diyotlu klemens (devre 1)		1,5 - 2,5	100	20,30 ₺
2001-1311/1000-411	1 giriş 2 çıkış diyotlu klemens (devre 2)		1,5 - 2,5	100	20,30 ₺
2001-1321/1000-434	1 giriş 2 çıkış LEDli klemens (devre 1)		1,5 - 2,5	100	31,33 ₺
2001-1321/1000-413	1 giriş 2 çıkış LEDli klemens (devre 2)		1,5 - 2,5	100	31,33 ₺
2001-1411/1000-410	2 giriş 2 çıkış diyotlu klemens (devre 1)		1,5 - 2,5	100	20,59 ₺
2001-1411/1000-411	2 giriş 2 çıkış diyotlu klemens (devre 2)		1,5 - 2,5	100	20,59 ₺
2001-1421/1000-434	2 giriş 2 çıkış LEDli klemens (devre 1)		1,5 - 2,5	100	31,84 ₺
2001-1421/1000-413	2 giriş 2 çıkış LEDli klemens (devre 2)		1,5 - 2,5	100	31,84 ₺
2002-1211/1000-410	1 giriş 1 çıkış diyotlu klemens (devre 1)		2,5 - 4	100	19,99 ₺
2002-1311/1000-410	1 giriş 2 çıkış diyotlu klemens (devre 1)		2,5 - 4	100	21,39 ₺
2002-1321/1000-434	1 giriş 2 çıkış LEDli klemens (devre 1)		2,5 - 4	100	33,45 ₺
2002-1411/1000-410	2 giriş 2 çıkış diyotlu klemens (devre 1)		2,5 - 4	100	24,54 ₺
2002-2211/1000-410	1 diyotlu (devre 1)		2,5 - 4	50	29,38 ₺
2002-2211/1000-411	1 diyotlu (devre 2)		2,5 - 4	50	29,38 ₺
2002-2214/1000-492	2 diyotlu (devre 1)		2,5 - 4	50	43,71 ₺
2002-2214/1000-491	2 diyotlu (devre 2)		2,5 - 4	50	43,71 ₺
2002-2213/1000-487	2 diyotlu (devre 1)		2,5 - 4	50	43,71 ₺
2002-2213/1000-488	2 diyotlu (devre 2)		2,5 - 4	50	43,71 ₺
2002-2214/1000-489	2 diyotlu (devre 1)		2,5 - 4	50	43,71 ₺
2002-2214/1000-490	2 diyotlu (devre 2)		2,5 - 4	50	43,71 ₺
2002-2221/1000-434	Ledli (devre 1)		2,5 - 4	50	44,83 ₺
2002-2221/1000-413	Ledli (devre 2)		2,5 - 4	50	44,83 ₺
2002-3221/1000-434	Ledli (devre 1)		2,5 - 4	50	46,38 ₺
2002-3221/1000-413	Ledli (devre 2)		2,5 - 4	50	46,38 ₺
2002-3211/1000-410	1 diyotlu (devre 1*)		2,5 - 4	50	34,23 ₺
2002-3211/1000-411	1 diyotlu (devre 2*)		2,5 - 4	50	34,23 ₺
2002-3211/1000-675	1 diyotlu (devre 1)		2,5 - 4	50	34,23 ₺
2002-3211/1000-676	1 diyotlu (devre 2)		2,5 - 4	50	34,23 ₺
2002-3212/1000-673	3 diyotlu (devre 3*)		2,5 - 4	50	57,30 ₺
2002-3212/1000-674	3 diyotlu (devre 4*)		2,5 - 4	50	57,30 ₺



200X-1211/1000-041X



200X-1421/1000-0434



2002-2211/1000-0410



2002-2211/1000-0411



2002-1871



2006-1671



2002-2951



2002-1671/401-000



2002-1971



2006-8671

TEST ve ÖLÇÜM İÇİN AYIRICI KLEMENSLER

2 İLETKENLİ TEST VE ÖLÇÜM İÇİN AYIRICI KLEMENSLER

2002-1601	Gri ayırıcı tipinde geçiş klemensi		2,5 - 4	50	16,28 ₺
2002-1602	Turuncu ayırıcı tipinde geçiş klemensi		2,5 - 4	50	16,71 ₺
2002-1604	Mavi ayırıcı tipinde geçiş klemensi		2,5 - 4	50	16,71 ₺
2002-1671	Gri, ayırma / ölçme klemensi, test yuvalı		2,5 - 4	50	16,69 ₺
2002-1671/401-000	Ölçme / ayırma klemensi, mekanik kilitlemeli, gri		2,5 - 4	50	17,83 ₺
2002-1672	Turuncu, ayırma / ölçme klemensi, test yuvalı		2,5 - 4	50	17,04 ₺
2002-1674	Mavi, ayırma / ölçme klemensi, test yuvalı		2,5 - 4	50	17,04 ₺
2002-1674/401-000	Ölçme / ayırma klemensi, mekanik kilitlemeli, mavi		2,5 - 4	50	17,83 ₺
2002-1691	Sonlandırma kapağı 2002-167x/401 için		-	100(4x25)	2,56 ₺
2002-1971	Ölçme / ayırma klemensi, her iki tarafta köprülemeli, gri		2,5 - 4	50	17,50 ₺
2002-1974	Ölçme / ayırma klemensi, her iki tarafta köprülemeli, gri		2,5 - 4	50	17,95 ₺
2002-1991	Sonlandırma kapağı 2002-197x için		-	100(4x25)	3,10 ₺
2006-1671	Gri, ayırma / ölçme klemensi, test yuvalı		6 - 10	25	26,49 ₺
2006-1674	Mavi, ayırma / ölçme klemensi, test yuvalı		6 - 10	25	26,74 ₺
2006-8671	Solar 1500 VDC için gri, ayırma / ölçme klemensi, test yuvalı		6 - 10	12	31,83 ₺
2006-8674	Solar 1500 VDC için mavi, ayırma / ölçme klemensi, test yuvalı		6 - 10	12	33,26 ₺
2006-8692	Solar 867x için sonlandırma kapağı		-	25	3,49 ₺

4 İLETKENLİ TEST VE ÖLÇÜM İÇİN AYIRICI KLEMENSLER

2002-1801	Gri, ayırıcı tipinde geçiş klemensi		2,5 - 4	50	20,94 ₺
2002-1802	Turuncu, ayırıcı tipinde geçiş klemensi		2,5 - 4	50	21,39 ₺
2002-1804	Mavi, ayırıcı tipinde geçiş klemensi		2,5 - 4	50	21,39 ₺
2002-1871	Gri, ayırma / ölçme klemensi, test yuvalı		2,5 - 4	50	21,73 ₺
2002-1872	Turuncu, ayırma / ölçme klemensi, test yuvalı		2,5 - 4	50	22,18 ₺
2002-1874	Mavi, ayırma / ölçme klemensi, test yuvalı		2,5 - 4	50	22,18 ₺



2002-1971



2006-8671



TEST ve ÖLÇÜM İÇİN İKİ KATLI AYIRICI KLEMENSLER

Ürün Kodu	Açıklama	Kesit	Paket	Birim Fiyat
4 İLETKENLİ 2 KATLI TEST VE ÖLÇÜM İÇİN AYIRICI KLEMENSLER				
2002-2601	2002-267x formunda iki katlı geçiş klemensi, gri	2,5 - 4	50	22,23 ₺
2002-2604	2002-267x formunda iki katlı geçiş klemensi, mavi	2,5 - 4	50	23,15 ₺
2002-2607	2002-267x formunda iki katlı geçiş klemensi, içten ortak, toprak	2,5 - 4	50	39,08 ₺
2002-2661	L/L iki katlı, üst taşıyıcı klemens, gri	2,5 - 4	50	21,05 ₺
2002-2662	N/L iki katlı, üst taşıyıcı klemens, gri	2,5 - 4	50	22,23 ₺
2002-2667	PE/L iki katlı, üst taşıyıcı klemens, gri	2,5 - 4	50	33,06 ₺
2002-2671	L/L iki katlı, üst ayırıcı klemens, gri	2,5 - 4	50	24,58 ₺
2002-2672	N/L iki katlı, üst ayırıcı klemens, gri	2,5 - 4	50	25,44 ₺
2002-2692	Sonlandırma plakası, turuncu	-	100(4x25)	3,44 ₺
2002-2951	Gri, ayırma / ölçme klemensi, test yuvalı	2,5 - 4	50	60,94 ₺
2002-2952	Gri N/L, ayırma / ölçme klemensi, test yuvalı	2,5 - 4	50	62,73 ₺
2002-2954	Mavi, ayırma / ölçme klemensi, test yuvalı	2,5 - 4	50	62,73 ₺
2002-2971	Ayırma üst katta, ayırıcı tip klemens, gri klemens	2,5 - 4	50	58,91 ₺
2002-2972	Ayırma üst katta, ayırıcı tip klemens, mavi klemens, gri N/L	2,5 - 4	50	58,91 ₺
2002-2974	Ayırma üst katta, ayırıcı tip klemens, mavi klemens	2,5 - 4	50	60,94 ₺



2002-2671



2002-2667

TEST ve ÖLÇÜM İÇİN AYIRICI KLEMENSLER

UZUNLAMASINA AYIRICI ve AKTARMA KLEMENSLERİ

282-365	Ayırıcı klemens için sonlandırma plakası, turuncu	-	50	3,16 ₺
282-366	Aktarma klemensi için sonlandırma plakası, turuncu	-	50	3,16 ₺
282-370	Kilitleme aparatı, 282-811 ve 821 için, kazalara karşı güvenlik	-	100	2,08 ₺
282-372	Kuplaj aparatı, 282-811 ve 821 için	-	50	2,20 ₺
282-432	Aktarma ve ayırma klemensleri için 2 li köprü	-	50	3,30 ₺
282-432/100-000	Aktarma ve ayırma klemensleri için 2 li köprü, tornavidasız yeni tip	-	50	5,39 ₺
282-433	Aktarma ve ayırma klemensleri için 3 lü köprü	-	50	5,75 ₺
282-433/100-000	Aktarma ve ayırma klemensleri için 3 lü köprü, tornavidasız yeni tip	-	50	6,49 ₺
282-434	Aktarma ve ayırma klemensleri için 4 lü köprü	-	50	7,83 ₺
282-434/100-000	Aktarma ve ayırma klemensleri için 4 lü köprü, tornavidasız yeni tip	-	50	8,95 ₺
282-435	Aktarma ve ayırma klemensleri için 5 li köprü	-	50	9,99 ₺
282-437	Aktarma ve ayırma klemensleri için 7 li köprü	-	50	14,44 ₺
282-442	Köprü, komşu klemenslerin anahtarlama için	-	50	3,75 ₺
282-811	2 iletkanlı aktarma klemensi, temassız test prizli	6	20	28,48 ₺
282-821	2 iletkanlı uzunlamasına ayırıcı klemensi, temassız test prizli	6	20	29,31 ₺



2002-2601



2002-2607

TEST ve ÖLÇME İÇİN AYIRICI KLEMENSLER

210-254	Mekanik kilitleme için kilit bağlantısı, şeffaf, 1 metre	-	1	26,55 ₺
280-870	Test ve ölçme için 2 iletkanlı ayırma klemensi, bıçak kesici ile	2,5	100	17,84 ₺
280-874	Test ve ölçme için 4 iletkanlı ayırma klemensi, bıçak kesici ile	2,5	50	23,41 ₺
282-384	Kilitleme aparatı, kazalara karşı güvenlik	-	100	2,08 ₺
282-385	Geçiş klemensleri için sonlandırma plakası, turuncu	-	50	5,31 ₺
282-387	Ayırıcı klemensler için sonlandırma plakası, turuncu	-	50	5,31 ₺
282-402	Köprü, gri	-	100	3,30 ₺
282-424	Köprü, turuncu	-	100	3,49 ₺
282-435/011-000	Özel dizayn atlamalı köprü, 1-3-5 (30A ile sınırlıdır)	-	50	14,88 ₺
282-435/300-000	Özel dizayn atlamalı köprü, 1-3-4-5, (30A ile sınırlıdır)	-	50	10,30 ₺
282-437/011-000	Özel dizayn atlamalı köprü, 1-3-5-7	-	50	19,60 ₺
282-860	Ayırıcı/test klemensleri, gerilim trafo devreleri, test soketli	6	20	61,35 ₺
282-870	Ayırıcı/test klemensleri, akım trafo devreleri, test soketli	6	20	67,01 ₺
282-881	Mekanik kilitleme için kilit kapağı, 1 kutuplu, 2007 ve 282 için	-	50	1,79 ₺
282-882	Mekanik kilitleme için kilit kapağı, 2 kutuplu, 2007 ve 282 için	-	50	2,01 ₺
282-883	Mekanik kilitleme için kilit kapağı, 3 kutuplu, 2007 ve 282 için	-	50	2,31 ₺
282-884	Mekanik kilitleme için kilit kapağı, 4 kutuplu, 2007 ve 282 için	-	50	2,56 ₺



2002-2661



282-821



282-435/300-000



2009-414/000-005
2009-414/000-006



Mükemmel Çözüm Sistemi

Ölçme devreleri için kusursuz sistem çözümü

- Akım ve gerilim devreleri için tek klemens
- Tek damarlı kabloların el ile doğrudan montajına uygundur
- 4mm² yada 6mm² kabloların montajı için 2 farklı alternatif
- Tornavida kullanmadan el ile kullanım imkanı
- Kolay etiketleme, kullanışlı aksesuarlar
- Topraklama klemensi, mühürleme ve kilitleme aparatları ile

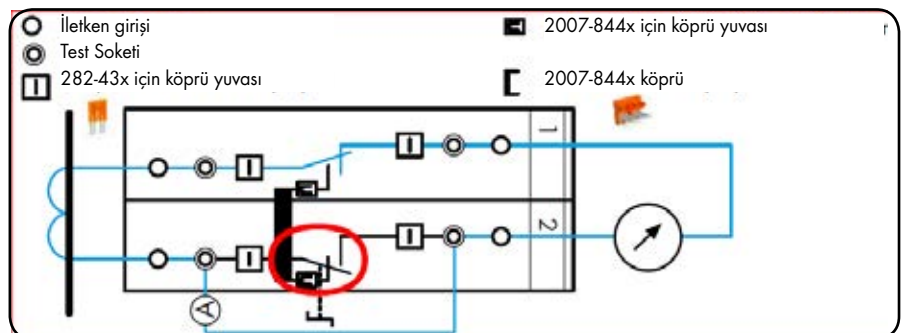
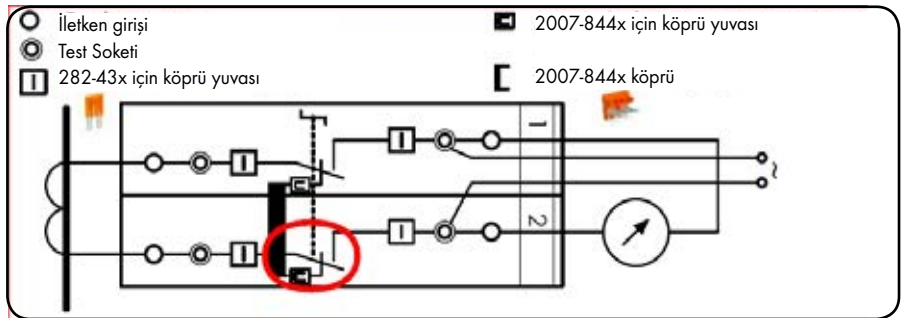
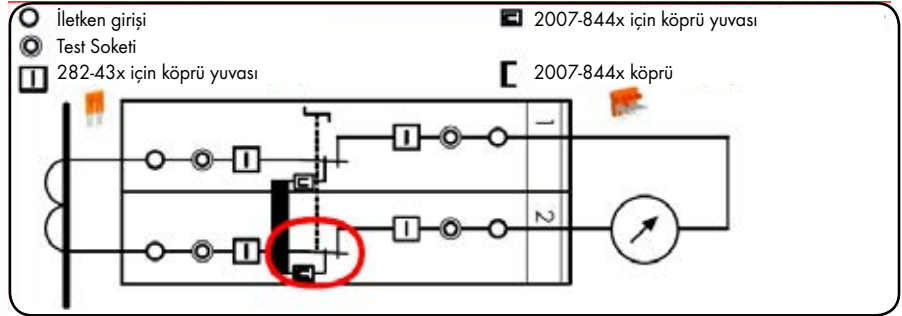
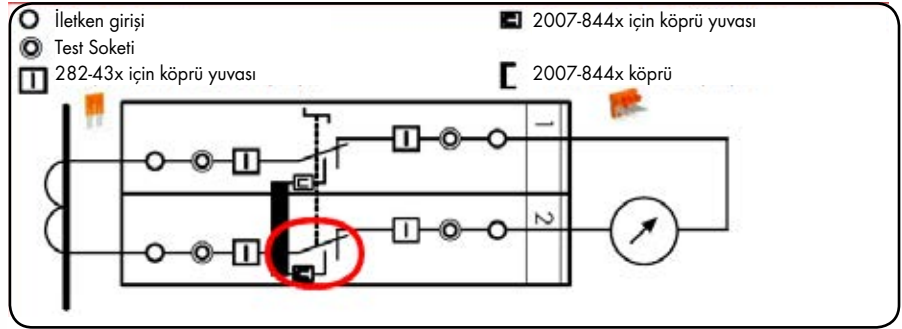



Gerekli klemensler:
 6 x test klemensi 2007-8821
 1 x köprü, turuncu 2007-8446
 1 x köprü, turuncu 282-433

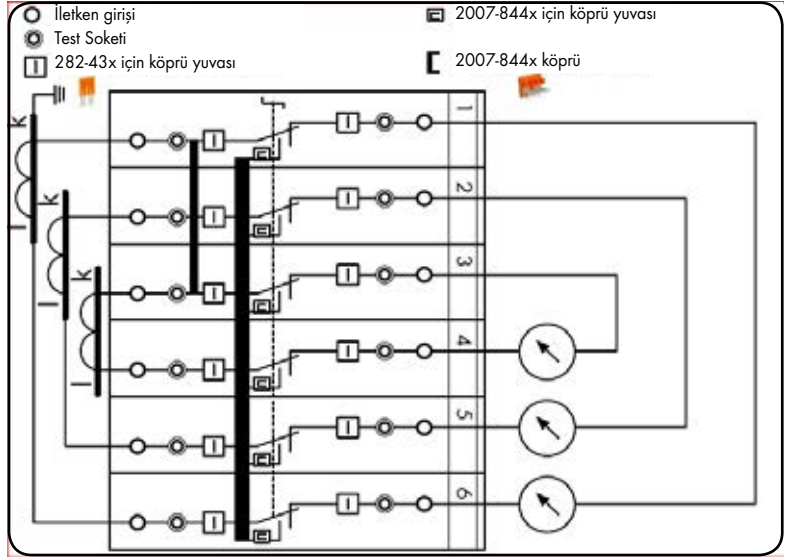

Gerekli klemensler:
 1 x test klemensi 2007-8811
 1 x geçiş klemensi 2007-8801
 1 x sonlandırma kapağı, turuncu 2007-8892
 Ayrıca: kilitleme kapağı

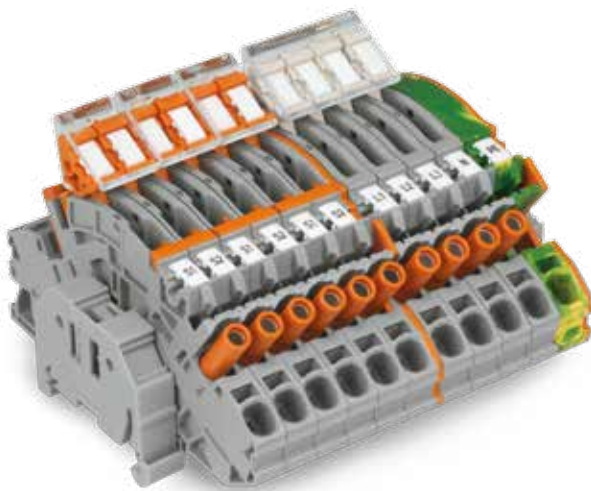
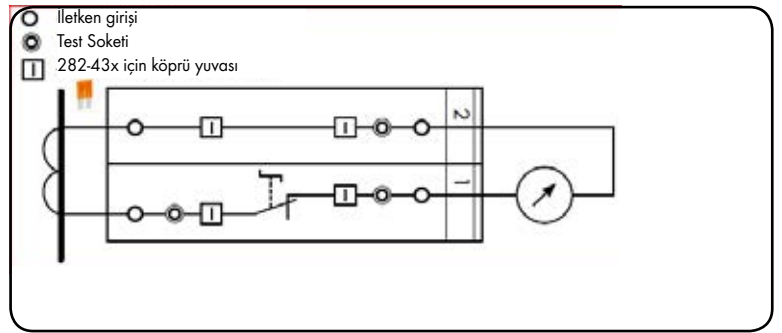

TOPJOB® S akım trafosu test ve ölçme klemensi (2007-8821) akım ve gerilim trafo devrelerinin ölçüm ve testi için geliştirilmiş yepyeni bir WAGO çözümdür. İlk olarak akım trafosu ayırma linki ve köprü ile kısa devre edilir (köprüyü takın, ayırma linkini çalışma pozisyonu 1 den kısa devre pozisyonu 2 ye alınız ve kısa devreyi yapınız). Ölçüm tarafına, bir ölçü aleti bağlamak için ayırma işlemi tamamlanmış olmalıdır. (Ayrma linkini 3 nolu ölçüm pozisyonuna alınız.)

- Kısa devre işlemi için köprü yeri.
- Ayrma linki yol gösterici ve kolay kullanım sağlar, tıpkı anahtarlama devresi göstergesi gibi
- Kompakt dizaynda bir çok fonksiyonu bir arada sunar. (99.6 mm uzunluk ve 8 mm genişlik)
- Tüm 2007 Serisi klemensler 30 A/500 V (IEC) ve 300 V (UL) ye göre onaylıdır.
- 8 mm genişlikteki klemensde, maximum kesit tek damar ve çok damarlı kablolar için 10 mm² (AWG 8) ve yüksüklü kablolar için 6 mm² (AWG 10) dir.
- Dokunmaya karşı korumalı 4 mm Ø test fiş yuvaları 2007-88xx serisinde hem trafo hem de ölçü tarafında standarttır.
- Aynı boyut ve şekilde toprak ve geçiş klemensleri ile entegre edilebilir.

TEST ve ÖLÇÜM İÇİN AYIRICI KLEMENSLER

Ürün Kodu	Açıklama	Kesit	Paket	Birim Fiyat
2007-8442	2 li bitişik köprü	-	10	3,75 ₺
2007-8443	3 li bitişik köprü	-	10	6,06 ₺
2007-8444	4 li bitişik köprü	-	10	8,39 ₺
2007-8445	5 li bitişik köprü	-	10	10,55 ₺
2007-8446	6 li bitişik köprü	-	10	12,75 ₺
2007-8447	7 li bitişik köprü	-	10	14,76 ₺
2007-8448	8 li bitişik köprü	-	10	16,79 ₺
2007-8801	Ayırıcı/test klemensleri, ile aynı formda geçiş klemensi	6 - 10	20	36,44 ₺
2007-8807	Ayırıcı/test klemensleri, ile aynı formda geçiş klemensi, PE	6 - 10	100	39,36 ₺
2007-8811	İki iletkenli ayırıcı klemens, test soketli	6 - 10	20	39,36 ₺
2007-8821	Ayırıcı/test klemensleri, akım ve gerilim trafo devreleri, test soketli	6 - 10	20	39,36 ₺
2007-8901	Ayırıcı/test klemensleri, ile aynı formda geçiş klemensi	6 - 10	20	32,43 ₺
2007-8907	Ayırıcı/test klemensleri, ile aynı formda geçiş klemensi, PE	6 - 10	100	38,53 ₺
2007-8911	İki iletkenli ayırıcı klemens	6 - 10	20	30,99 ₺
2007-8921	Ayırıcı/test klemensleri, akım ve gerilim trafo devreleri, test yuvalı	6 - 10	20	30,99 ₺
2007-8891	Ayırıcı klemens için sonlandırma plakası - gri	-	25	3,16 ₺
2007-8892	Ayırıcı klemens için sonlandırma plakası - turuncu	-	25	3,16 ₺
2007-8893	Ayırıcı klemens için sonlandırma plakası, mühürlemeli - turuncu	-	25	3,16 ₺
2007-8894	Ayırıcı klemens için sonlandırma plakası, mühürlemeli - turuncu	-	25	3,16 ₺
2007-8899	Ayırma link için kilitleme aparatı	-	10	2,13 ₺



2007-8807



2007-8801



2007-8821



282-433/100-000



2007-8442



2007-8899



2007-8494



282-387



282-365



282-366



KİLİTLEME



ETİKET VE RENKLER İLE MARKALAMA



MÜHÜRLEME



GRUP ÇALIŞTIRMA



2007-8821



2007-8921



2007-8911

2007-88xx serisi ve 2007-89xx serisi birbirinin aynı özellikleri taşıyan yapılardır. Tek fark 2007-88xx serisinde ek olarak turuncu ve dokunmaya karşı korunaklı test yuvalarının görünür olmasıdır. Oysa 2007-89xx serisi özel plastik yuvası ile aynı özelliği daha ekonomik şartlarla sağlayabilmekte ve son derece gelişmiş 2007 serisinin her uygulamacı tarafından kullanılabilmesi için ekonomik bir zemin hazırlamaktadır. Bilindiği gibi 2007 serisi 282-870 ve 282-860 ile pazarda ciddi bir farklılık yaratan WAGO nun ürünlerinin yeni jenerasyonudur.

YÜKSEK AKIM KLEMENSLERİ

Ürün Kodu	Açıklama	Kesit	Paket	Birim Fiyat
POWER CLAMP® GEÇİŞ KLEMENSLERİ				
285-131	Tek giriş, tek çıkış, sarı-yeşil, köprü ile daha ekonomik topraklama için	6 - 35	15	48,66 ₺
285-134	Tek giriş, tek çıkış, mavi	6 - 35	15	46,81 ₺
285-135	Tek giriş, tek çıkış, gri, 125A	6 - 35	15	42,83 ₺
285-141	İki iletkenli geçiş klemensi, montaj flanşlı, gri	50 - 70	5	sorunuz
285-144	İki iletkenli geçiş klemensi, montaj flanşlı, mavi	50 - 70	5	sorunuz
285-151	Tek giriş, tek çıkış, sarı-yeşil, köprü ile daha ekonomik topraklama için	50 - 70	5	107,65 ₺
285-150	Tek giriş, tek çıkış, gri, 150A	50 - 70	5	93,69 ₺
285-154	Tek giriş, tek çıkış, mavi	50 - 70	5	103,69 ₺
285-181	İki iletkenli geçiş klemensi, montaj flanşlı, gri	95	5	sorunuz
285-184	İki iletkenli geçiş klemensi, montaj flanşlı, mavi	95	5	sorunuz
285-191	Tek giriş, tek çıkış, sarı-yeşil, köprü ile daha ekonomik topraklama için	25 - 95	5	176,13 ₺
285-194	Tek giriş, tek çıkış, mavi	25 - 95	5	169,39 ₺
285-195	Tek giriş, tek çıkış, gri, 232A	25 - 95	5	162,43 ₺
285-1181	Tek giriş, tek çıkış, sarı-yeşil, köprü ile daha ekonomik topraklama için	25 - 185	5	242,38 ₺
285-1185	Tek giriş, tek çıkış, gri, 353A	25 - 185	5	242,88 ₺
285-1184	Tek giriş, tek çıkış, mavi (Power Clamp)	25 - 185	5	251,25 ₺
285-1161	Tek giriş, tek çıkış, gri, flanşlı şase montaj	25 - 185	5	236,25 ₺
285-1164	Tek giriş, tek çıkış, mavi, flanşlı şase montaj	25 - 185	5	242,50 ₺
POWER CLAMP® TOPRAKLAMA KLEMENSLERİ				
285-137	Tek giriş - tek çıkış sarı - yeşil renk	6 - 35	5	89,61 ₺
285-147	İki iletkenli geçiş klemensi, montaj flanşlı, koyu gri ve sarı	50 - 70	5	sorunuz
285-157	Tek giriş - tek çıkış sarı - yeşil renk	50 - 70	5	173,45 ₺
285-187	İki iletkenli geçiş klemensi, montaj flanşlı, koyu gri ve sarı	95	5	sorunuz
285-197	Tek giriş - tek çıkış sarı - yeşil renk	25 - 95	5	235,50 ₺
285-1187	Tek giriş - tek çıkış sarı - yeşil renk	25 - 185	5	438,85 ₺
285-1167	Tek giriş - tek çıkış sarı - yeşil renk flanşlı şase montaj	25 - 185	5	242,50 ₺
POWER CLAMP® KLEMENS AKSESUARLARI				
284-621	35 mm ² giriş - 3x10 mm ² çıkış dağıtım klemensi	35 - 10	15	89,96 ₺
285-172	İzoleli 8'lik alyan anahtar, 95 ve 50/70mm için	-	1	81,08 ₺
285-407	95 mm ² için 2x16 mm ² çıkış aparatı, 57A	-	5	19,18 ₺
285-427	35 mm ² için 1x6 mm çıkış aparatı, 32A	-	5	19,18 ₺
285-435	35 mm ² için bitişik köprü	-	25	9,30 ₺
285-447	50 (70) mm ² için 2x6 mm ² çıkış aparatı, 41A	-	5	19,43 ₺
285-450	50 (70) mm ² için bitişik köprü	-	25	40,45 ₺
285-495	95 mm ² için bitişik köprü	-	25	46,74 ₺
285-1175	185 lik Klemens için 2x10 mm ² çıkış aparatı	-	5	25,13 ₺
285-1177	185 lik Klemens için Sarı uyarı kapağı	-	50	9,71 ₺
285-1178	185 lik Klemens için Sarı yalıtım kapağı	-	50	4,69 ₺



285-131



285-1185



285-1185



285-407



285-172

285-495



285-141



285-147



PABUÇ BAĞLANTILI KLEMENSLER

Ürün Kodu	Açıklama	Kesit	Paket	Birim Fiyat
PABUÇ BAĞLANTILI YÜKSEK AKIM KLEMENSLERİ				
405-769	Kontrol kablo bağlantısı için çıkış bağlantısı, 120 mm ² için	-	1	116,50 ₺
405-770	Kontrol kablo bağlantısı için çıkış bağlantısı, 185 mm ² için	-	1	216,91 ₺
405-771	Kontrol kablo bağlantısı için çıkış bağlantısı, 300 mm ² için	-	1	216,91 ₺
405-776	Köprü 120 mm ² için, 2 kutup	-	10	87,85 ₺
405-777	Köprü 120 mm ² için, 3 kutup	-	5	107,54 ₺
405-778	Köprü 185 ve 300 mm ² için, 2 kutup	-	1	127,30 ₺
405-779	Köprü 185 ve 300 mm ² için, 3 kutup	-	1	179,23 ₺
490-004	185 mm ² pabuç bağlantılı yüksek akım klemensi	185	10	195,39 ₺
490-005	300 mm ² pabuç bağlantılı yüksek akım klemensi	300	10	225,88 ₺
490-018	120 mm ² pabuçlu klemensler için komple kapak	-	5	30,06 ₺
490-019	185-300 mm ² pabuçlu klemensler için komple kapak	-	1	43,46 ₺
885-106	Tek somunlu M6 klemens	35	25	50,25 ₺
885-108	Tek somunlu M8 klemens	50	25	67,00 ₺
885-110	Tek somunlu M10 klemens	120	20	72,03 ₺
885-112	Tek somunlu M12 klemens	120	20	92,13 ₺
885-306	3 somunlu M6 klemens	35	25	67,00 ₺
885-308	3 somunlu M8 klemens	50	20	72,03 ₺
885-310	3 somunlu M10 klemens	120	15	92,13 ₺
885-406	M6 için ikili köprü	35	5	28,48 ₺
885-408	M8 için ikili köprü	50	5	31,83 ₺
885-426	M6 için üçlü köprü	35	5	34,34 ₺
885-428	M8 için üçlü köprü	50	5	36,01 ₺
885-430	M10 için üçlü köprü	120	5	36,85 ₺
885-432	M12 için üçlü köprü	120	5	40,29 ₺
885-448	M6-M8 geçiş köprüsü	50	5	33,50 ₺
885-470	M6-M10 geçiş köprüsü	120	5	33,50 ₺
885-506	Boşluk modülü M6 için	-	25	11,48 ₺
885-508	Boşluk modülü M8 için	-	20	12,48 ₺
885-510	Boşluk modülü M10 ve M12 için	-	20	13,56 ₺
885-526	Sonlandırma kapağı M6 için	-	25	15,08 ₺
885-528	Sonlandırma kapağı M8 için	-	25	15,91 ₺
885-530	Sonlandırma kapağı M10 ve M12 için	-	25	16,84 ₺
885-546	Ara kapak köprü geçişine uygun, M6 için	-	25	15,08 ₺
885-548	Ara kapak köprü geçişine uygun, M8 için	-	25	15,91 ₺
885-550	Ara kapak köprü geçişine uygun, M10 ve M12 için	-	25	16,84 ₺
885-566	Şeffaf profil üst kapak 2 metre M6 ve M8 için	-	1	125,04 ₺
885-570	Şeffaf profil üst kapak 2 metre M10 ve M12 için	-	1	125,04 ₺
885-580	Şeffaf profil için montaj klipsi	-	25	12,48 ₺
2009-198	Sonlandırma kapağı etiket adaptörü	-	200(8x25)	2,00 ₺

490-019



885-106



2009-198



885-546



885-426



885-448



885-506



Köprü kullanılması durumunda kullanmak üzere farklı ayırıcı plaka mevcuttur. Bakınız 885-550

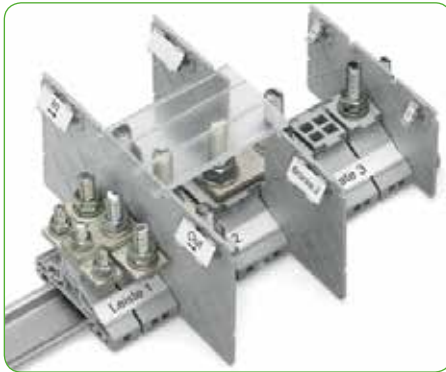

M6 / M8 ve M10/M6 arasında köprüleme yapmak mümkündür. Bakınız 885-448 ve 885-470



İster şerit etiket isterseniz standart basılı etiketler ile detaylı klemens etiketleme yapmak mümkündür.



Sonlandırma kapakları modüle takılabilmektedir. Bakınız 885-526, 885-528 ve 885-530



Farklı montaj imkanları ile ekonomik çözüm sunar



885-306



Yan kapaklarla kullanılabilen şeffaf profil ile sistemi yukarıdan düşebilecek parçalara karşı korumak mümkündür. Bakınız 885-566 ve 885-570

GÜÇ TAKIMIMIZ

Yüksek akım klemenslerinde 185 mm² (350 kcmil) ye kadar rakipsiz yaylı bağlantı çözümü

WAGO' nun başarısı sırrı yaylı bağlantıdır.
POWER CAGE CLAMP basit bir güç ile 35, 50, 95 ve 185 mm² ve 350 kcmil kesitlerinde bağlantıyı çok hızlı ve kolay yapar.

Vibrasyona dayanıklı- En Hızlı - Gevşemeyen ve bakım gerektirmeyen

Kolay test

4 mm Ø
izole test problemleri ile kolay test

Hızlı bağlantı

Yüksük, pabuç gerektirmeyen hızlı, güvenli bağlantı

Her zaman güvenilir

Makine tarzında çalışma yapısı ile kullanıcı gücünden ve yeteneğinden bağımsız WAGO sıkıştırma kalitesi

Kolay kullanım

- Yandan giriş
- Turuncu buton ile kablo girişini açık tutma özelliği sayesinde iki elin serbest kullanımı

Güvenli köprüleme

- Kolay ve güvenli yanyana köprüleme
- Güvenli ve kullanışlı gerilim çıkışı ile gerekirse 16mm² kablolar ile dağıtım yapılabilir.
(kabin aydınlatması, servis soketi, gerilim örneği, alt kesitte çıkış alma gibi)

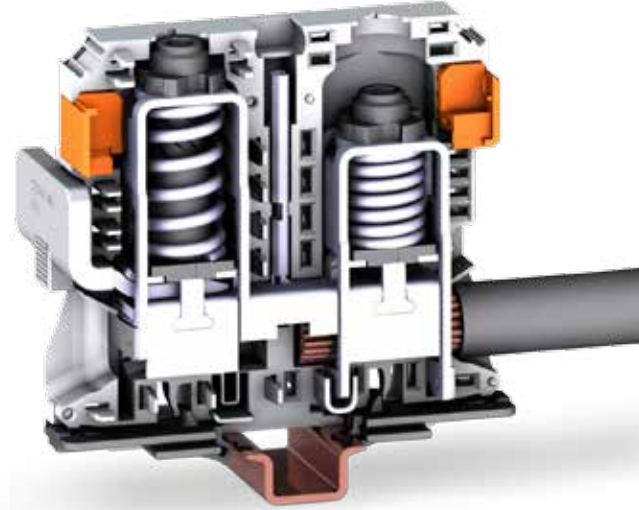

Açık etiketleme

- Şerit etiketler ile detaylı ve hızlı etiketleme
- WMB etiketler ile tekil etiketleme



Her uygulama için mükemmel

- Yüksek vibrasyon altında, her türlü harmonikli akımların geçtiği ortamlarda gevşemeden ve bakıma ihtiyaç duymadan güvenle uzun yıllar hizmet verir.
- Isınma ve soğuma yüzünden gevşemez!!!

Ailenin en son ve en büyük üyeleri

- 185 mm² yaylı bağlantı
- 353 A
- 1,000 VAC/DC
- 1,500 VDC özellikler sunar

SENSÖR ve AKTUATÖR KLEMENSLERİ

Ürün Kodu	Açıklama	Kesit	Paket	Birim Fiyat
2000-5311	3 iletkenli sensör klemensi	1,5	50	26,54 ₺
2000-5311/1102-950	3 iletkenli sensör klemensi, PNP, LED li	1,5	50	67,03 ₺
2000-5311/1101-951	3 iletkenli sensör klemensi, NPN, LED li	1,5	50	67,03 ₺
2000-5372/1102-953	3 iletkenli sensör besleme klemensi, LED li	1,5	50	69,41 ₺
2000-5372	3 iletkenli sensör besleme klemensi	1,5	50	31,30 ₺
2000-5352/1102-953	3 iletkenli sensör besleme klemensi, LED li, 2,5/4mm ²	2,5-4	15	50,56 ₺
2000-5352	3 iletkenli sensör besleme klemensi, 2,5/4mm ²	2,5-4	15	30,49 ₺
2000-5417	4 iletkenli sensör klemensi, topraklı	1,5	50	48,40 ₺
2000-5410	4 iletkenli sensör klemensi, topraklamaya hazır	1,5	50	37,43 ₺
2000-5417/1102-950	4 iletkenli sensör klemensi, PNP, LED li, topraklı	1,5	50	66,33 ₺
2000-5410/1102-950	4 iletkenli sensör klemensi, PNP, LED li, topraklamaya hazır	1,5	50	73,84 ₺
2000-5417/1101-951	4 iletkenli sensör klemensi, NPN, LED li, topraklı	1,5	50	78,25 ₺
2000-5410/1101-951	4 iletkenli sensör klemensi, NPN, LED li, topraklamaya hazır	1,5	50	73,84 ₺
2000-5477/1102-953	4 iletkenli sensör besleme klemensi, LED li	1,5	50	67,21 ₺
2000-5477	4 iletkenli sensör besleme klemensi	1,5	50	54,44 ₺
2000-5457/1102-953	4 iletkenli sensör besleme klemensi, LED li, 2,5/4mm ²	2,5-4	15	72,48 ₺
2000-5457	4 iletkenli sensör besleme klemensi, 2,5/4mm ²	2,5-4	15	52,40 ₺
2000-5417	4 iletkenli aktuatör klemensi, topraklı	1,5	50	48,40 ₺
2000-5410	4 iletkenli aktuatör klemensi, topraklamaya hazır	1,5	50	37,43 ₺
2000-5417/1102-950	4 iletkenli aktuatör klemensi, PNP, LED li, topraklı	1,5	50	78,25 ₺
2000-5410/1102-950	4 iletkenli aktuatör klemensi, PNP, LED li, topraklamaya hazır	1,5	50	73,84 ₺
2000-5417/1101-951	4 iletkenli aktuatör klemensi, NPN, LED li, topraklı	1,5	50	78,25 ₺
2000-5410/1101-951	4 iletkenli aktuatör klemensi, NPN, LED li, topraklamaya hazır	1,5	50	73,84 ₺
2000-5477/1102-953	4 iletkenli aktuatör besleme klemensi, LED li	1,5	50	81,66 ₺
2000-5477	4 iletkenli aktuatör besleme klemensi	1,5	50	54,44 ₺
2000-5457/1102-953	4 iletkenli aktuatör besleme klemensi, LED li, 2,5/4mm ²	2,5-4	15	72,46 ₺
2000-5457	4 iletkenli aktuatör besleme klemensi, 2,5/4mm ²	2,5-4	15	52,40 ₺
2020-5417	4 iletkenli sensör klemensi, topraklamaya hazır, konnektörlü	1,5	50	49,54 ₺
2020-5311	3 iletkenli sensör klemensi, konnektörlü	1,5	50	28,00 ₺
2020-5311/1102-950	3 iletkenli sensör klemensi, LED li, PNP, konnektörlü	1,5	50	63,39 ₺
2020-5372	3 iletkenli sensör besleme klemensi, 250V, içten köprülü, konnektörlü	1,5	15	29,61 ₺
2020-5372/1102-953	3 iletkenli sensör klemensi, LED li, 24VDC, konnektörlü	1,5	15	65,69 ₺
2020-5417/1102-950	4 iletkenli sensör klemensi, PNP, LED li, topraklı, konnektörlü	1,5	50	74,00 ₺
2020-5477/1102-953	4 iletkenli sensör besleme klemensi, topraklı, konnektörlü	1,5	15	77,00 ₺
2020-5477	4 iletkenli sensör besleme klemensi, topraklı, içten köprülü, konnektörlü	1,5	15	51,50 ₺
2020-5317/102-000	3 iletkenli aktuatör klemensi, PNP, topraklı, konnektörlü	1,5	50	47,00 ₺
2020-5317/1102-950	3 iletkenli sensör klemensi, PNP, LED li, topraklı, konnektörlü	1,5	50	69,53 ₺
2020-5377/102-000	3 iletkenli sensör besleme klemensi, PNP, topraklı, köprülü, konnektörlü	1,5	15	48,92 ₺
2000-5391	3 iletkenli sensör/aktuatör klemensi kapağı	-		2,88 ₺
2000-5491	4 iletkenli sensör/aktuatör klemensi kapağı	-		3,06 ₺
270-319	Sonlandırma ve ayırma plakası, gri, 3 iletkenli için	-	100	3,10 ₺
270-320	Sonlandırma ve ayırma plakası, gri, 4 iletkenli için	-	100	3,30 ₺
270-560	3 iletkenli sensör klemensi	2,5	50	16,75 ₺
270-560/281-434	3 iletkenli aktuatör klemensi, 24VDC LED li	2,5	50	30,99 ₺
270-564	Kaynak klemensi, besleme kaynağı sensör tarafında	2,5	10	16,75 ₺
270-570	Sensör klemensi, toprak hatlı	2,5	50	18,43 ₺
270-572	Aktuatör klemensi, toprak hatlı	2,5	50	15,08 ₺
270-574	Kaynak klemensi, toprak hatlı, besleme kaynağı sensör tarafında	2,5	10	23,10 ₺
280-402	Köprü 2 li, 280 serisi sensör klemensleri için	-	200	2,99 ₺
870-402	Köprü 2 li, 270 serisi sensör klemensleri için	-	200	2,88 ₺
870-409	Köprü 9 lu, 270 serisi sensör klemensleri için	-	100	9,71 ₺

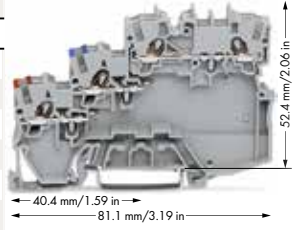

2000-5311

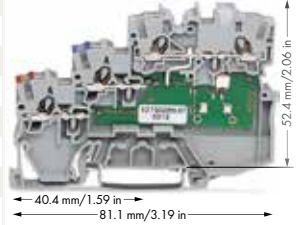

2000-5311/1102-950

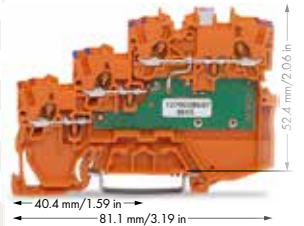

2000-5372/1102-953

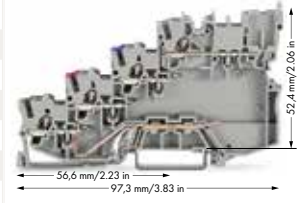

2020-5417



270-560



270-570



270-570/281-434

3-iletkenli Sensör Klemensi 1 (1.5) mm², 2000 Serisi

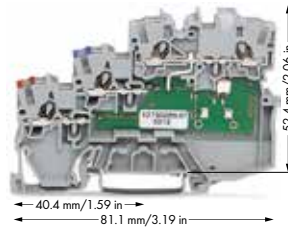
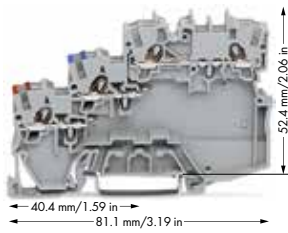

2000-5311

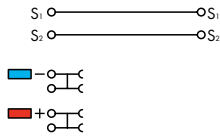

2000-5311/1102-950

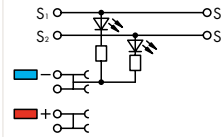

2000-5311/1101-951

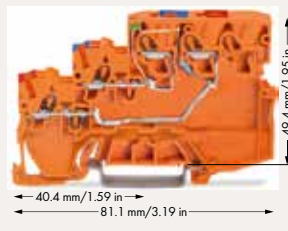
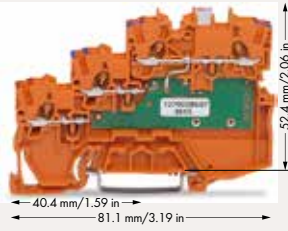
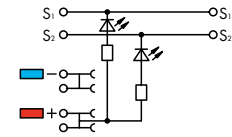

2000-5372/1102-953

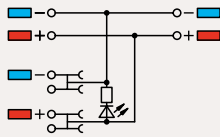

2000-5372

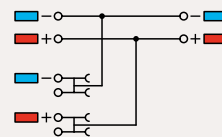

2000-5352/1102-953

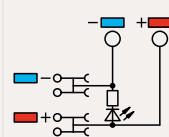

2000-5352

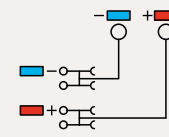

4-iletkenli Sensör Klemensi 1 (1.5) mm², 2000 Serisi

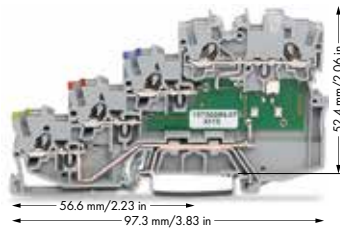
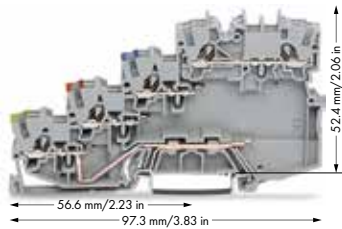

2000-5417

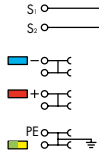

2000-5410

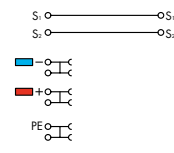

2000-5417/1102-950

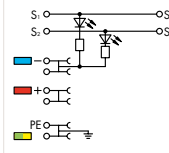

2000-5417/1101-951

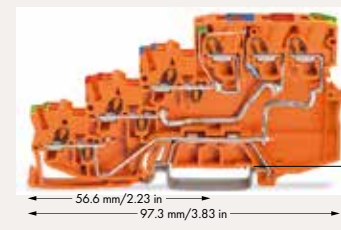
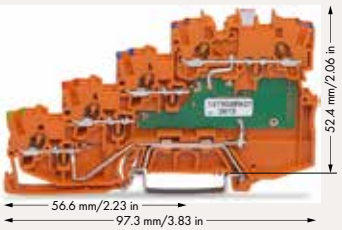
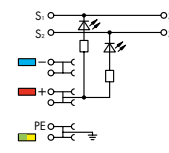

2000-5477/1102-953

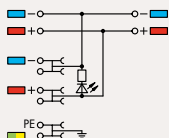

2000-5477

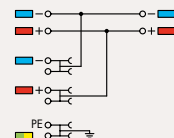

2000-5457/1102-953

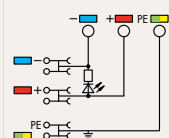

2000-5457

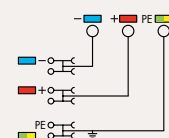

TOPJOB® S

2020 Serisi Sensör ve Aktuatör Klemensi

Açıklama ve Kurulum



Klemensleri taşıyıcı raya monte edin ve birlikte kaydırın.



Raya dizilmiş klemensleri tornavida yardımıyla ayırın ve teker teker yanlamasına kaydırın.



Etiketleme şeritleri (2009-110) veya 3,5 mm genişliğinde WMB işaretleyicileri (793-35xx) vasıtasıyla klemens etiketlerinin üst veya yan tarafından etiketlenmesi.



Gerilim giderme plakası sayesinde iletken demeti vasıtasıyla dışi konnektörün çıkarılması.

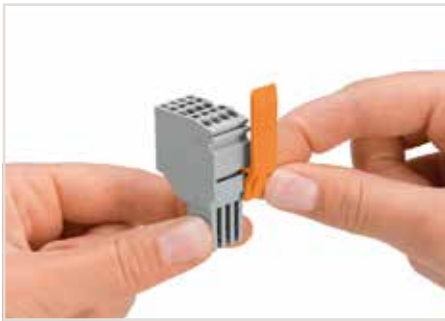

Kilitleme kolunu yerine kaydırın.

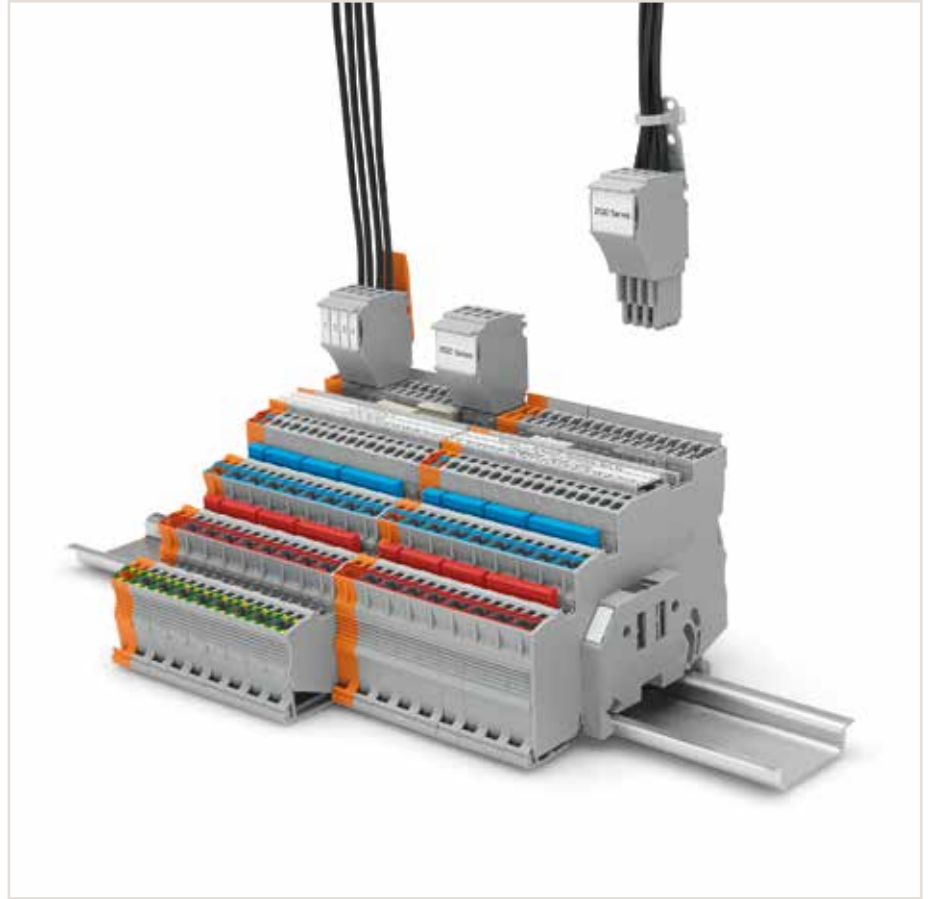

Test Tap (2009-182) veya Test Soket Adaptörü (2009-174) aracılığıyla test yapma imkanı (Maksimum 42V kadar.)



Kodlama pimini ilgili yuvaya yerleştirin ve ters çevirin.



Bir kesme aleti kullanarak kodlama tırnağını çıkartın.

X-COM® S ve TOPJOB® S ÇÖZÜM YARATIN!

Tak çıkar konnektör sistemi ve Topjob S ailesini beraber kullanarak sinerji yaratın.

Yarı montajlı üniteler:

- Montaj öncesi kolay test imkanı
- İki farklı genişlikte çözüm:
3.5 mm, 1.5 mm² kabloları kadar
5.2 mm, 4 mm² kabloları kadar
- Dokunmaya karşı IP20 koruma
- Hatalı montaja karşı kodlamalı yapı
- Arıza durumunda hızlı müdahale imkanı
- Gelişmiş etiketleme sistemi ile hem maliyet hem de mühendislik çözümü sunar

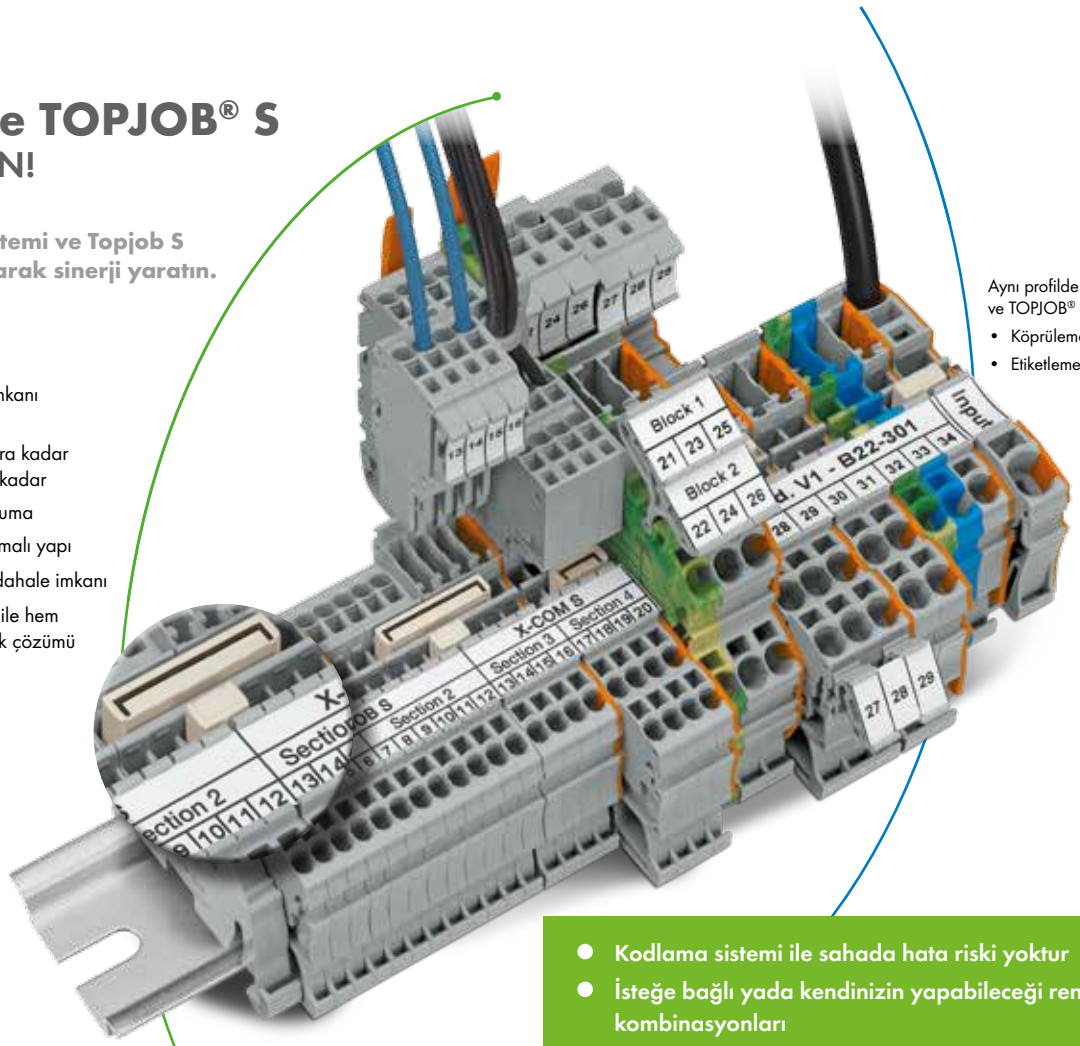

Aynı profilde X-COM® S ve TOPJOB® S uyumu:

- Köprüleme
- Etiketleme

- Kodlama sistemi ile sahada hata riski yoktur
- İsteğe bağlı yada kendinizin yapabileceği renk kombinasyonları
- Her iki tarafta da dokunmaya karşı tam koruma

X-COM, 0,08-4mm² aralığındaki kesit ve 32A akım değeri ile klemens-socket yapısının temel taşıdır. PCB tipleri, komponent takılabilir fişleri, elektronik röle, analog çevirici, timer ve benzeri modülleri ile benzersiz bir çözüm sunar. İlk üretilme sebebi trenler içindir. Daha sonra başka markalar tarafından da benzerleri üretilmiştir. Ancak, yüksek vibrasyon altında iki farklı sistemin kolaylıkla birleştirilmesinin yanı sıra, %100 kodlu yapısıyla yerine takılması gereken soketlerin hata yapılmadan sadece ait olduğu yere takılmasını sağlayan kodlama sistemi ile liderdir X-COM. Kullanıldığı yerler arasında metro trenlerimiz, Boğaziçi Köprüsü aydınlatma sistemi, BOMAG iş makineleri, vinç sistemleri...sayılabilir.

Sorunsuz, hızlı ve modüler bağlantılar için X-COM

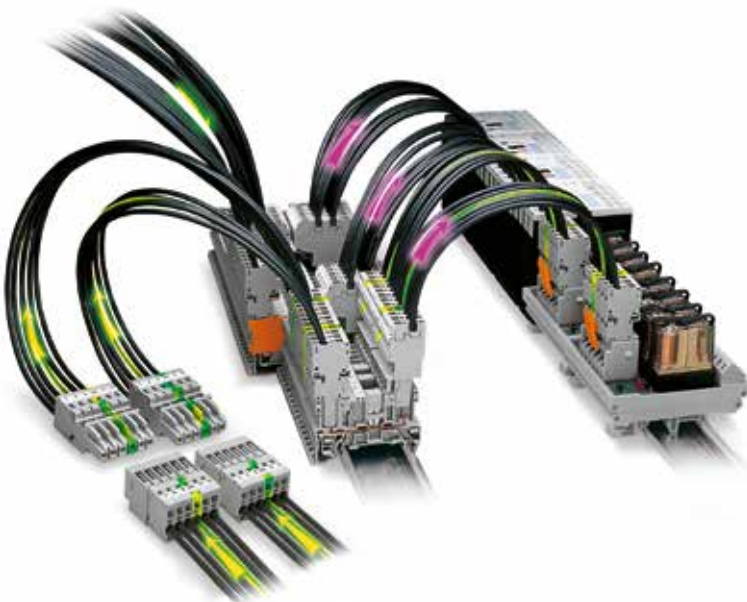

TÜM UYGULAMALARINIZI BİR ÇATI
ALTINDA BİRLEŞTİRMEK İÇİN
X-COM

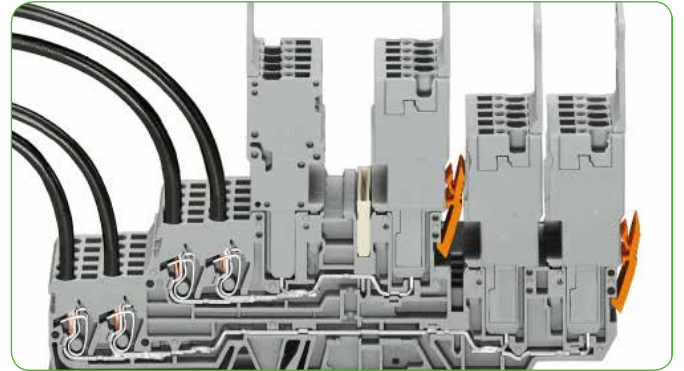

X-COM®S FİŞ-SOKET BAĞLANTILI KLEMENS SİSTEMİ

Ürün Kodu	Açıklama	Kesit	Paket	Birim Fiyat
X-COM S SERİSİ				
2020 SERİSİ 1,5mm² (1 mm² /yüküklü kullanımda bağlantı kesiti) 13,5A 2 /3 /4 İLETKENLİ				
2020-100	6 lı kodlama pimi	1,5	200	3,78 ₺
2020-102	1 iletken, 2 kutup, CCS dışı konnektör	1,5	100	10,04 ₺
2020-103	1 iletken, 3 kutup, CCS dışı konnektör	1,5	50	14,18 ₺
2020-104	1 iletken, 4 kutup, CCS dışı konnektör	1,5	50	18,24 ₺
2020-105	1 iletken, 5 kutup, CCS dışı konnektör	1,5	50	22,40 ₺
2020-106	1 iletken, 6 kutup, CCS dışı konnektör	1,5	50	30,75 ₺
2020-110	1 iletken, 10 kutup, CCS dışı konnektör	1,5	25	49,65 ₺
2020-115	1 iletken, 15 kutup, CCS dışı konnektör	1,5	10	73,40 ₺
2020-202	1 iletken, 2 kutup, CCS dışı konnektör	1,5	100	18,76 ₺
2020-1201	1 kablo,1 soket bağlantılı ray klemens, gri	1,5	50	5,70 ₺
2020-1204	1 kablo,1 soket bağlantılı ray klemens, mavi	1,5	50	6,03 ₺
2020-1207	1 kablo,1 soket bağlantılı ray klemens, sarı-yeşil	1,5	50	10,59 ₺
2020-1291	Sonlandırma kapağı, gri 2022-120x için	1,5	100(4x25)	2,85 ₺
2020-1292	Sonlandırma kapağı, turuncu 2022-120x için	1,5	100(4x25)	2,85 ₺
2020-1301	2 kablo 1 soket bağlantılı ray klemens, gri	4	50	7,05 ₺
2020-1304	2 kablo 1 soket bağlantılı ray klemens, mavi	4	50	7,05 ₺
2020-1307	2 kablo 1 soket bağlantılı ray klemens, toprak	4	50	12,40 ₺
2020-1391	Sonlandırma kapağı, gri 2022-130x için	-	100 (4x25)	2,51 ₺
2020-1401	2 kablo 2 soket bağlantılı ray klemens, gri	1,5	50	9,13 ₺
2020-1491	Sonlandırma kapağı, gri 2022-140x için	1,5	100(4x25)	3,05 ₺
2020-2201	2 katlı, her kat 1 kablo, 1 soket bağlantılı ray klemens, gri	1,5	50	10,59 ₺
2020-2204	2 katlı, her kat 1 kablo, 1 soket bağlantılı ray klemens, mavi	1,5	50	11,76 ₺
2020-2207	2 katlı, her kat 1 kablo, 1 soket bağlantılı ray klemens, sarı-yeşil	1,5	50	31,03 ₺
2020-2291	Sonlandırma kapağı, gri 2022-220x için	1,5	25	3,05 ₺
2022-142	Konnektör-klemens kilitleme aparatı, turuncu, 4.8mm genişlikte	1,5	100(4x25)	1,04 ₺
2022-152	Konnektör-klemens kilitleme aparatı, turuncu, 9.6mm genişlikte	1,5	100(4x25)	1,10 ₺
Farklı konnektör seçenekleri veya farklı renkleri için lütfen satış temsilcinizden bilgi alınız ve/veya sayfa 33 e bakınız, wago web sayfasını inceleyiniz.				
2022 SERİSİ 4mm² (2,5 mm² /yüküklü kullanımda bağlantı kesiti) 32A 2 /3 /4 İLETKENLİ				
2022-101	1 iletken, 1 kutup, CCS dışı konnektör	4	200	6,34 ₺
2022-102	1 iletken, 2 kutup, CCS dışı konnektör	4	100	10,73 ₺
2022-103	1 iletken, 3 kutup, CCS dışı konnektör	4	50	15,11 ₺
2022-104	1 iletken, 4 kutup, CCS dışı konnektör	4	50	19,84 ₺
2022-110	1 iletken, 10 kutup, CCS dışı konnektör	4	50	46,06 ₺
2022-115	1 iletken, 15 kutup, CCS dışı konnektör	4	10	67,84 ₺
2022-151	Konnektör - klemens kilitleme aparatı, gri, 9,6mm	-	100 (4x25)	1,10 ₺
2022-152	Konnektör - klemens kilitleme aparatı, turuncu, 9,6mm	-	100 (4x25)	1,10 ₺
2022-141	Kilitleme aparatı 4,8mm, gri	4	100 (4x25)	1,04 ₺
2022-142	Kilitleme aparatı 4,8mm, turuncu	4	100 (4x25)	1,04 ₺
2022-161	Birleştirilebilir dışı konnektör, baş gri	4	250	6,36 ₺
2022-164	Birleştirilebilir dışı konnektör, baş mavi	4	250	7,04 ₺
2022-167	Birleştirilebilir dışı konnektör, baş PE	4	250	7,04 ₺
2022-171	Birleştirilebilir dışı konnektör, orta gri	4	250	4,53 ₺
2022-174	Birleştirilebilir dışı konnektör, orta mavi	4	250	4,81 ₺
2022-177	Birleştirilebilir dışı konnektör, orta PE	4	250	4,81 ₺
2022-181	Birleştirilebilir dışı konnektör, son gri	4	250	4,35 ₺
2022-184	Birleştirilebilir dışı konnektör, son mavi	4	250	4,81 ₺
2022-187	Birleştirilebilir dışı konnektör, son PE	4	250	4,81 ₺
2022-1201	1 kablo 1 soket bağlantılı ray klemens, gri	4	100 (4x25)	5,39 ₺
2022-1204	1 kablo 1 soket bağlantılı ray klemens, mavi	4	50	5,78 ₺
2022-1207	1 kablo 1 soket bağlantılı ray klemens, sarı-yeşil, toprak	4	50	10,94 ₺
2022-1291	Sonlandırma kapağı, gri 2022-120x için	-	100 (4x25)	2,48 ₺
2022-1292	Sonlandırma kapağı, turuncu 2022-120x için	-	100 (4x25)	2,48 ₺
2022-1301	2 kablo 1 soket bağlantılı ray klemens, gri	4	50	8,38 ₺
2022-1391	Sonlandırma kapağı, gri 2022-130x için	-	100 (4x25)	3,10 ₺
2022-1401	2 kablo 2 soket bağlantılı ray klemens, gri	4	50	9,39 ₺
2022-1491	Sonlandırma kapağı, gri 2022-140x için	-	100 (4x25)	3,16 ₺
2022-2201	2 katlı, her kat 1 kablo 1 soket bağlantılı ray klemens, gri	4	50	10,55 ₺
2022-2207	2 katlı, her kat 1 kablo 1 soket bağlantılı ray klemens, toprak	4	50	28,59 ₺
2022-2291	Sonlandırma kapağı, gri 2022-220x için	-	100 (4x25)	3,85 ₺
2022-2231	İki katlı, gri L/L	4	50	12,48 ₺
2022-2234	İki katlı, mavi N/N	4	50	14,24 ₺
2022-2247	İki katlı, gri PE/N	4	50	29,56 ₺
2022-2291	İki katlı için sonlandırma kapağı, gri	4	100 (4x25)	2,98 ₺



2020-1201



2020-1201



2022-105



2022-2207



2022-2201



2022-2234



2022-2234



2022-2234

X-COM® FİŞ-SOKET BAĞLANTILI KLEMENS SİSTEMİ

Ürün Kodu	Açıklama	Kesit	Paket	Birim Fiyat
X-COM DIŞI KONNEKTÖRLER, DÜZ, 500V / 6 kV / 32A				
769-101	1 kutuplu kodlama tırnaklı dışi konnektör, gri	4	200	7,90 ₺
769-101/000-016	1 kutuplu kodlama tırnaklı dışi konnektör, topraklama	4	200	8,76 ₺
769-102	2 kutuplu kodlama tırnaklı dışi konnektör, gri	4	100	13,29 ₺
769-102/021-000	2 kutuplu kodlama tırnaklı dışi konnektör, yanal kilitlemeli, gri	4	50	15,65 ₺
769-103	3 kutuplu kodlama tırnaklı dışi konnektör, gri	4	50	18,68 ₺
769-103/021-000	3 kutuplu kodlama tırnaklı dışi konnektör, yanal kilitlemeli, gri	4	25	20,90 ₺
769-104	4 kutuplu kodlama tırnaklı dışi konnektör, gri	4	50	23,95 ₺
769-104/021-000	4 kutuplu kodlama tırnaklı dışi konnektör, yanal kilitlemeli, gri	4	25	26,13 ₺
769-105	5 kutuplu kodlama tırnaklı dışi konnektör, gri	4	50	29,15 ₺
769-105/021-000	5 kutuplu kodlama tırnaklı dışi konnektör, yanal kilitlemeli, gri	4	25	31,44 ₺
769-106	6 kutuplu kodlama tırnaklı dışi konnektör, gri	4	50	34,50 ₺
769-501	1 kutuplu kodlama tırnaklı genişleyebilir dışi konnektör, gri, baş	4	250	7,90 ₺
769-501/000-006	1 kutuplu kodlama tırnaklı genişleyebilir dışi konnektör, mavi, baş	4	250	8,80 ₺
769-501/000-016	1 kutuplu kodlama tırnaklı genişleyebilir dışi konnektör, topraklama, baş	4	250	8,80 ₺
769-502	1 kutuplu kodlama tırnaklı genişleyebilir dışi konnektör, gri, orta	4	250	5,38 ₺
769-502/000-006	1 kutuplu kodlama tırnaklı genişleyebilir dışi konnektör, mavi, orta	4	250	5,91 ₺
769-502/000-016	1 kutuplu kodlama tırnaklı genişleyebilir dışi konnektör, topraklama, orta	4	250	5,91 ₺
769-503	1 kutuplu kodlama tırnaklı genişleyebilir dışi konnektör, gri, son	4	250	5,38 ₺
769-503/000-016	1 kutuplu kodlama tırnaklı genişleyebilir dışi konnektör, topraklama, son	4	250	5,91 ₺
X-COM DIŞI KONNEKTÖRLER, AÇILI, 500V / 6 kV / 32A				
769-101/022-000	1 kutuplu kodlama tırnaklı dışi konnektör, 45° açılı, gri	4	200	8,76 ₺
769-101/022-016	1 kutuplu kod tırnaklı dışi konnektör, 45° açılı, sarı-yeşil toprak	4	100	8,76 ₺
769-102/022-000	2 kutuplu kodlama tırnaklı dışi konnektör, 45° açılı, gri	4	100	13,29 ₺
769-103/022-000	3 kutuplu kodlama tırnaklı dışi konnektör, 45° açılı, gri	4	50	18,69 ₺
769-104/022-000	4 kutuplu kodlama tırnaklı dışi konnektör, 45° açılı, gri	4	50	23,93 ₺
769-105/022-000	5 kutuplu kodlama tırnaklı dışi konnektör, 45° açılı, gri	4	50	29,11 ₺
769-106/022-000	6 kutuplu kodlama tırnaklı dışi konnektör, 45° açılı, gri	4	25	34,50 ₺
769-512	1 kutuplu kodlama tırnaklı genişler dışi konnektör, 45° açılı, gri, baş	4	250	7,90 ₺
769-512/000-006	1 kutuplu kod tırnaklı genişler dışi konnektör, 45° açılı, mavi, baş	4	250	8,76 ₺
769-512/000-016	1 kutuplu kod tırnaklı genişler dışi konnektör, 45° açılı, toprak, baş	4	250	8,76 ₺
769-513	1 kutuplu kod tırnaklı genişler dışi konnektör, 45° açılı, gri, orta	4	250	5,38 ₺
769-513/000-006	1 kutuplu kod tırnaklı genişler dışi konnektör, 45° açılı, mavi, orta	4	250	5,91 ₺
769-513/000-016	1 kutuplu kod tırnaklı genişler dışi konnektör, 45° açılı, toprak, orta	4	250	5,91 ₺
769-515	1 kutuplu kod tırnaklı genişler dışi konnektör, 45° açılı, gri, son	4	250	5,38 ₺
769-515/000-006	1 kutuplu kod tırnaklı genişler dışi konnektör, 45° açılı, mavi, son	4	250	5,91 ₺
769-515/000-016	1 kutuplu kod tırnaklı genişler dışi konnektör, 45° açılı, toprak, son	4	250	5,91 ₺
Max. kutup sayısı 15'dir. Diğer kutup sayılı konnektörlerimiz için lütfen fiyat sorunuz.				
X-COM SERİSİ PANO GEÇİŞ SNAP-IN TİP 4mm² / 32A				
769-612	12 kutup	4	25	55,54 ₺
X-COM ERKEK KONNEKTÖRLER, DÜZ, 500V / 6 kV / 32A				
769-602	2 kutuplu konnektör	4	100	14,13 ₺
769-602/001-000	2 kutuplu konnektör, snap-in montaj ayaklı	4	100	14,13 ₺
769-602/002-000	2 kutuplu konnektör, sabitleme flanşlı	4	100	15,85 ₺
769-602/004-000	2 kutuplu konnektör, yüzey montaj	4	100	15,85 ₺
769-602/005-000	2 kutuplu konnektör, snap-in flanşlı (el aletsiz montaj)	4	50	15,85 ₺
769-603	3 kutuplu konnektör	4	100	18,34 ₺
769-603/001-000	3 kutuplu konnektör, snap-in montaj ayaklı	4	100	18,34 ₺
769-603/002-000	3 kutuplu konnektör, sabitleme flanşlı	4	100	19,94 ₺
769-603/004-000	3 kutuplu konnektör, yüzey montaj	4	50	19,94 ₺
769-603/005-000	3 kutuplu konnektör, snap-in flanşlı (el aletsiz montaj)	4	50	20,01 ₺
769-604	4 kutuplu konnektör	4	100	22,48 ₺
769-604/001-000	4 kutuplu konnektör, snap-in montaj ayaklı	4	100	22,48 ₺
769-604/002-000	4 kutuplu konnektör, sabitleme flanşlı	4	100	24,05 ₺
769-604/004-000	4 kutuplu konnektör, yüzey montaj	4	25	24,05 ₺
769-604/005-000	4 kutuplu konnektör, snap-in flanşlı (el aletsiz montaj)	4	25	24,14 ₺
769-605	5 kutuplu konnektör	4	100	26,59 ₺
769-605/001-000	5 kutuplu konnektör, snap-in montaj ayaklı	4	100	26,59 ₺



769-50x



769-50x/000-006



769-105/021-000



769-51x 769-51x



769-126



769-605



769-606



769-606/001-000



769-606/004-000



769-606/005-000



2022-18X



2022-16X



2022-17X



X-COM® FİŞ-SOKET BAĞLANTILI KLEMENS SİSTEMİ

Ürün Kodu	Açıklama	Kesit	Paket	Birim Fiyat
769-605/002-000	5 kutuplu konnektör, sabitleme flanşlı	4	100	28,31 ₺
769-605/004-000	5 kutuplu konnektör, yüzey montaj	4	25	28,31 ₺
769-605/005-000	5 kutuplu konnektör, snap-in flanşlı (el aletsiz montaj)	4	25	28,31 ₺
769-606	6 kutuplu konnektör	4	50	30,80 ₺
769-606/001-000	6 kutuplu konnektör, snap-in montaj ayaklı	4	50	30,80 ₺
769-606/002-000	6 kutuplu konnektör, sabitleme flanşlı	4	50	32,35 ₺
769-606/004-000	6 kutuplu konnektör, yüzey montaj	4	25	32,35 ₺
769-606/005-000	6 kutuplu konnektör, snap-in flanşlı (el aletsiz montaj)	4	25	32,35 ₺



769-176



769-171



769-151



870-157



870-131

Max. kutup sayısı 15'dir. Diğer kutup sayılı konnektörlerimiz için lütfen fiyat sorunuz.

X-COM RAY KLEMENLERİ, 500V / 6 kV / 32A

769-151	4 pinli ray klemensi, gri	4	50	9,71 ₺
769-156	2 pinli ray klemensi, gri	4	100	5,91 ₺
769-171	2 iletken - 2 pin ray klemensi, gri	4	50	10,68 ₺
769-171/000-006	2 iletken - 2 pin ray klemensi, mavi	4	50	11,93 ₺
769-176	1 iletken - 1 pin ray klemensi, gri	4	100	6,96 ₺
769-176/000-006	1 iletken - 1 pin ray klemensi, mavi	4	100	7,63 ₺
769-207	4 pinli ray klemensi, topraklama	4	50	15,50 ₺
769-217	2 iletken - 2 pin ray klemensi, topraklama	4	50	16,59 ₺
769-227	2 pinli ray klemensi, topraklama	4	100	11,56 ₺
769-237	1 iletken - 1 pin ray klemensi, topraklama	4	100	12,56 ₺
769-251	2 iletken - 1 pin ray klemensi, gri	4	50	9,64 ₺
769-257	2 iletken - 1 pin ray klemensi, topraklama	4	50	15,85 ₺
769-301	Nihayet plakası, 4 pinli için, gri	-	100	3,06 ₺
769-302	Nihayet plakası, 4 pinli için, turuncu	-	100	3,06 ₺
769-303	Nihayet plakası, 2 pin - 2 iletken için, gri	-	100	3,06 ₺
769-304	Nihayet plakası, 2 pin - 2 iletken için, turuncu	-	100	3,06 ₺
769-305	Nihayet plakası, 2 pinli için, gri	-	100	2,75 ₺
769-306	Nihayet plakası, 2 pinli için, turuncu	-	100	2,75 ₺
769-307	Nihayet plakası, 1 iletken - 1 pinli için, gri	-	100	2,75 ₺
769-308	Nihayet plakası, 1 iletken - 1 pinli için, turuncu	-	100	2,75 ₺
769-320	Nihayet plakası, 2 iletken - 1 pinli için, gri	-	100	2,99 ₺
769-321	Nihayet plakası, 2 iletken - 1 pinli için, turuncu	-	100	2,99 ₺
769-402	Minyatür bitişik köprü izoleli, gri	-	100	2,41 ₺
769-428	Dişi fişler için kilitleme parçası, 1 kutuplu, gri	-	100	1,08 ₺
769-429	Dişi fişler için kilitleme parçası, 2 kutuplu, gri	-	100	1,08 ₺
769-430	Dişi fişler için kilitleme parçası, 1 kutuplu, turuncu	-	100	1,18 ₺
769-431	Dişi fişler için kilitleme parçası, 2 kutuplu, turuncu	-	100	1,18 ₺
769-434	Kolay montaj aparatı	-	10	1,08 ₺
769-435	Kodlama tırnağı dişi soketler için	-	100 (4x25)	0,78 ₺
870-131	2 iletken - 2 pin, 2 katlı, ray klemensi, gri	4	50	18,19 ₺
870-148	Nihayet plakası, 2 iletken - 2 pin, 2 katlı için, gri	-	100	3,94 ₺
870-151	2 pin - 2 pin, 2 katlı, ray klemensi, gri	4	50	9,38 ₺
870-157	4 pin, 2 katlı için köprülü ray klemensi, topraklama	4	50	18,53 ₺
870-158	4 pin, 2 katlı için köprülü ray klemensi, gri	4	50	13,40 ₺
870-168	Nihayet plakası, 2 pin - 2 pin için, gri	-	100	2,61 ₺
870-169	Nihayet plakası, 2 iletken - 2 pin için, turuncu	-	100	2,61 ₺
870-402	2 li köprü, 870 serisi için	4	200 (8x25)	2,88 ₺
870-403	3 lü köprü, 870 serisi için	4	200 (8x25)	3,46 ₺
870-405	5 li köprü, 870 serisi için	4	200 (8x25)	5,65 ₺
870-410	10 lu köprü, 870 serisi için	4	200 (8x25)	10,94 ₺

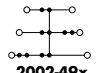
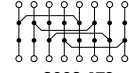
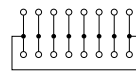
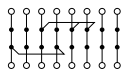
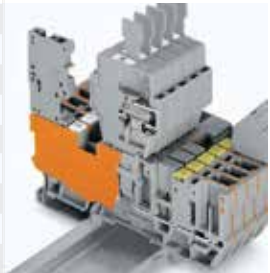

isteğe uyarlabilir köprü

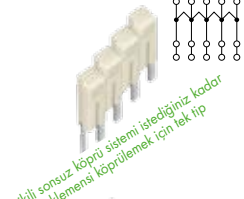

iki li sonsuz köprü sistemi istediğiniz kadar klemensi köprülemek için tek tip



kesit düşürme köprüsü



kablo tipi köprü sistemi



çapraz bacaklı köprü



dikey köprüleme sistemi iki ve üç kılıf klemensler için

KLEMENSLER İÇİN AKSESUARLAR

Ürün Kodu	Açıklama	Kesit	Paket	Birim Fiyat
DURDURUCU, ETİKET TAŞIYICI ve GRUP ETİKETLERİ				
209-106	35mm ray adaptörü	-	25	1,94 ₺
209-114	Şeffaf koruma kapağı	-	50	1,05 ₺
209-145	10mm genişliğinde WMB etiket yuvası adaptörü	-	100 (2x50)	2,20 ₺
249-116	Vidasız durdurucu, DIN 35 ray, 6 mm. genişlik	-	100 (4x25)	3,60 ₺
249-117	Vidasız durdurucu, DIN 35 ray, 10 mm. genişlik	-	50 (2x25)	4,35 ₺
249-119	Yükseklği ayarlanabilir, grup etiket taşıyıcı, 249-116/117 için	-	50 (2x25)	2,85 ₺
2002-121	2002 serisi klemensler için 2 sıralı etiket taşıyıcı adaptör	4	50 (4x25)	1,71 ₺
2002-131	2002 serisi klemensler için 3 sıralı etiket taşıyıcı adaptör	4	50 (2x25)	1,98 ₺
2009-191	Köprü yuvasına takılabilir etiket taşıyıcı, 5 mm. genişlikte	-	50	1,63 ₺
2009-192	Köprü yuvasına takılabilir etiket taşıyıcı, 10 mm. genişlikte	-	50	1,89 ₺
2009-193	Köprü yuvasına takılabilir etiket taşıyıcı, 15 mm. genişlikte	-	50	2,00 ₺
2009-196	Köprü yuvasına takılabilir taşıyıcı, kartlar ve yapışkanlı etiketler için	-	50	2,23 ₺
TEST, ÖLÇÜM ve KORUMA AKSESUARLARI				
210-136	Test fişi, ø 2 mm. 500 mm. uzunluk, kırmızı	-	50 (5x10)	55,11 ₺
2001-171	İzolasyonlu kablo tutucu, 0.25-0.5 mm², açık gri	2,5	200	0,98 ₺
2001-501	2001 serisi için modüler konnektör	2,5	100 (4x25)	9,86 ₺
2001-549	2001 serisi için modüler konnektör, boşluk modülü	2,5	100 (4x25)	1,98 ₺
2002-115	Uyarı etiketi, yüksek gerilim sembolü ile 5 klemens için, sarı	4	100 (4x25)	2,23 ₺
2002-501	2002 serisi için modüler konnektör	4	100 (4x25)	11,66 ₺
2002-549	2002 serisi için modüler konnektör, boşluk modülü	4	100 (4x25)	2,41 ₺
2004-115	Uyarı etiketi, yüksek gerilim sembolü ile 5 klemens için, sarı	6	100 (4x25)	2,38 ₺
2004-501	2004 serisi için modüler konnektör	6	100 (4x25)	12,35 ₺
2004-549	2004 serisi için modüler konnektör, boşluk modülü	6	100 (4x25)	2,73 ₺
2006-115	Uyarı etiketi, yüksek gerilim sembolü ile 5 klemens için, sarı	10	100 (4x25)	2,38 ₺
2009-174	Test fişi, ø 4 mm. için	2,5 - 25	100 (4x25)	43,30 ₺
2009-182	Test fişi adaptörü, maksimum 2.5mm² için	2,5 - 16	100 (4x25)	46,43 ₺
2010-100	Dokunma koruma kapağı, sarı	16	100 (4x25)	1,89 ₺
2010-115	Uyarı etiketi, yüksek gerilim sembolü ile 5 klemens için, sarı	16	100 (4x25)	2,55 ₺
2016-100	Dokunma koruma kapağı, sarı	25	100 (4x25)	1,74 ₺
AYIRMA ve SONLANDIRMA PLAKALARI				
280-308	280-912 klemensi için, gri	2,5	100 (4x25)	3,15 ₺
280-324	280-683 klemensi için, gri	2,5	100 (4x25)	3,15 ₺
2002-991	2002-16XX klemensleri için, gri	2,5 - 4	100 (4x25)	2,66 ₺
2002-992	2002-16XX klemensleri için, turuncu	2,5 - 4	100 (4x25)	2,66 ₺
2002-1691	2002-16XX klemensleri için, gri	2,5 - 4	100 (4x25)	2,56 ₺
2002-1692	2002-16XX klemensleri için, turuncu	2,5 - 4	100 (4x25)	2,56 ₺
2002-1891	2002-18XX klemensleri için, gri	2,5 - 4	100 (4x25)	2,85 ₺
2002-1892	2002-18XX klemensleri için, turuncu	2,5 - 4	100 (4x25)	2,85 ₺
2002-2291	2002-22XX klemensleri için, gri	2,5 - 4	100 (4x25)	3,24 ₺
2002-2292	2002-22XX klemensleri için, turuncu	2,5 - 4	100 (4x25)	3,24 ₺
2002-2491	2002-24XX klemensleri için, gri	2,5 - 4	100 (4x25)	3,10 ₺
2002-2492	2002-24XX klemensleri için, turuncu	2,5 - 4	100 (4x25)	3,10 ₺
2002-2991	2002-29XX klemensleri için, gri	2,5 - 4	100 (4x25)	3,70 ₺
2002-2992	2002-29XX klemensleri için, turuncu	2,5 - 4	100 (4x25)	3,70 ₺
2002-3292	2002-32XX klemensleri için, turuncu	2,5 - 4	100 (4x25)	3,70 ₺
2002-6391	2002-630X klemensleri için, gri	2,5 - 4	100 (4x25)	2,80 ₺
2002-6392	2002-630X klemensleri için, turuncu	2,5 - 4	100 (4x25)	2,80 ₺
2006-1691	2006-160X klemensleri için, gri	10	100 (4x25)	3,05 ₺
2006-1692	2006-160X klemensleri için, turuncu	10	100 (4x25)	3,05 ₺
2016-7692	2016-76XX klemensleri için, turuncu	25	100 (4x25)	3,64 ₺
2016-7792	2016-771X klemensleri için, turuncu	25	100 (4x25)	3,49 ₺
YALITIMLI ÖZEL FONKSİYONLU İTME TİPİ TARAK KÖPRÜ				
2001-433	1-3 atlamalı	2,5	200 (8x25)	3,31 ₺
2001-434	1-4 atlamalı	2,5	200 (8x25)	4,99 ₺
2001-435	1-5 atlamalı	2,5	100 (4x25)	6,65 ₺
2001-440	1-10 atlamalı	2,5	100 (4x25)	15,75 ₺
2002-433	1-3 atlamalı	4	200 (8x25)	4,00 ₺
2002-434	1-4 atlamalı	4	200 (8x25)	6,18 ₺
2002-435	1-5 atlamalı	4	100 (4x25)	8,78 ₺
2002-440	1-10 atlamalı	4	100 (4x25)	19,46 ₺
2004-433	1-3 atlamalı	6	100 (4x25)	4,28 ₺
2004-434	1-4 atlamalı	6	100 (4x25)	6,39 ₺
2004-435	1-5 atlamalı	6	50 (2x25)	8,66 ₺
2004-440	1-10 atlamalı	6	50 (2x25)	20,01 ₺

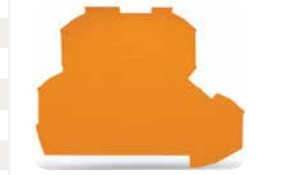
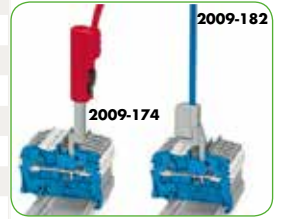
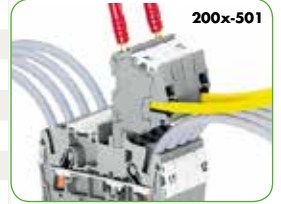

KLEMENSLER İÇİN AKSESUARLAR

Ürün Kodu	Açıklama	Kesit	Paket	Birim Fiyat
2006-433	1-3 atlamalı	10	50 (2x25)	7,38 ₺
2006-434	1-4 atlamalı	10	50 (2x25)	10,59 ₺
2006-435	1-5 atlamalı	10	50 (2x25)	14,40 ₺
2010-433	1-3 atlamalı	16	50 (2x25)	11,39 ₺
2010-434	1-4 atlamalı	16	50 (2x25)	17,50 ₺
2010-435	1-5 atlamalı	16	50 (2x25)	23,45 ₺
YALITIMLI İTME TİPİ DÜŞÜRÜCÜ KÖPRÜ				
2006-499	10 mm ² - 4 / 2,5 / 1,5 mm ² köprülemek için, 32 A	10	50 (2x25)	7,70 ₺
2016-499	25 mm ² - 10 / 6 / 4 mm ² köprülemek için, 57 A	16	50 (2x25)	15,34 ₺
KIVRIK TARAK TİPİ YALITIMLI BİTİŞİK KÖPRÜ, I_N 25 A				
2002-472	2 sıralı	4	100 (4x25)	2,56 ₺
2002-473	3 sıralı	4	100 (4x25)	4,44 ₺
2002-474	4 sıralı	4	100 (4x25)	6,46 ₺
2002-475	5 sıralı	4	50 (2x25)	7,45 ₺
2002-482	12 sıralı	4	50 (2x25)	22,98 ₺
2 VE 3 KATLI KLEMENS İÇİN DİKEY YALITIMLI KÖPRÜ, 2002 SERİSİ				
2002-161	Köprü yuvası etiket adaptörü	0,08 - 4	100	1,45 ₺
2002-406/020-000	Üçgen köprü, 1-2 / 3-4 / 5-6 köprüleme	0,08 - 4	100	12,23 ₺
2002-492	Dikey köprü, 2002-220X için 2 kat arası köprüleme	0,08 - 4	100	4,94 ₺
2002-493	Dikey köprü, 2002-320X için 3 kat arası köprüleme	0,08 - 4	100	5,61 ₺
2004-406/020-000	Üçgen köprü, 1-2 / 3-4 / 5-6 köprüleme	0,08 - 4	100	12,96 ₺
RENKLİ STANDART TİP YALITIMLI KÖPRÜ, 2002 SERİSİ İÇİN				
2002-402/000-005	2002 serisi için 2 li köprü kırmızı, 25 A	-	100	2,70 ₺
2002-402/000-006	2002 serisi için 2 li köprü mavi, 25 A	-	100	2,70 ₺
2002-405/000-005	2002 serisi için 5 li köprü kırmızı, 25 A	-	100	7,98 ₺
2002-405/000-006	2002 serisi için 5 li köprü mavi, 25 A	-	100	7,98 ₺
2002-408/000-005	2002 serisi için 8 li köprü kırmızı, 25 A	-	100	16,11 ₺
2002-408/000-006	2002 serisi için 8 li köprü mavi, 25 A	-	100	16,11 ₺
2002-410/000-005	2002 serisi için 10 lu köprü kırmızı, 25 A	-	100	20,69 ₺
2002-410/000-006	2002 serisi için 10 lu köprü mavi, 25 A	-	100	20,69 ₺
TOPJOB S KABLO TİPİ KÖPRÜ				
2009-414/000-005	2001-2002-2003 ve 2022 serisi için Push-in 10 lu köprü kırmızı, 18 A	1,5	100	44,00 ₺
2009-414/000-006	2001-2002-2003 ve 2022 serisi için Push-in 10 lu köprü mavi, 18 A	1,5	100	44,00 ₺
TOPJOB S KOMPONENT MODÜLLERİ				
2002-116	Komponent modülü montaj adaptörü	0,08 - 4	100	9,21 ₺
2002-800	Komponent modülü, 2 kutup, 5,2mm	0,08 - 4	100	9,30 ₺
2002-810	Komponent modülü, 2 kutup, 10.4mm	0,08 - 4	100	12,33 ₺
2002-820	Komponent modülü, 4 kutup, 10.4mm	0,08 - 4	100	15,16 ₺
2002-880	Komponent modülü, Topjob S köprü yuvası montajlı, 2 kutup, 10.4mm	0,08 - 4	100	14,24 ₺
2002-1661	Taban klemensi, 2002-800/810/820 için	2,5 - 4	50	15,46 ₺
2002-1691	Sonlandırma kapağı, gri	0,08 - 4	100 (4x25)	2,56 ₺
2002-1692	Sonlandırma kapağı, turuncu	-	100 (4x25)	2,56 ₺
2002-1761	3 iletkenli taşıyıcı klemens, gri	2,5 - 4	50	15,20 ₺
2002-1791	Sonlandırma plakası, gri	-	100 (4x25)	2,55 ₺
2002-1792	Sonlandırma plakası, turuncu	-	100 (4x25)	2,55 ₺
2002-1861	4 iletkenli taşıyıcı klemens, gri	2,5 - 4	50	17,50 ₺
2002-1891	Sonlandırma plakası, gri	-	100 (4x25)	2,55 ₺
2002-1892	Sonlandırma plakası, turuncu	-	100 (4x25)	2,55 ₺
2002-1961	Sonlandırma plakası, gri	2,5 - 4	50	14,25 ₺
2002-1991	Sonlandırma plakası, gri	-	100 (4x25)	2,92 ₺
2002-1992	Sonlandırma plakası, turuncu	-	100 (4x25)	2,92 ₺
2042-341	Fiber optikli component modülü, 8 kutup, 20,7mm	2,5 - 4	5	34,50 ₺
2042-351	Fiber optikli component modülü, 10 kutup, 25,9mm	2,5 - 4	5	37,50 ₺
KABLO YÜKSÜKLERİ, 2 GİRİŞLİ UZUN TİP				
5119-9996	2x1,5mm ² , 12mm uzunlukta	-	250	26,03 ₺
5119-9997	2x2,5mm ² , 13mm uzunlukta	-	200	34,70 ₺



2002-405/000-006



2002-1661



2002-810

2002-820



2002-880



2002-116



2002-341



MİNİ KLEMENSLER - CAGE CLAMP®

Ürün Kodu	Açıklama	Kesit	Paket	Birim Fiyat
260 SERİSİ, 1.5 mm², 18 A MİNİ KLEMENS				
260-301	Tek giriş, tek çıkış klemens, flanşlı, gri	1,5	300	1,84 ₺
260-304	Tek giriş, tek çıkış klemens, flanşlı, mavi	1,5	300	1,94 ₺
260-307	Tek giriş, tek çıkış klemens, flanşlı, sarı - yeşil	1,5	300	1,94 ₺
260-311	Tek giriş, tek çıkış klemens, snap-in ayaklı, gri	1,5	300	2,20 ₺
260-314	Tek giriş, tek çıkış klemens, snap-in ayaklı, mavi	1,5	300	2,33 ₺
260-317	Tek giriş, tek çıkış klemens, snap-in ayaklı, sarı - yeşil	1,5	300	2,33 ₺
260-321	Tek giriş, tek çıkış klemens, snap-in ayaklı sonlandırma, gri	1,5	300	2,20 ₺
260-324	Tek giriş, tek çıkış klemens, snap-in ayaklı sonlandırma, mavi	1,5	300	2,33 ₺
260-327	Tek giriş, tek çıkış klemens, snap-in ayaklı sonlandırma, sarı - yeşil	1,5	300	2,33 ₺
260-331	Çift giriş, çift çıkış klemens, flanşlı, gri	1,5	300	2,51 ₺
260-334	Çift giriş, çift çıkış klemens, flanşlı, mavi	1,5	300	3,01 ₺
260-337	Çift giriş, çift çıkış klemens, flanşlı, sarı - yeşil	1,5	300	3,01 ₺
260-341	Çift giriş, çift çıkış klemens, snap-in ayaklı, gri	1,5	300	2,96 ₺
260-344	Çift giriş, çift çıkış klemens, snap-in ayaklı, mavi	1,5	300	3,19 ₺
260-347	Çift giriş, çift çıkış klemens, snap-in ayaklı, sarı - yeşil	1,5	300	3,19 ₺
260-351	Çift giriş, çift çıkış klemens, snap-in ayaklı sonlandırma, gri	1,5	300	3,01 ₺
260-354	Çift giriş, çift çıkış klemens, snap-in ayaklı sonlandırma, mavi	1,5	300	3,19 ₺
260-357	Çift giriş, çift çıkış klemens, snap-in ayaklı sonlandırma, sarı - yeşil	1,5	300	3,19 ₺
260-361	Sabitleme flanşlı sonlandırma plakası, gri	-	100	0,59 ₺
260-371	Snap-in ayaklı sonlandırma plakası	-	100	0,59 ₺
260-402	Tarak tipi 2'li köprü	-	25	1,88 ₺
261 SERİSİ, 2.5 mm², 24 A MİNİ KLEMENS				
261-102	Tek giriş, tek çıkış klemens dizisi, flanşlı, gri, 2 kutup	2,5	100	6,29 ₺
261-152	Tek giriş, tek çıkış klemens dizisi, snap-in ayaklı, gri, 2 kutup	2,5	100	6,29 ₺
261-202	Çift giriş, çift çıkış klemens dizisi, flanşlı, gri, 2 kutup	2,5	100	9,84 ₺
261-252	Çift giriş, çift çıkış klemens dizisi, snap-in ayaklı, gri, 2 kutup	2,5	100	9,84 ₺
261-301	Tek giriş, tek çıkış klemens, flanşlı, gri	2,5	200	2,51 ₺
261-301/331-000	Tek giriş, tek çıkış klemens, flanşlı, gri, bir tarafı push-buttonlu	2,5	200	2,63 ₺
261-304	Tek giriş, tek çıkış klemens, flanşlı, mavi	2,5	200	2,60 ₺
261-304/331-000	Tek giriş, tek çıkış klemens, flanşlı, mavi, bir tarafı push-buttonlu	2,5	200	2,80 ₺
261-307	Tek giriş, tek çıkış klemens, flanşlı, sarı - yeşil	2,5	200	2,65 ₺
261-307/331-000	Tek giriş, tek çıkış klemens, flanşlı, sarı - yeşil, bir tarafı butonlu	2,5	200	2,80 ₺
261-311	Tek giriş, tek çıkış klemens, snap-in ayaklı, gri	2,5	200	2,73 ₺
261-314	Tek giriş, tek çıkış klemens, snap-in ayaklı, mavi	2,5	200	2,80 ₺
261-317	Tek giriş, tek çıkış klemens, snap-in ayaklı, sarı - yeşil	2,5	200	2,80 ₺
261-321	Tek giriş, tek çıkış klemens, snap-in ayaklı sonlandırma, gri	2,5	200	2,73 ₺
261-327	Tek giriş, tek çıkış klemens, snap-in ayak sonlandırma, sarı - yeşil	2,5	200	2,80 ₺
261-331	Çift giriş, çift çıkış klemens, flanşlı, gri	2,5	200	4,39 ₺
261-331/332-000	Çift giriş, çift çıkış klemens, flanşlı, gri, bir tarafı push-buttonlu	2,5	200	4,59 ₺
261-331/342-000	Çift giriş, çift çıkış klemens, flanşlı, gri, iki tarafı push-buttonlu	2,5	200	5,09 ₺
261-334	Çift giriş, çift çıkış klemens, flanşlı, mavi	2,5	200	4,71 ₺
261-334/332-000	Çift giriş, çift çıkış klemens, flanşlı, mavi, bir tarafı push-buttonlu	2,5	200	4,89 ₺
261-337	Çift giriş, çift çıkış klemens, flanşlı, sarı - yeşil	2,5	200	4,71 ₺
261-337/332-000	Çift giriş, çift çıkış klemens, flanşlı, sarı - yeşil, bir tarafı butonlu	2,5	200	4,89 ₺
261-341	Çift giriş, çift çıkış klemens, snap-in ayaklı, gri	2,5	200	4,39 ₺
261-344	Çift giriş, çift çıkış klemens, snap-in ayaklı, mavi	2,5	200	4,71 ₺
261-347	Çift giriş, çift çıkış klemens, snap-in ayaklı, sarı - yeşil	2,5	200	4,71 ₺
261-351	Çift giriş, çift çıkış klemens, snap-in ayaklı sonlandırma, gri	2,5	200	4,39 ₺
261-354	Çift giriş, çift çıkış klemens, snap-in ayaklı sonlandırma, mavi	2,5	200	4,71 ₺
261-357	Çift giriş, çift çıkış klemens, snap-in ayaklı sonlandırma, sarı - yeşil	2,5	200	4,71 ₺
261-361	Sabitleme flanşlı sonlandırma plakası	-	100	0,59 ₺
261-371	Snap-in ayaklı sonlandırma plakası	-	100	0,59 ₺
261-402	Tarak tipi 2'li köprü	-	25	1,98 ₺
261-410	Sabitleme flanşlı sonlandırma plakası	-	100	0,65 ₺
261-411	Tek giriş, tek çıkış klemens, flanşlı, Mini-WSB etikete uygun, gri	2,5	200	2,73 ₺
261-411/331-000	Tek giriş, tek çıkış klemens, flanşlı, gri, tek tarafı push-buttonlu	2,5	200	2,63 ₺
261-411/341-000	Tek giriş, tek çıkış klemens, flanşlı, gri, iki tarafı push-buttonlu	2,5	200	2,80 ₺
261-422/331-000	Tek giriş, tek çıkış klemens dizisi, flanşlı, gri, tek tarafı butonlu, 2 kutup	2,5	100	6,29 ₺
261-422/341-000	Tek giriş, tek çıkış klemens dizisi, flanşlı, gri, çift tarafı butonlu, 2 kutup	2,5	100	6,60 ₺
261-423	Tek giriş, tek çıkış klemens dizisi, flanşlı, Mini-WSB etikete uygun	2,5	100	9,01 ₺
261-423/331-000	Tek giriş, tek çıkış klemens dizisi, flanşlı, gri, tek tarafı butonlu, 3 kutup	2,5	100	9,01 ₺
261-424/331-000	Tek giriş, tek çıkış klemens dizisi, flanşlı, gri, tek tarafı butonlu, 4 kutup	2,5	100	11,71 ₺



260-301



260-361



261-301



Snap-in ayaklı ve flanşlı versiyon



Klemens dizisi



209-132



262-402



260, 261 ve 262 serisi mini klemensler 35mm ray adaptörü ile de standart klemensler gibi pano içerisinde ray üzerine takılıp kullanılabilir.



260, 261 ve 262 serisi mini klemensler flanşlı tip sonlandırma kapağı sayesinde kolaylıkla her türlü düz yüzey üzerine monte edilebilir.

Diğer modeller için fiyat sorunuz

MİNİ KLEMENSLER - CAGE CLAMP®

Ürün Kodu	Açıklama	Kesit	Paket	Birim Fiyat
262 SERİSİ, 4 mm², 24 A MİNİ KLEMENS				
262-130	Tek giriş, tek çıkış klemens, flanşlı, açık gri, Ex	4	100	3,93 ₺
262-180	Tek giriş, tek çıkış klemens, snap-in ayaklı, açık gri, Ex	4	100	3,93 ₺
262-301	Tek giriş, tek çıkış klemens, flanşlı, gri	4	100	3,55 ₺
262-304	Tek giriş, tek çıkış klemens, flanşlı, mavi	4	100	3,74 ₺
262-306	Tek giriş, tek çıkış klemens, flanşlı, turuncu	4	100	3,55 ₺
262-307	Tek giriş, tek çıkış klemens, flanşlı, sarı - yeşil	4	100	3,74 ₺
262-311	Tek giriş, tek çıkış klemens, snap-in ayaklı, gri	4	100	3,85 ₺
262-314	Tek giriş, tek çıkış klemens, snap-in ayaklı, mavi	4	100	4,05 ₺
262 SERİSİ, 4 mm², 24 A MİNİ KLEMENS				
262-181	Tek giriş, çıkış klemens, snap-in ayaklı sonlandırma, açık gri, Ex	4	100	3,93 ₺
262-230	Çift giriş, çift çıkış klemens, flanşlı, açık gri, Ex	4	100	6,85 ₺
262-280	Çift giriş, çift çıkış klemens, snap-in ayaklı, açık gri, Ex	4	100	6,85 ₺
262-316	Tek giriş, tek çıkış klemens, snap-in ayaklı, turuncu	4	100	3,85 ₺
262-317	Tek giriş, tek çıkış klemens, snap-in ayaklı, sarı - yeşil	4	100	4,05 ₺
262-321	Tek giriş, tek çıkış klemens, snap-in ayaklı sonlandırma, gri	4	100	3,85 ₺
262-324	Tek giriş, tek çıkış klemens, snap-in ayaklı sonlandırma, mavi	4	100	4,05 ₺
262-326	Tek giriş, tek çıkış klemens, snap-in ayaklı sonlandırma, turuncu	4	100	3,85 ₺
262-327	Tek giriş, tek çıkış klemens, snap-in ayaklı sonlandırma, sarı - yeşil	4	100	4,05 ₺
262-331	Çift giriş, çift çıkış klemens, flanşlı, gri	4	100	6,65 ₺
262-334	Çift giriş, çift çıkış klemens, flanşlı, mavi	4	100	7,05 ₺
262-336	Çift giriş, çift çıkış klemens, flanşlı, turuncu	4	100	6,65 ₺
262-337	Çift giriş, çift çıkış klemens, flanşlı, sarı - yeşil	4	100	7,05 ₺
262-341	Çift giriş, çift çıkış klemens, snap-in ayaklı, gri	4	100	6,65 ₺
262-344	Çift giriş, çift çıkış klemens, snap-in ayaklı, mavi	4	100	7,05 ₺
262-346	Çift giriş, çift çıkış klemens, snap-in ayaklı, turuncu	4	100	6,65 ₺
262-347	Çift giriş, çift çıkış klemens, snap-in ayaklı, sarı - yeşil	4	100	7,05 ₺
262-361	Sabitlenme flanşlı sonlandırma plakası, gri	-	50	0,78 ₺
MİNİ KLEMENSLER İÇİN AKSESUARLAR				
209-120	DIN-35 ray için montaj adaptörü, snap-in ayak için	-	25	2,03 ₺
209-122	Plastik durdurucu, 210-154 için, Mini-WSB etiketleme imkanı ile	-	25	2,80 ₺
209-123	DIN-35 ray için adaptör, sabitleme flanşlı vidalı montaj için	-	25	2,94 ₺
209-132	Tarak tipi köprülerin montajı için 2 uçlu izole çalışma aleti	-	1	23,66 ₺
210-154	Alüminyum taşıyıcı ray, 18 x 7 mm, 1 m uzunluğunda	-	1	33,93 ₺



260, 261 ve 262 serisi mini klemensler Cage Clamp yay sistemini kullanır ve yüksüksüz montaja elverişlidir. Gri, açık gri, mavi, turuncu ve sarı-yeşil renklerde mevcuttur.



209-120



209-123



209-122



210-154



260, 261 ve 262 serisi butonsuz, tek taraf yada iki tarafı butonlu olarak üretilmektedir. Kullanıcı algısını kolaylaştırmak için farklı çözümler seçilebilir.

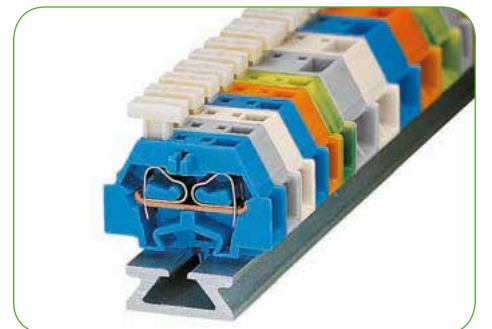
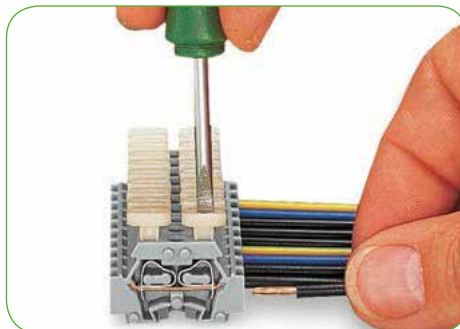

BARA KLEMENSLERİ - CAGE CLAMP®

Ürün Kodu	Açıklama	Kesit	Paket	Birim Fiyat
812-100	12 kutuplu, topraklama bara klemensi, sarı - yeşil	4	10	31,81 ₺
812-101	12 kutuplu, bara klemensi, açık gri	4	10	31,81 ₺
812-102	12 kutuplu, bara klemensi, koyu gri	4	10	31,81 ₺
812-103	12 kutuplu, bara klemensi, kırmızı	4	10	31,81 ₺
812-104	12 kutuplu, bara klemensi, mavi	4	10	31,81 ₺
812-110	3 kutuplu, topraklama bara klemensi, sarı - yeşil	16	12	33,00 ₺
812-111	3 kutuplu, bara klemensi, açık gri	16	12	33,00 ₺
812-112	3 kutuplu, bara klemensi, koyu gri	16	12	33,00 ₺
812-113	3 kutuplu, bara klemensi, kırmızı	16	12	33,00 ₺
812-114	3 kutuplu, bara klemensi, mavi	16	12	33,00 ₺
812-140	İzole Busbar taşıyıcısı	-	25	9,21 ₺
812-141	Toprak temaslı Busbar taşıyıcısı	-	25	27,64 ₺



812-104



PANO GEÇİŞ SİSTEMİ

828-334	4 kutuplu, 41A, 16mm ² kablo girişi	1,5 - 16	15	152,71 ₺
---------	--	----------	----	----------

ÇİHAZ KLEMENSLERİ - CAGE CLAMP®

862-482	Köprü, 32A	4	5	52,06 ₺
862-503	3 kutuplu, üstten vida sabitlemeli, etiketlemesiz, siyah	4	250	13,94 ₺
862-504	4 kutuplu, üstten vida sabitlemeli, etiketlemesiz, siyah	4	200	18,59 ₺
862-505	5 kutuplu, üstten vida sabitlemeli, etiketlemesiz, siyah	4	200	23,30 ₺
862-552	2 kutuplu, üstten vida sabitlemeli, etiketlemesiz, siyah	4	500	9,38 ₺
862-1525	5 kutuplu, 1 kutup başına 1 ayağı, N-T-L1-L2-L3 etiketli, siyah	4	200	23,30 ₺
862-1562	2 kutuplu, alttan vida sabitlemeli, L1-N etiketlemeli, siyah	4	500	9,38 ₺
862-2532	2 kutuplu, kutup başına 1 ayak montajlı, N-L1 etiketli, siyah	4	500	9,33 ₺
862-2533	3 kutuplu, kutup başına 1 ayak montajlı, N-T-L1 etiketli, siyah	4	250	13,94 ₺
862-2534	4 kutuplu, 1 kutup başına 1 ayağı, N-T-L1-L2 etiketli	4	200	18,59 ₺
862-9515	5 kutuplu, ayak durumu 1-3-5 sıralı, T-N-L1-L2-L3, topraklı, siyah	4	200	24,20 ₺
862-9593	3 kutuplu, ayak pozisyonu 1-3 sıralı, T-N-L1 etiketli, topraklı	4	250	14,89 ₺
862-9594	4 kutuplu, ayak 1-4 sıralı, T-N-L1-L2 etiketlemeli, topraklı, siyah	4	200	19,51 ₺

812 serisi Bara Klemensleri 10 x 3mm bakır bara ile 1m uzunlukta kullanılabilir. Yani 1m bara (96A taşıma kapasiteli) üzerine sığabildiği ölçüde 12 x 0,5-4mm² lik 812-10X terminalinden takılabilir. Ana girişler ise 3 bağlantılı 1,5-16mm² lik 812-11X terminaline yapılabilir.



828-334

Farklı tip etiketleme, toprak bağlantılı ve beyaz renk alternatifleri için lütfen fiyat sorunuz.

Elektrikli cihazların bağlantısı için esnek çözüm

862 serisi, 0,5mm² den 4mm² ye kadar tek damarlı yada çok damarlı kabloların elektrikli cihazlara bağlantısı için geliştirilmiştir. Doğrudan şaseye toprak bağlantısı, snap-in (takma ayak) bağlantısı, aynı anda dört kablunun birbirine

bağlantısı, el yada tornavida ile kablo bağlantısının yapılmasını sağlayan butonlu yapısı ile 862 serisi her türlü uygulama içindir. Etiketleme şeridi ve testi için 2mm prob gibi ekstra özellikler sunar.

Ex e II versiyonu olup hem beyaz hem de siyah renklerde mevcuttur.

Çok farklı montaj tipleri olup ayrıntılar için satış temsilcinizden bilgi alın.



862-2533



862-482



Snap in ayaklı 862 serisi cihaz klemensi ile şaseye montaj son derece basite indirgenmektedir.



Toprak ayağı ile doğrudan şaseye topraklama bağlantısını aktarmak mümkün olup karmaşık yapıları ihtiyacı ortadan kaldırır.



828-334

16mm² kabloların 41A e kadar bağlantısı için geliştirilmiş olan 828-334 serisi pano geçiş yada cihaz bağlantısı için ideal bir çözüm sunar. Tornavida, kabloda yükükleme ve şase için vidalama gerektirmeyen son derece kullanıcı dostu bir yapıya sahiptir.

HER ŞEY BAĞLANTI KALİTENİZE BAĞLIDIR

PATCHBOARD VE SİSTEM ÇÖZÜMLERİNİ KONTROL SİSTEMİNE BAĞLAMAK

Tüm sinyalleri yoğun bir şekilde toplamak ve saha bağlantılarını kontrol seviyesine aktarmak için matrix patchboard modüllerimiz ve çok katlı marşaling klemenslerimiz bu konuda üstüne düşeni fazlası ile yerine getirir.

Açık, kolay anlaşılır ve her zaman kontrol altındadır.

- Proses kontrol seviyesini saha sensör seviyesine bağlayın
- Matrix patchboard lar ile yer problemlerinin üstesinden gelin
- Matrix patchboard lar ile tüm sinyalleri kontrol altına alın
- Daha kolay devreye alma ve basit bakımın yolunu açınız
- Bakım esnasında güvenli ölçümler yapabilirsiniz

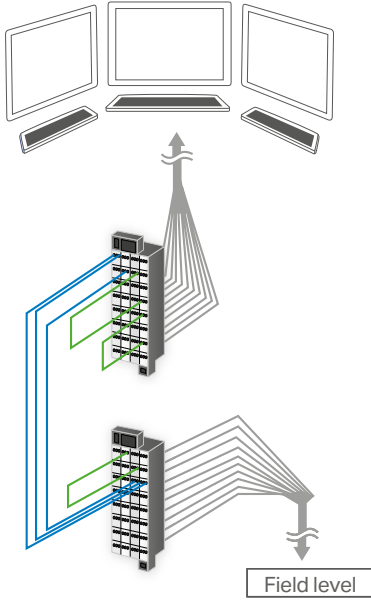

Güvenilir matrix bağlantılar ve yüksek yoğunluklu

kablolamayı WAGO Matrix Patchboard lar ile ve yüksek kullanmadan yaylı bağlantı ile yapınız.

32-, 48-, 62-, 80- kutuplu matrix patchboard lar, 19" rak versiyonu ile

- 19" rak montaj için dar gövdeler
- Matrix patchboard lar Ex i uygulamaları için
- Her bir sinyal/potansiyel için entegre test soketi
- Ortak potansiyelli matrix patchboard lar
- Bağımsız grup etiketlemeleri ile matrix patchboard lar
- Fabrikada hazır etiketlenmiş matrix patchboard lar
- Kolay grup etiketleme

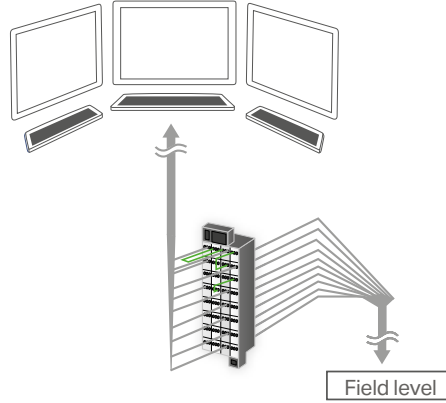

Avantajlar:

- Kabin boyutlarını küçülebilirsiniz
- Tornavida ile yüksüksüz basit montaj - özel alet gerekmez
- Yüksek yoğunluklu bağlantı
- Maximum esneklik ve bakımsız bağlantılar
- Her bir bağlantı noktasında numaralandırma
- Maximum ölçüm güvenliği
- Ex i uygulamaları için onaylı
- Tak çıkar modüller ile bağlantılarınızı yenilerken zamandan tasarruf sağlarsınız



Tak çıkar Arabirim Kartlar, 289 Serisi

- Tak çıkar arabirimler ile kolay kablolama
- Ana kablo ağının daha hızlı montajını sağlar
- 19" rak montaj içindir

MATRIX PATCHBOARDS (726 serisi) ve MARSHALING KLEMENSLERİ (727 serisi)

32 kutuplu



Yön 1: 3x 0.08 - 1.5 mm²
Yön 2: 3x 0.08 - 1.5 mm²

Yön 1: 3x 0.08 - 1.5 mm²
Yön 2: 2x 0.08 - 2.5 mm²

48 kutuplu

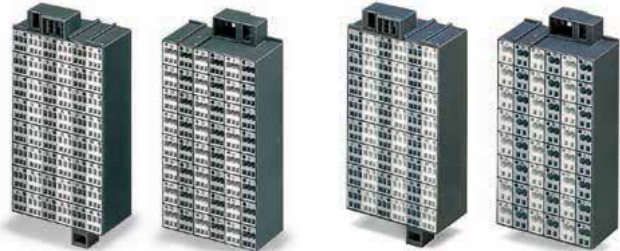

Yön 1: 3x 0.08 - 1.5 mm²
Yön 2: 3x 0.08 - 1.5 mm²

Yön 1: 3x 0.08 - 1.5 mm²
Yön 2: 2x 0.08 - 2.5 mm²

80 kutuplu

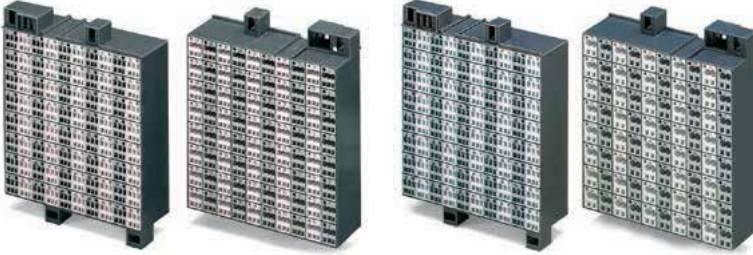

Yön 1: 3x 0.08 - 1.5 mm²
Yön 2: 3x 0.08 - 1.5 mm²

Yön 1: 3x 0.08 - 1.5 mm²
Yön 2: 2x 0.08 - 2.5 mm²

32 kutuplu



Yön 1: 2x 0.08 - 1.5 mm²
Yön 2: 2x 0.08 - 1.5 mm²

Yön 1: 3x 0.08 - 1.5 mm²
Yön 2: 2x 0.08 - 2.5 mm²

24 lü Ortak Potansiyel

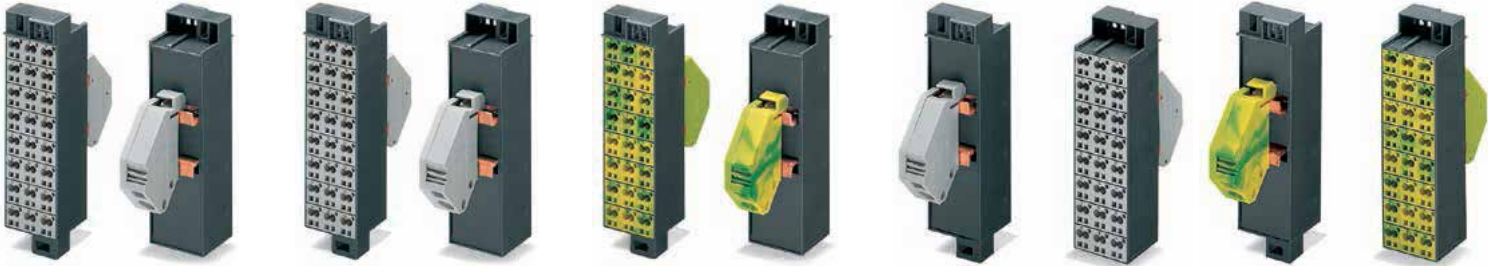

Yön 1: 24x2x 0.08 - 2.5 mm²
Yön 2: 1x yada 2x 0.2 - 16 mm²

Yön 1: 24x2x 0.08 - 2.5 mm²
Yön 2: 1x yada 2x 0.2 - 16 mm²

Yön 1: 24x2x 0.08 - 2.5 mm²
Yön 2: 1x yada 2x 0.2 - 16 mm²

Yön 1: 1x yada 2x 0.2 - 16 mm²
Yön 2: 24x2x 0.08 - 2.5 mm²

Yön 1: 1x yada 2x 0.2 - 16 mm²
Yön 2: 24x2x 0.08 - 2.5 mm²



8 katlı Klemens, 12 ayrı versiyonu vardır



4 katlı Klemens, 4 ayrı versiyonu vardır



4 katlı Klemens, 4 ayrı versiyonu vardır



4 katlı Klemens, 4 ayrı versiyonu vardır

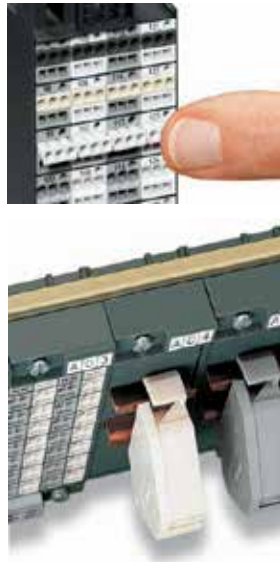
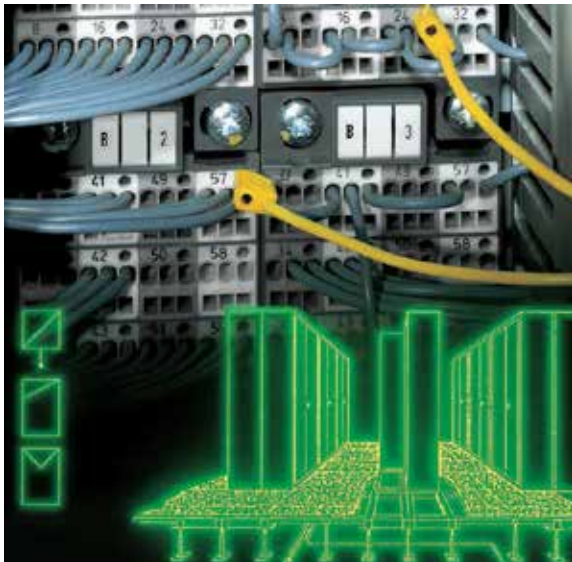

MATRIX PATCH BOARD ve KLEMENSLER İLE İLGİLİ
DETAYLI BİLGİYE WEB SAYFAMIZDAN YADA SATIŞ
TEMSİLCİLERİMİZ ÜZERİNDEN ULAŞABİLİRSİNİZ

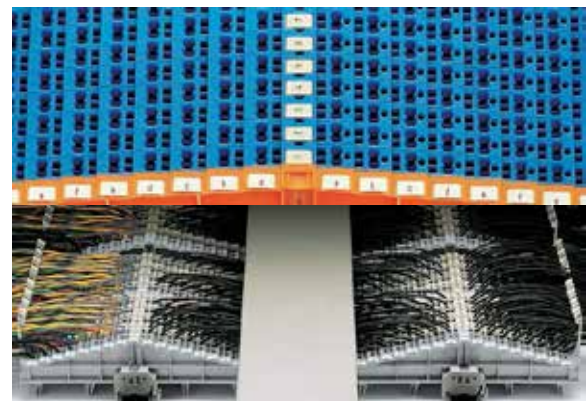

ETİKETLEME SİSTEMLERİ

WAGO Etiket Şeridi

En hızlı ve en verimli etiketleme sistemini deneyin

- **smart**PRINTER ve WAGO şerit etiketleme ile !

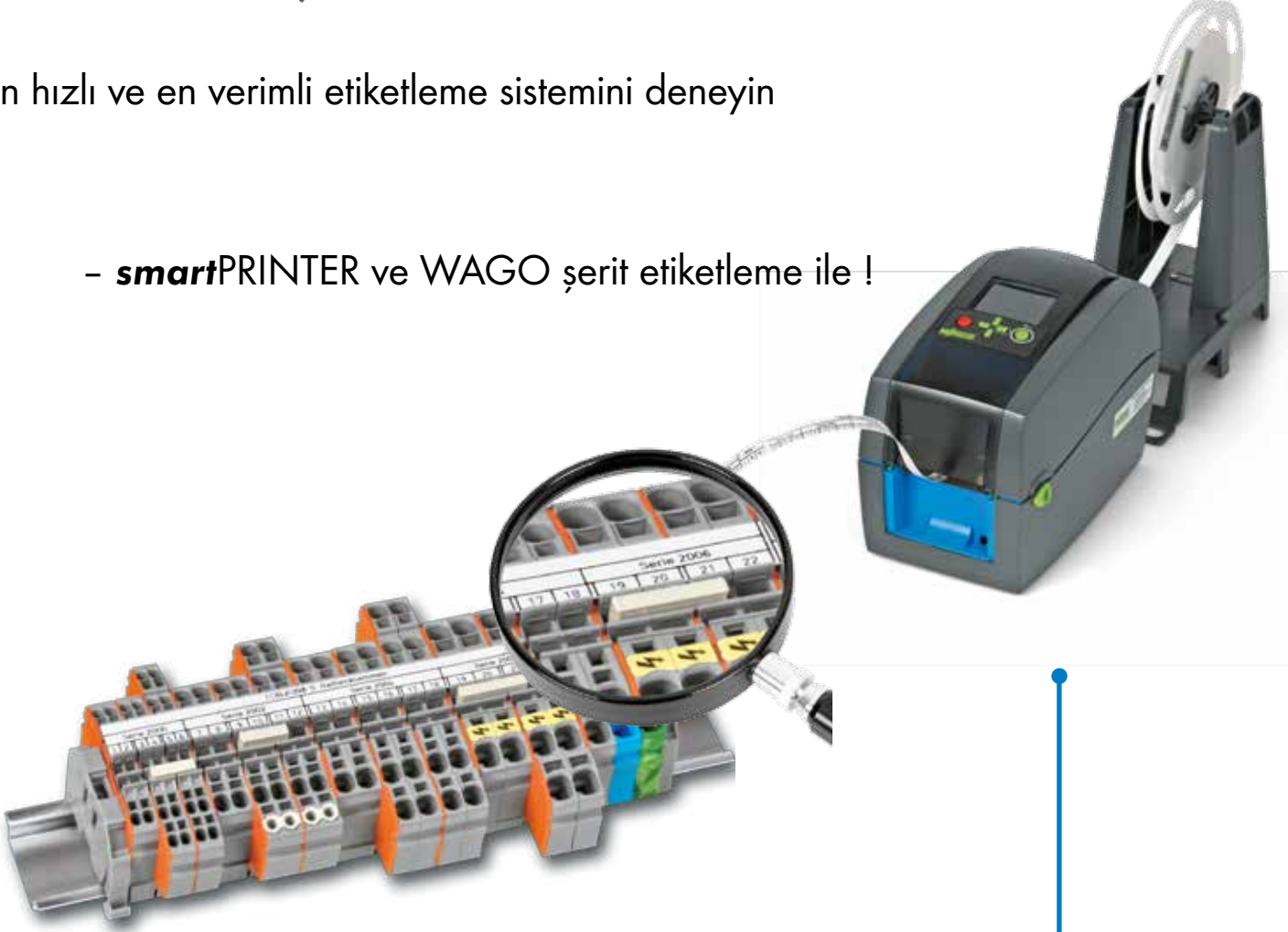

Hızlı klemens etiketleme: Etiket şeridi

- TOPJOB® S serisi tüm klemensler için uygun
- Farklı kesitteki tüm klemenslerde dahi aynı hızda
- Çok sıralı yazım imkanı sayesinde grup etiketi ihtiyacı ortadan kalkar

Kolay, Hızlı, Esnek Basım: **smart**PRINTER

Her türlü etiketleme malzemesine basın
(klemens etiketi, tip etiketleri, cihaz etiketleri
ve kablo etiketleri)

Tek ribon ile tüm etiketlere basım

Çizilmeye ve silinmeye dayanıklı

Network üzerinden kullanılabilir

USB ve ETHERNET arabirimi

Daha detaylı bilgi, aksesuarlar ve etiketler için:
www.wago.com/printer

SEÇİM MATRİKSİ

Etiketleme Aksesuarları ve Uygun Ürünler

		Şerit Etiketler	WMB Inline Etiketler, Ruloda	WMB Etiketleme Kartta	Mini WSB Etiketler Rulo ve Kartta	Yapışkanlı Etiketler	Doğrudan Ürün Üzerine Markalama
	Genişlik mm	7.5 11	3.5 4 ... 4,2 5 ... 5,2	3.5 4 ... 4,2 5 ... 5,2	5 (Rulo) 5 (Kart)	9	
TOPJOB® S Ray Klemens Ailesi							
Seri 2000	3.5						
Seri 2001	4.2						
Seri 2002	5.2						
Seri 2003	5.2						
Seri 2004	6.2						
Seri 2005	6.2						
Seri 2006	7.5						
Seri 2007	8						
Seri 2010	10						
Seri 2016	12						
280 Serisi Ray Klemensler							
Seri 270	5						
Seri 279	4						
Seri 280	5						
Seri 281	6						
Seri 282	8						
Seri 283	12						
Seri 284	10						
Seri 285	16						
Seri 880	5						
TOPJOB®							
Seri 780	5						
Seri 781	6						
Seri 782	8						
Seri 783	12						
Seri 784	10						
Seri 785	16						
X-COM® SİSTEM / X-COM® SİSTEM							
X-COM® Seri 769	5						
X-COM® Seri 870	5						
X-COM® MINI Seri 2020	3.5						
X-COM® Seri 2022	5.2						
Mini Klemensler							
Seri 260	5 / 8						
Seri 261	6 / 0						
Seri 262	7 / 12						
Seri 264	6 / 10						
Seri 862	12						
Seri 869	5						
Yazıcı							
smartPRINTER							
SmartDesigner Detay www.wago.com							
por smartDESIGNER							

■ Tam uyum

□ Kullanılabilir

● Aynı kullanılmalı

		Şerit Etiketler	WMB Inline Etiketler, Ruloda	WMB Etiketleme Kartta	Mini WSB Etiketler Rulo ve Kartta	Yapışkanlı Etiketler	Doğrudan Ürün Üzerine Markalama						
	Genişlik mm	7,5	11	3,5	4 ... 4,2	5 ... 5,2	3,5	4 ... 4,2	5 ... 5,2	5 (Rulo)	5 (Kart)	9	
PATCHBoard Sistemi													
Seri 727	7.62												
Yüksek Akım Klemensleri													
POWER CAGE CLAMP													
Seri 285	16 / 20 / 25												
Seri 834	17.5												
PCB Klemensler													
Seri 745	5 / 7,5 / 10												
Seri 746	7.5												
Seri 831	7.62												
Seri													
218, 233, 234, 235,													
236, 243, 250, 252, 253,													
254, 255, 256, 257, 735,													
736, 737, 738, 739, 740,													
741, 742, 745, 746, 804,													
805, 806, 816													
WAGO-I/O-SİSTEM													
Seri 750	12 / 24 / 48												
Seri 753	12 / 24 / 48												
INTERFACE Modülleri													
Seri 788	15												
Seri 857	6												
Seri 858	31												
Seri 859	6												
WINSTA®													
Seri 770/771	10												
Seris 890/891	5												
Soketli PCB Klemensler													
Seri													
231, 232, 713, 714,													
721, 722, 733, 734, 831,													
834, 2231, 2721	10												
picoMAX®													
Seri 2091, 2092													
Yazıcı													
smartPRINTER													
SmartDesigner Detay www.wago.com													

KLEMENS ETİKETLEMESİ

ŞERİT ETİKET









WMB Inline ETİKET, RULO



Ürün N°	Uzunluk/Renk	Paket Adedi
2009-110	11 mm, beyaz	1 rulo (50 m)
709-177	7,5 mm, şeffaf	1 rulo (50 m)
709-178	7,5 mm beyaz	1 rulo (50 m)
757-901/ 000-050	10 mm beyaz	1 rulo (50 m)

Ürün N°	Tanım	Paket Adedi
2009-113	WBM Inline, beyaz 3,5 mm streç	1 rulo (2.300 adet)
2009-114	WMB Inline beyaz 4 mm 4 ... 4,2 mm streç	1 rulo (2.000 adet)
2009-115	WMB Inline beyaz 5mm 5 ... 5,2 mm streç	1 rulo (1.500 adet)
2009-145	Mini-WSB Inline, beyaz, sade 5 ... 5,2 mm streç	1 rulo (1.7000 adet)
2009-515	WMB Inline Phoenix Contact için, beyaz 5 ... 5,2 mm streç	1 rulo (900 adet) UC-TM5 E ZB5 yerine kullanılır
2009-615	WMB Inline Weidmüller için beyaz 5 ... 5.2 mm streç	1 rulo (1.200 adet) WS 10/5 yerine kullanılır

WMB Inline Etiketler ve Merdane

	Tanım	Uyumlu Seri	Renk (Etiket)	Ürün No (Etiket)	Renk (Roller)	Ürün No (Roller)
	WMB Inline 3,5 mm streç	2000, 2020	<ul style="list-style-type: none"> <input type="radio"/> beyaz <input type="radio"/> sarı <input type="radio"/> kırmızı <input type="radio"/> mavi <input type="radio"/> gri <input type="radio"/> turuncu <input type="radio"/> açık yeşil <input checked="" type="radio"/> yeşil <input type="radio"/> mor 	2009-113 2009-113/000-002 2009-113/000-005 2009-113/000-006 2009-113/000-007 2009-113/000-012 2009-113/000-017 2009-113/000-023 2009-113/000-024	<input checked="" type="radio"/> yeşil	258-5007
	WMB Inline 4 ... 4.2 mm streç	2001	<ul style="list-style-type: none"> <input type="radio"/> beyaz <input type="radio"/> sarı <input type="radio"/> kırmızı <input type="radio"/> mavi <input type="radio"/> gri <input type="radio"/> turuncu <input type="radio"/> açık yeşil <input checked="" type="radio"/> yeşil <input type="radio"/> mor 	2009-114 2009-114/000-002 2009-114/000-005 2009-114/000-006 2009-114/000-007 2009-114/000-012 2009-114/000-017 2009-114/000-023 2009-114/000-024	<input checked="" type="radio"/> yeşil	258-5007
	WMB Inline 5 ... 5.2 mm streç	2002 ... 2016, 2022	<ul style="list-style-type: none"> <input type="radio"/> beyaz <input type="radio"/> sarı <input type="radio"/> kırmızı <input type="radio"/> mavi <input type="radio"/> gri <input type="radio"/> turuncu <input type="radio"/> açık yeşil <input checked="" type="radio"/> yeşil <input type="radio"/> mor 	2009-115 2009-115/000-002 2009-115/000-005 2009-115/000-006 2009-115/000-007 2009-115/000-012 2009-115/000-017 2009-115/000-023 2009-115/000-024	<input checked="" type="radio"/> yeşil	258-5007
	Mini-WSB Inline 5 ... 5.2 mm streç	769 , 750	<ul style="list-style-type: none"> <input type="radio"/> beyaz <input type="radio"/> sarı <input type="radio"/> kırmızı <input checked="" type="radio"/> mavi <input type="radio"/> gri <input type="radio"/> turuncu <input type="radio"/> açık yeşil <input type="radio"/> yeşil <input type="radio"/> mor 	2009-145 2009-145/000-002 2009-145/000-005 2009-145/000-006 2009-145/000-007 2009-145/000-012 2009-145/000-017 2009-145/000-023 2009-145/000-024	<input checked="" type="radio"/> mavi	258-5008
	WMB Inline Phoenix Contact klemens için 5.2 mm, streç UC-TM5 e ZB5 yerine		<input type="radio"/> beyaz	2009-515	<input type="radio"/> beyaz	258-5009
	WMB Inline Weidmüller klemens için 5,2 mm, streç WS 10/5 yerine		<input type="radio"/> beyaz	2009-615	<input checked="" type="radio"/> kırmızı	258-5010
	Şerit etiketler, kablo etiketleri ve cihaz etiketleri		-		<input checked="" type="radio"/> siyah	258-5006

KABLO ETİKETLEMESİ

Şeffaf Kılıf ve Etiketler



Uzunluk: 12 mm

Ürün N°	Tanım ve Renk	Paket Adedi
5119-9768	Şeffaf Kılıf 0,75 ... 2,5 mm iletken için	1 Paket (2000 adet)
5119-9770	Şeffaf Kılıf 2,5 ... 6 mm iletken için	1 Paket (1000 adet)
211-811	Kılıf içi etiket 12 x 4 mm, beyaz	1 rulo (2.500 etiket)

Uzunluk: 23 mm

Ürün N°	Tanım ve Renk	Paket Adedi
5119-9775	Şeffaf Kılıf 0,75 ... 2,5 mm iletken için	1 Paket (2000 adet)
5119-9777	Şeffaf Kılıf 2,5 ... 6 mm iletken için	1 Paket (1000 adet)
211-829	Şeffaf, kablo bağlı kılıf	1 Paket (200 adet)
211-821	Kılıf içi etiket 23 x 4 mm, beyaz	1 rulo (2.500 etiket)

Kablo Bağlı Etiketler



Ürün N°	Tanım ve Renk	Paket Adedi
211-835	Kablo bağlı kılıf 25 x 20 mm (yazma yüzeyi 25 x 10 mm) 1 sıra, beyaz	1 rulo (500 adet)
211-836	Kablo bağlı kılıf 25 x 20 mm (yazma yüzeyi 100 x 15 mm) 2 sıra, beyaz	1 rulo (800 adet)
211-836/ 000-002	Kablo bağlı kılıf 25 x 20 mm (yazma yüzeyi 100 x 15 mm) 2 sıra, sarı	1 rulo (800 adet)

Kablo Etiketi İçten Geçmeli



Ürün N°	Tanım ve Renk	Paket Adedi
211-861	Kablo etiketi içten geçmeli 7 x 10,5 mm 3 sıra, 0,75 ... 1,5 mm ² , beyaz	1 rulo (1.000 etiket)
211-862	Kablo etiketi içten geçmeli 5 x 10,5 mm 3 sıra, 2,5 ... 6 mm ² , beyaz	1 rulo (1.000 etiket)
211-863	Kablo etiketi içten geçmeli 10 x 17 mm 3 sıra, 6 ... 16 mm ² , beyaz	1 rulo (1.000 etiket)

Yapışkanlı Lamine Kablo Etiketi



Ürün N°	Tanım ve Renk	Paket Adedi
211-855	Lamine kendinden yapışkanlı kablo etiketi 9 x 18 mm 2 sıra, beyaz	1 rulo (1.000 etiket)
211-856	Lamine kendinden yapışkanlı kablo etiketi 15 x 12 mm 2 sıra, beyaz	1 rulo (1.000 etiket)
211-857	Lamine kendinden yapışkanlı kablo etiketi 18 x 44 mm 1 sıra, beyaz	1 rulo (500 etiket)

Makaron Kablo Etiketlemesi 2:1



Ürün N°	Tanım ve Renk	Kablo Kesiti	Paket Adedi
51312734	3,5 mm, sarı	0,75 ... 1,50 mm ²	1 rulo (100 m)
5119-9910	4,8 mm, sarı	2,50 ... 6,00 mm ²	1 rulo (100 m)
5119-9912	6,4 mm, sarı	4,00 ... 10,00 mm ²	1 rulo (100 m)
5120-0444	9,5 mm, sarı	10,00 ... 16,00 mm ²	1 rulo (100 m)
5119-9914	16 mm, sarı	25,00 ... 50,00 mm ²	1 rulo (100 m)

CIHAZ ETİKETLEMESİ

Yapışkanlı Şerit Etiketler



Ürün N°	Tanım ve Renk	Paket Adedi
210-831	9 sıra, genişlik: 2,3 mm, beyaz	1 rulo (25 m)
210-832	9 sıra, genişlik: 3 mm, beyaz	1 rulo (25 m)
210-834	5 sıra, genişlik: 5 mm, beyaz	1 rulo (25 m)
210-833	5 sıra, genişlik: 6 mm, beyaz	1 rulo (25 m)

Yapışkanlı Şerit Etiketler



Ürün N°	Tanım ve Renk	Paket Adedi
210-702	Uzunluk: 15 mm, beyaz	1 rulo (50 m)
210-870	Uzunluk: 10 mm, beyaz	1 rulo (20 m)
210-871	Uzunluk: 10 mm, gümüş	1 rulo (20 m)
210-872	Uzunluk: 20 mm, beyaz	1 rulo (20 m)
210-873	Uzunluk: 20 mm, gümüş	1 rulo (20 m)
210-874	Uzunluk: 30 mm, beyaz	1 rulo (20 m)
210-875	Uzunluk: 30 mm, gümüş	1 rulo (20 m)
210-876	Uzunluk: 46 mm, beyaz	1 rulo (20 m)
210-876/000-002	Uzunluk: 46 mm, sarı	1 rulo (20 m)
210-877	Uzunluk: 46 mm, gümüş	1 rulo (20 m)

Yapışkanlı Polyester Etiketler



Ürün N°	Tanım ve Renk	Paket Adedi
210-805	6 x 15 mm, beyaz	1 rulo (3.000 etiket)
210-805/000-002	6 x 15 mm, sarı	1 rulo (3.000 etiket)
210-806	9 x 15 mm, beyaz	1 rulo (3.000 etiket)
210-806/000-002	9 x 15 mm, sarı	1 rulo (3.000 etiket)
210-807	8 x 20 mm, beyaz	1 rulo (3.000 etiket)
210-807/000-002	8 x 20 mm, sarı	1 rulo (3.000 etiket)
210-808	9,5 x 25 mm, beyaz	1 rulo (1.500 etiket)
210-810	5 x 35 mm, beyaz	1 rulo (1.500 etiket)

Kendinden Yapışkanlı Etiket



Ürün N°	Tanım ve Renk	Paket Adedi
210-811	7 x 20 mm, 1 sıra, beyaz	1 rulo (3.000 etiket)
210-811/000-002	7 x 20 mm, 1 sıra, sarı	1 rulo (3.000 etiket)

BUTON ETİKETLERİ



Ürün N° (Buton Etiketi)	Boyut	Paket Adedi	Renk / Diğer	Etiket için Gerekli Aksesuar	Paket Adedi
210-850	26,5 x 18,0 mm	1 rulo (1.000 etiket)	gümüş, yapışkanlı	210-851 kapak	100 adet
210-856	27,5 x 17,5 mm	1 rulo (1.000 etiket)	gümüş, yapışkanlı	210-857 kapak	100 adet
210-858	22,0 x 22,0 mm	1 rulo (1.000 etiket)	gümüş, yapışkanlı	210-859 kapak	100 adet
210-860	27,0 x 27,0 mm	1 rulo (1.000 etiket)	gümüş, yapışkanlı	210-861 kapak	100 adet
210-862	27,0 x 12,5 mm	1 rulo (1.000 etiket)	gümüş, yapışkanlı	210-863 kapak	100 adet
210-852	27,0 x 19,0 mm	1 rulo (350 etiket)	gümüş, yapışkanlı	210-853 etiket taşıyıcı	100 adet
210-855	27,0 x 18,0 mm	1 rulo (350 etiket)	gümüş, yapışkanlı	-	-
210-854	28,0 x 28,0 mm	1 rulo (500 etiket)	gümüş, yapışkanlı	-	-
210-847	22,0 x 22,0 mm	1 rulo (300 etiket)	gümüş, yapışkanlı	-	-
210-848	27,0 x 27,0 mm	1 rulo (250 etiket)	gümüş, yapışkanlı	-	-

Cihaz/ Panel Etiketi



Ürün N°	Tanım ve Renk	Paket Adedi
210-801	33 x 70 mm, beyaz	1 rulo (500 etiket)
210-802	33 x 70 mm, gümüş	1 rulo (500 etiket)
210-803	44 x 99 mm, beyaz	1 rulo (500 etiket)
210-804	44 x 99 mm, gümüş	1 rulo (500 etiket)
210-812	25 x 50 mm, gümüş	1 rulo (500 etiket)

YENİ ETİKETLER



Ürün N° (Buton Etiketi)	Boyut	Paket Adedi	Renk / Diğer
210-813	-	1 rulo (750 etiket)	beyaz, yapışkanlı
210-814	-	1 rulo (750 etiket)	beyaz, yapışkanlı
210-874/000-002	20,0 x 30,0 mm	1 rulo	sarı, yapışkanlı
210-880 (Siemens ET200)	20,0 x 12,7 mm	1 rulo	beyaz, yapışkanlı
210-880/000-002 (Siemens ET200)	20,0 x 12,7 mm	1 rulo	sarı, yapışkanlı
210-882 (Siemens S7)	20,0 x 22,6 mm	1 rulo	beyaz, yapışkanlı
210-882/000-002 (Siemens S7)	20,0 x 22,6 mm	1 rulo	sarı, yapışkanlı

Cihaz/ Panel Etiketi



Ürün N°	Tanım ve Renk	Paket Adedi
210-801	33 x 70 mm, beyaz	1 rulo (500 etiket)
210-802	33 x 70 mm, gümüş	1 rulo (500 etiket)
210-803	44 x 99 mm, beyaz	1 rulo (500 etiket)
210-804	44 x 99 mm, gümüş	1 rulo (500 etiket)
210-812	25 x 50 mm, gümüş	1 rulo (500 etiket)

WAGO **smart**DATA

Pano imalatından montaja kadar tüm iş akışınızda yanınızdayız

Elektrik Mühendisliği
CAE devre tasarımından smartDESIGNER
mühendislik yazılımına doğrudan veri
aktarımı



Teknik ve Ticari Ürün Bilgisi
ETIM ile sınıflandırılmış eCl@ss ve Advanced formatta



Mekanik Mühendisliği
CAD tüm standart formatlarda export
fonksiyonuna sahip çıktı size verir

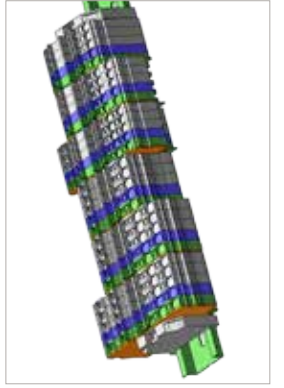

smartDESIGNER

- Ücretsiz online yazılım ile tüm ürünler elinizin altındadır.
- Ekstra bir yükleme ve daha sonrasında güncelleme gerekmez.
- Her yerde ve 24 saat kullanıma hazırdır.
- Otomatik kontrol seçeneği ile tasarımda yaptığınız hatayı size anında göstererek yanlış tasarım ve siparişin önüne geçer.
- 3D olarak tüm tasarımı önünüzdedir.

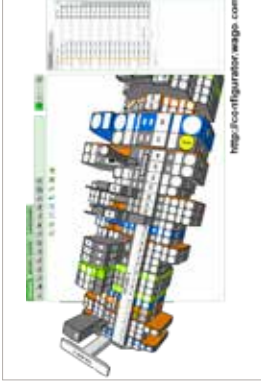

smartSCRIPT

- XML tabanlı yazılım ile tüm WAGO etiketleri basılabilir.
- CAE yazılımlarından import seçeneği mevcuttur.
- Font boyu kontrol vardır.
- Ürün seçim sihirbazı vardır.



Konfigürasyon şimdi çok kolay – <http://configurator.wago.com>

ETİKETLEME SİSTEMLERİ ve AKSESUARLARI

Ürün Kodu	Açıklama	Kesit	Paket	Birim Fiyat
258-5000	smartPrinter, termal yazıcı	-	1	1.700,40 €
258-5005	Ribon, 74 metre	-	1	32,24 €
258-5005/000-005	Ribon, 74 metre	Kırmızı	1	31,20 €
258-5006	Şerit etiket için makara	-	1	49,92 €
258-5007	WMB inline etiket için makara	-	1	117,52 €
258-5020	Ribon için taşıyıcı	-	1	6,71 €
KLEMENS ETİKETLEMESİ				
709-178	862, 869, 870 ve 270 için 7,5 mm şerit etiket, 50m.	Beyaz	1	937,50 ₺
2009-104	4,5 mm şerit etiket, 50m.	Beyaz	1	998,75 ₺
2009-110	Topjob S serisi klemensler için 11 mm şerit etiket, 50m. (2002-1201 klemens için yaklaşık olarak 9.500 adet etiket yazılabilir)	Beyaz	1	1.735,00 ₺
2009-114	Topjob S ve 279 serisi için 4 mm klemens etiketi, 2000 adet/rufo	Beyaz	1	562,50 ₺
2009-115	Topjob S ve 280 serisi için 5 mm klemens etiketi, 1500 adet/rufo	Beyaz	1	467,50 ₺
5131-2807	Topjob S serisi klemensler için 11 mm eko şerit etiket, 25m.	Beyaz	1	285,00 ₺
GENEL AMAÇLI				
210-701	15 mm polyester şerit etiket, 50m.	Beyaz	1	420,00 ₺
210-702	15 mm polyester, kendinden yapışkanlı, şerit etiket, 50m.	Beyaz	1	610,00 ₺
210-803	44x99 mm etiket, 500 adet/rufo, pano etiketi	Beyaz	1	822,50 ₺
210-804	44x99 mm etiket, 500 adet/rufo, pano etiketi	Gümüş	1	822,50 ₺
210-813	Kendinden yapışkanlı, iki parçalı	Beyaz	1	2330,00 ₺
210-814	Kendinden yapışkanlı, üç parçalı	Beyaz	1	2378,00 ₺
210-873	20 mm şerit etiket, 20m.	Gümüş	1	598,00 ₺
210-874/000-002	Kendinden yapışkanlı, şerit	Sarı	1	1018,00 ₺
210-880	Kendinden yapışkanlı, şerit	Beyaz	1	620,00 ₺
210-880/000-002	Kendinden yapışkanlı, şerit	Sarı	1	826,00 ₺
210-882	Kendinden yapışkanlı, şerit, Siemens ET200 için	Beyaz	1	707,00 ₺
210-882/000-002	Kendinden yapışkanlı, şerit, Siemens ET200 için	Sarı	1	912,00 ₺
CIHAZ ETİKETLERİ				
210-805	15x6 mm polyester etiket, kendinden yapışkanlı, 3000 adet/rufo	Beyaz	1	377,50 ₺
210-805/000-002	15x6 mm polyester etiket, kendinden yapışkanlı, 3000 adet/rufo	Sarı	1	462,50 ₺
210-806	15x9 mm polyester etiket, kendinden yapışkanlı, 3000 adet/rufo	Beyaz	1	418,75 ₺
210-806/000-002	15x9 mm polyester etiket, kendinden yapışkanlı, 3000 adet/rufo	Sarı	1	476,25 ₺
210-807	20x8 mm polyester etiket, kendinden yapışkanlı, 3000 adet/rufo	Beyaz	1	418,75 ₺
210-807/000-002	20x8 mm polyester etiket, kendinden yapışkanlı, 3000 adet/rufo	Sarı	1	476,25 ₺
210-808	9,5x25 mm polyester etiket, kendinden yapışkanlı, 1500 adet/rufo	Beyaz	1	281,25 ₺
210-810	5x35 mm polyester etiket, 1500 adet/rufo	Beyaz	1	305,00 ₺
210-811	20x7 mm tekstil etiket, kendinden yapışkanlı, 3000 adet/rufo	Beyaz	1	2.227,50 ₺
210-811/000-002	20x7 mm tekstil etiket, kendinden yapışkanlı, 3000 adet/rufo	Sarı	1	2.227,50 ₺
210-831	2,3 mm, 9 sıra polyester, MCS ve PCB klemensler için yapışkanlı, 25m.	Beyaz	1	1.476,25 ₺
210-832	3 mm ve 9 sıra polyester, MCS ve PCB klemensler için yapışkanlı, 25m.	Beyaz	1	1.476,25 ₺
210-833	6 mm ve 5 sıra polyester, yapışkanlı, şerit etiket, 25m.	Beyaz	1	1.476,25 ₺
210-834	5 mm ve 5 sıra polyester, yapışkanlı, şerit etiket, 25m.	Beyaz	1	1.476,25 ₺
BUTON ETİKETLERİ				
210-850	26,5x18 mm etiket, yarı şeffaf yapışkanlı, 1.000 adet/rufo,	Gümüş	1	1.848,75 ₺
210-851	26,5x18 mm şeffaf kapak, 100 adet,	Şeffaf	1	536,25 ₺
210-852	27x19 mm kalıcı yapışkanlı etiket, 350 adet/rufo,	Gümüş	1	2.400,00 ₺
210-853	27x19 mm etiket taşıyıcı, 100 adet,	Siyah	1	377,50 ₺
210-854	28x28 mm polyester, kalıcı yapışkanlı, 500 adet/rufo,	Gümüş	1	1.402,50 ₺
210-855	27x18 mm kalıcı yapışkanlı etiket, 350 adet/rufo,	Gümüş	1	2.300,00 ₺
210-856	27,5x17,5 mm, yarı şeffaf yapışkanlı, 1.000 adet/rufo,	Gümüş	1	1.833,75 ₺
210-857	27,5x17,5 mm şeffaf kapak, 100 adet,	Şeffaf	1	527,50 ₺
210-858	22x22 mm, yarı şeffaf yapışkanlı, her ruloda 1.000 adet etiket	Gümüş	1	1.078,75 ₺
210-859	22x22 mm, yarı şeffaf yapışkanlı, 100 kapak	Şeffaf	1	528,75 ₺
210-860	27x27 mm, yarı şeffaf yapışkanlı, her ruloda 1.000 adet etiket	Gümüş	1	1.275,00 ₺
210-861	27x27 mm, 100 kapak	Şeffaf	1	528,75 ₺
210-862	27x12,5 mm, yarı şeffaf yapışkanlı, her ruloda 1.000 adet etiket	Gümüş	1	1.026,25 ₺
210-863	27x12,5 mm, 100 kapak	Şeffaf	1	528,75 ₺
KABLO ETİKETLEMESİ				
211-811	12x4 mm, her ruloda 2.500 adet etiket	Beyaz	1	3.090,00 ₺
211-812	12 mm uzunluk, kablo çapı 1.4-5 mm	Şeffaf	1	708,75 ₺
211-813	12 mm uzunluk, kablo çapı 5-11 mm	Şeffaf	1	580,00 ₺
211-821	23x4 mm, her ruloda 2.500 adet etiket	Beyaz	1	3.040,00 ₺
211-823	23 mm uzunluk, kablo çapı 1.4-5 mm	Şeffaf	1	681,25 ₺
211-824	23 mm uzunluk, kablo çapı 5-11 mm	Şeffaf	1	366,25 ₺
211-835	25x20 mm kablo bağı ile kullanılan 500 adet/rufo	Beyaz	1	383,75 ₺
211-855	18x9 mm lamine 1000 adet/rufo	Beyaz	1	216,25 ₺
211-856	23x12 mm lamine 1000 adet/rufo	Beyaz	1	240,00 ₺



2009-110



210-702



210-805/000-002



211-855



2009-821 ve 211-812



211-835



210-807/000-002



210-803



5119-991x

ETİKETLEME SİSTEMLERİ ve AKSESUARLARI

Ürün Kodu	Açıklama	Kesit	Paket	Birim Fiyat
KLEMENS ETİKETLERİ ve AKSESUARLARI				
WMB ETİKETLEME SİSTEMİ - YATAY ETİKETLEME				
793-4501	4-4.2mm, etiket sayfası, baskısız, beyaz	-	5 kart	158,75 ₺
793-4502	4-4.2mm 1... 10 (10x)	-	5 kart	180,00 ₺
793-4503	4-4.2mm 11...20 (10x)	-	5 kart	180,00 ₺
793-4504	4-4.2mm 21...30 (10x)	-	5 kart	180,00 ₺
793-4505	4-4.2mm 31...40 (10x)	-	5 kart	180,00 ₺
793-4506	4-4.2mm 41...50 (10x)	-	5 kart	180,00 ₺
793-4507	4-4.2mm 51...100 (2x)	-	5 kart	180,00 ₺
793-4566	4-4.2mm 1...50 (2x)	-	5 kart	180,00 ₺
793-4569	4-4.2mm 51...60 (10x)	-	5 kart	180,00 ₺
793-4570	4-4.2mm 61...70 (10x)	-	5 kart	180,00 ₺
793-4571	4-4.2mm 71...80 (10x)	-	5 kart	180,00 ₺
793-4572	4-4.2mm 81...90 (10x)	-	5 kart	180,00 ₺
793-4573	4-4.2mm 91...100 (10x)	-	5 kart	180,00 ₺
ÖZEL YAZIM ETİKET (793-4501 yada 793-5501 ile)				
793-5472	5-5.2mm L1,L2,L3,N,PE,L1,L2,L3,N,PE (10x)	-	5 kart	180,00 ₺
793-5501	5-5.2mm, etiket sayfası, baskısız, beyaz	-	5 kart	158,75 ₺
793-5502	5-5.2mm 1...10 (10x)	-	5 kart	180,00 ₺
793-5503	5-5.2mm 11...20 (10x)	-	5 kart	180,00 ₺
793-5504	5-5.2mm 21...30 (10x)	-	5 kart	180,00 ₺
793-5505	5-5.2mm 31...40 (10x)	-	5 kart	180,00 ₺
793-5506	5-5.2mm 41...50 (10x)	-	5 kart	180,00 ₺
793-5507	5-5.2mm 51...100 (2x)	-	5 kart	180,00 ₺
793-5544	5-5.2mm R,S,T,U,V,W,X,Y,Z,Mp (10x)	-	5 kart	180,00 ₺
793-5545	5-5.2mm A,B,P,N,PE,PEN,L1,L1,L3 (10x)	-	5 kart	180,00 ₺
793-5566	5-5.2mm 1...50 (2x)	-	5 kart	180,00 ₺
793-5569	5-5.2mm 51...60 (10x)	-	5 kart	180,00 ₺
793-5570	5-5.2mm 61...70 (10x)	-	5 kart	180,00 ₺
793-5571	5-5.2mm 71...80 (10x)	-	5 kart	180,00 ₺
793-5572	5-5.2mm 81...90 (10x)	-	5 kart	180,00 ₺
793-5573	5-5.2mm 91...100 (10x)	-	5 kart	180,00 ₺
WMB ETİKETLEME SİSTEMİ - DİKEY ETİKETLEME				
793-4501	4-4.2mm, etiket sayfası, baskısız, beyaz	-	5 kart	158,75 ₺
793-4602	4-4.2mm 1... 10 (10x)	-	5 kart	180,00 ₺
793-4603	4-4.2mm 11...20 (10x)	-	5 kart	180,00 ₺
793-5501	5-5.2mm, etiket sayfası, baskısız, beyaz	-	5 kart	158,75 ₺
793-5602	5-5.2mm 1... 10 (10x)	-	5 kart	180,00 ₺
793-5603	5-5.2mm 11...20 (10x)	-	5 kart	180,00 ₺
793-5604	5-5.2mm 21...30 (10x)	-	5 kart	180,00 ₺
793-5605	5-5.2mm 31...40 (10x)	-	5 kart	180,00 ₺

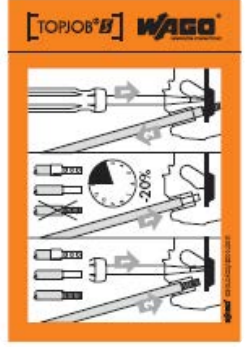

210-400/2000-0001



793-5502



793-5602



Renkli klemens etiketleri için satış temsilcilerinizden bilgi alabilirsiniz.



KLEMENS ETİKETLERİ ve AKSESUARLARI

Ürün Kodu	Açıklama	Kesit	Paket	Birim Fiyat
KLEMENS ETİKETLEMESİ İÇİN AKSESUARLAR				
209-112	Grup etiket taşıyıcı, 10 mm, durdurucuya takılır	-	50	2,0 ₺
209-114	209-113 için şeffaf kapak	-	1	1,05 ₺
209-145	10 mm grup etiket taşıyıcı, WMB yuvasına takılır	-	100	2,20 ₺
249-105	Grup etiket taşıyıcı, açılı, WMB yuvasına takılır	-	50	1,15 ₺
249-119	Grup etiket taşıyıcı, yüksekliği ayarlanabilir, durdurucuya takılır	-	25	2,85 ₺
249-120	Grup etiket taşıyıcı, yüksekliği ayarlanabilir, durdurucuya takılır	-	50	2,20 ₺
285-442	Power Clamp için etiketleme adaptörü (35/50/70/95mm ²)	-	25	1,75 ₺
2002-161	TopJob S için köprü yuvasına takılabilir şerit etiket adaptörü	-	100	1,45 ₺
2009-163	Grup etiket taşıyıcı, 12 mm, yüksekliği ayarlanabilir, durdurucuya takılır	-	50	6,50 ₺
2009-193	Grup etiket taşıyıcı, 15 mm, köprü yuvasına takılır	-	50	2,0 ₺
2009-198	TopJob S 2002-2XXX için yandan takmalı şerit etiket adaptörü	-	200	2,0 ₺
CİHAZ (KONTAKTÖR, OTOMAT, RÖLE) ETİKETLERİ				
210-704	Rulo etiket, kendinden yapışkanlı 70x100 mm, gümüş	-	500	1271 ₺
210-705	Rulo etiket, kendinden yapışkanlı 6x15 mm, beyaz	-	3.000	404 ₺
210-705/000-002	Rulo etiket, kendinden yapışkanlı 6x15 mm, sarı	-	3.000	422 ₺
210-706	Rulo etiket, kendinden yapışkanlı 9x15 mm, beyaz	-	3.000	415 ₺
210-706/000-002	Rulo etiket, kendinden yapışkanlı 9x15 mm, sarı	-	3.000	457 ₺
210-707	Rulo etiket, kendinden yapışkanlı 20x8 mm, beyaz	-	3.000	425 ₺
210-707/000-002	Rulo etiket, kendinden yapışkanlı 20x8 mm, sarı	-	3.000	457 ₺
210-708	Rulo etiket, kendinden yapışkanlı 9,5x25 mm, beyaz	-	3.000	591 ₺
210-732	Rulo etiket, yapışkanlı şerit, 3 mm, beyaz, konnektör ve PCB için	-	25 metre	561 ₺
ETİKETLEME SAYFALARI A4				
210-331	182 mm uzunluk, 2,3 mm yükseklik, 100 şerit/sayfa	-	1	110 ₺
210-332	182 mm uzunluk, 3 mm yükseklik, 80 şerit/sayfa	-	1	110 ₺
210-333	182 mm uzunluk, 5 mm yükseklik, 48 şerit/sayfa	-	1	110 ₺
210-334	182 mm uzunluk, 6 mm genişlik, 40 şerit/sayfa, 260-1-2 serisi için	-	1	110 ₺
210-335	182 mm uzunluk, 9 mm genişlik, 25 şerit/sayfa	-	1	110 ₺



209-145 10 mm Grup Etiket Taşıyıcı, WMB yuvasına takılır



2009-163 Grup Etiket Taşıyıcı, 12 mm, yüksekliği ayarlanabilir, durdurucuya takılır



249-105 Grup Etiket Taşıyıcı, Açılı, WMB yuvasına takılır



209-112 Grup Etiket Taşıyıcı, 10 mm, durdurucuya takılır
209-113 ve 209-114 ile

Şerit Etiketleme Kazandırır

- 1- Aynı sayıda klemens için yaklaşık 6 kat montaj zamanından
 - 2-Birim etiketleme maliyetinden
 - 3-Grup etiketine harcayacağınız paradan
 - 4-Silinme, düşüp kaybolma derdi olmadığından servisten
- KAZANDIRIR.**

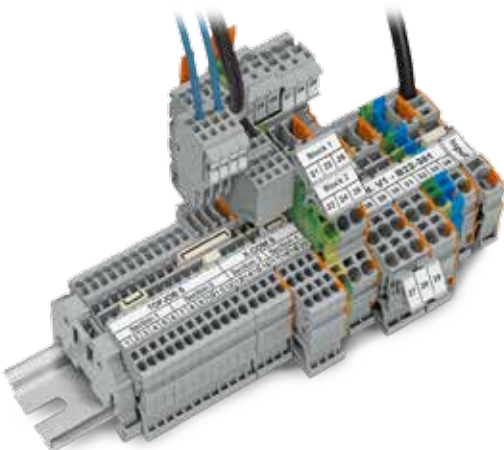

TopJob S
2002-2XXX için
yandan takmalı şerit
etiket adaptörü



KABLO ETİKETLERİ

Ürün Kodu	Açıklama	Kesit	Paket	Birim Fiyat
ŞEFFAF KABLO ETİKET KILIFI				
5119-9768	KT 2/12, 0,75 - 2,5 mm ² iletkenler için, 12 mm uzunluk, 2000 adet	-	1	630,00 ₺
5119-9770	KT 3/12, 2,5 - 6 mm ² iletkenler için, 12 mm uzunluk, 1000 adet	-	1	373,75 ₺
5119-9775	KT 2/23, 0,75 - 2,5 mm ² iletkenler için, 23 mm uzunluk, 1000 adet	-	1	378,75 ₺
5119-9777	KT 3/23, 2,5 - 6 mm ² iletkenler için, 23 mm uzunluk, 1000 adet	-	1	503,75 ₺
KABLO ETİKETLERİ				
211-121	23 mm uzunluk, beyaz, termal için, 3000 adetlik rulo	-	1	3.045,00 ₺
211-161	0,75-1,5mm ² kablo için içten geçmeli 2000 adetlik rulo	-	1	2.142,50 ₺
211-162	2,5-6mm ² kablo için içten geçmeli 2000 adetlik rulo	-	1	2.142,50 ₺
211-811	12 mm uzunluk, beyaz, termal için, 3000 adetlik rulo (211-111 yerine)	-	1	3.090,00 ₺
5119-9785	KS 4/12, 12 mm, beyaz / sarı, plotter için 57 etiket içeren 1 plaka	-	18 adet	48,69 ₺
5119-9788	KS 4/23, 23 mm, beyaz / sarı, plotter için 34 etiket içeren plaka	-	30	43,31 ₺
MAKARON KABLO ETİKETİ - TERMAL YAZICI İÇİN				
5131-2734	3,5 mm iç çap, 0,75 - 1,5mm ² kablo için kullanılabilir, 100 metre rulo	Sarı	1 paket	493,75 ₺
5119-9910	4,8 mm iç çap, 2,5 - 6mm ² kablo için kullanılabilir, 100 metre rulo	Sarı	1 paket	663,75 ₺
5119-9912	6,4 mm iç çap, 4 - 10mm ² kablo için kullanılabilir, 100 metre rulo	Sarı	1 paket	712,50 ₺
5120-0444	9,5 mm iç çap, 10 - 16mm ² kablo için kullanılabilir, 100 metre rulo	Sarı	1 paket	937,50 ₺
5119-9914	16 mm iç çap, 25 - 50mm ² kablo için kullanılabilir, 100 metre rulo	Sarı	1 paket	1.222,50 ₺
KABLO ETİKETLERİ SARMAL TİP - TERMAL ve LAZER YAZICI				
211-150	8mm kablo çapı max., A4 sayfa, lazer yazıcı için 70 sayfa/adet	-	20 sayfa	57,95 ₺
211-151	14mm kablo çapı max., A4 sayfa, lazer yazıcı için 32 sayfa/adet	-	25 sayfa	52,26 ₺
BUTON, LAMBA ve PANO ETİKETLERİ				
5119-9790	KS 15/27, 15x27mm beyaz etiket	-	480	2,76 ₺
5119-9800	BTK 22,5, 22,5mm buton için 15x27mm etiket alanlı yapışkan taşıyıcı	-	500	11,56 ₺
5119-9802	TA 15/27, 15x27mm şeffaf kapak	-	480	3,35 ₺
5119-9818	11x27 mm etiketler için şeffaf kapaklı, yapışkanlı taşıyıcı	-	100	2,18 ₺
5119-9820	18x32 mm etiketler için şeffaf kapaklı, yapışkanlı taşıyıcı	-	100	3,64 ₺
5119-9823	15x49 mm etiketler için şeffaf kapaklı, yapışkanlı taşıyıcı	-	100	3,01 ₺
5119-9825	15x72 mm etiketler için şeffaf kapaklı, yapışkanlı taşıyıcı	-	100	3,01 ₺



211-111 ve 121 etiket kullanımı



Sarmal tip kablo etiketi 211-150 ve 151



211-161 ve 211-162 içten geçmeli kablo etiket uygulaması etiket



Kablo bağı ile kullanılan kablo etiketlemeleri



Sarmal tip kablo etiketi uygulaması 211-150 ve 151



211-111 ve 121 etiket

NİÇİN ŞERİT ETİKET !

- İki katlı şerit etiketleme ile grup etiketi kullanmadan ayrıntılı etiketleme yapılır.
- Grup etiketine harcanan zaman, ekstra maliyet ve yer ayırma zahmetinden ciddi tasarruf sağlandığı gibi ilgili grubu çok daha net olarak ayırt etmek mümkündür.
- Üstelik şerit etiketleme sıradan etiketlemeye göre de çok daha hesaplı ve güvenli kullanım sunar.
- Mürekkep gibi silinmez, zamanla uçmaz ve özel malzemeden üretildiğinden güneş ışınlarından etkilenmez.
- Plotter ve diğer yazıcılara göre çok daha hızlı yazmak mümkündür.

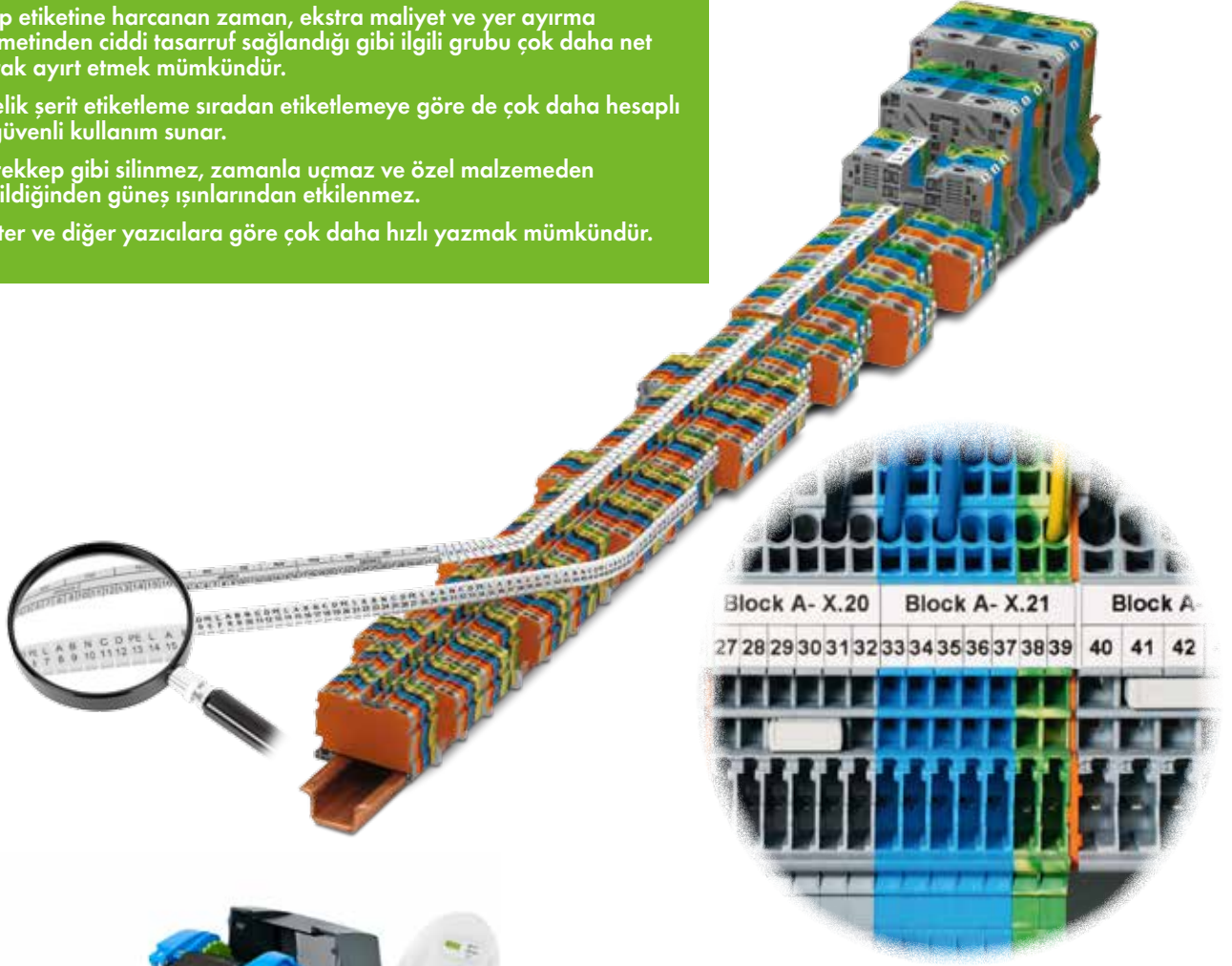

2009-110
2009-115
2009-114

258-5000 TERMAL YAZICI

- Her türlü etiketleme malzemesine basın (klemens etiketi, tip etiketleri, cihaz etiketleri ve kablo etiketleri)
- Çok sıralı basım imkanı ile daha net tanımlamalar panolarınız için daha çok bilgi sağlar
- Klemensler için en hızlı, hesaplı ve detaylı etiketleme
- USB ve ETHERNET arabirimi



EL ALETLERİ ve PANO MALZEMELERİ

EL ALETLERİ, TAŞIYICI RAY ve KABLO KANALLARI

Ürün Kodu	Açıklama	Kesit	Paket	Birim Fiyat
EL ALETLERİ				
206-503	Microstrip kablo soyucu için yedek bıçak	-	1	110,55 ₺
210-657	İzoleli tornavida, 3,5 x 0,5 mm, kısa saplı tip	-	1	66,33 ₺
210-658	İzoleli tornavida, 3,5 x 0,5 mm, kısa saplı ve açılı tip	-	1	84,25 ₺
210-719	İzoleli tornavida, 2,5 x 0,4 mm, tip 1, 2001 serisi klemens için	-	1	69,94 ₺
210-720	İzoleli tornavida, 3,5 x 0,5 mm, tip 2	-	1	80,90 ₺
210-721	İzoleli tornavida, 5,5 x 0,8 mm, tip 3	-	1	116,66 ₺
210-722	İzoleli tornavida seti, tip 1 - 3	-	1	207,50 ₺
2009-309	İzoleli çift taraflı tornavida, 3,5mm ve 2,5mm ağızlı	-	1	127,50 ₺
2009-310	İzoleli çift taraflı tornavida, 3,5mm ve 5,5mm ağızlı	-	1	127,50 ₺
TAŞIYICI RAY ve AKSESUARLARI				
Minimum satış birimi olan boy fiyatı				
209-109	35 mm ray başı koruma kapağı	-	50	5,78 ₺
210-111	Çelik taşıyıcı ray, 15x5,5 mm, 1 mm kalınlık, delikli, 2 m	-	2 metre	51,76 ₺
210-112	Çelik taşıyıcı ray, 35x7,5 mm, 1 mm, delikli, 100kA kapasiteli, 2 m	-	2 metre	47,58 ₺
210-113	Çelik taşıyıcı ray, 35x7,5 mm, 1 mm kalınlık, deliksiz, 2 m	-	2 metre	37,19 ₺
210-114	Çelik taşıyıcı ray, 35x15 mm, 1,5 mm kalınlık, deliksiz, 2 m	-	2 metre	83,75 ₺
210-118	Çelik taşıyıcı ray, 35x15 mm, 2,3 mm kalınlık, deliksiz, 2 m	-	2 metre	177,50 ₺
210-133	10x3 mm bakır bara, 1 m, IN 140 A	-	1 metre	107,95 ₺
210-148	35° açılı ray taşıyıcı destek, vidasız	-	10	21,78 ₺
210-149	M 5x8 vida	-	100	4,78 ₺
210-196	Alüminyum taşıyıcı ray, 35x7,5 mm, 1,5 mm kalınlık, deliksiz, 2 m	-	2 metre	150,00 ₺
210-197	Çelik taşıyıcı ray, 35x15 mm, 1,5 mm kalınlık, delikli, 2 m	-	2 metre	73,70 ₺
210-295	Çelik taşıyıcı ray, 15x5,5 mm, 1 mm kalınlık, deliksiz, 2 m	-	2 metre	45,39 ₺
210-296	Alüminyum taşıyıcı ray, 15x5,5 mm, 1 mm kalınlık, deliksiz, 2 m	-	2 metre	89,45 ₺
5119-9963	Klemens rayı, 35x7,5 mm, delikli, 1 m	-	1 metre	13,74 ₺
5119-9966	35° açılı ray taşıyıcı destek	-	20	3,69 ₺
PANO AKSESUARLARI				
709-591	Pano aksesuar kutusu, ray montaj	-	5	28,48 ₺



210-722



2009-310



2009-309



210-112



709-591

246 serisi uygulama örnekleri

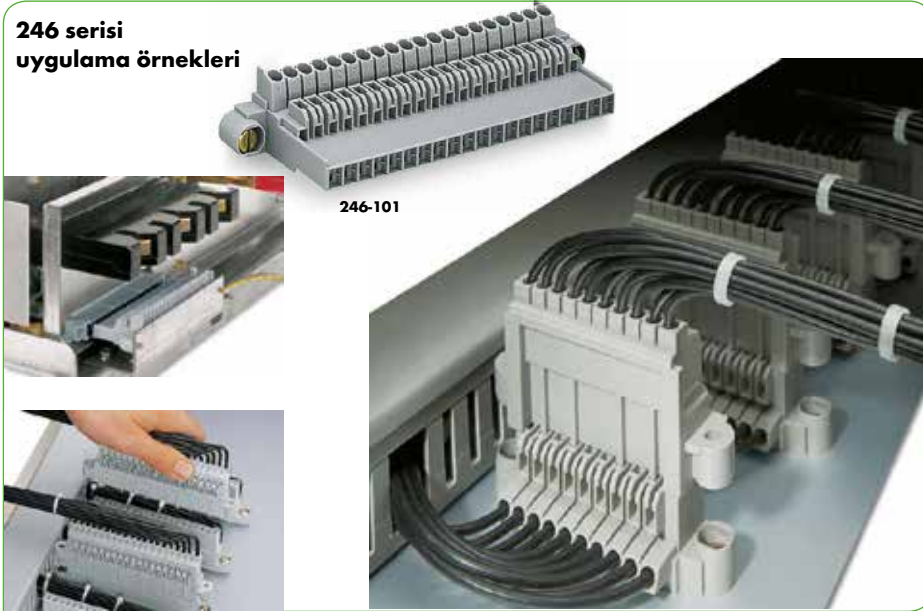

246-101

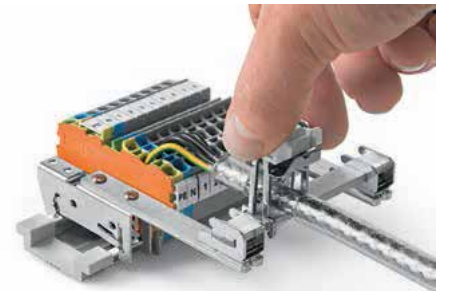

ÖZEL TİP KLEMENS ve KONNEKTÖRLER

Ürün Kodu	Açıklama	Kesit	Paket	Birim Fiyat
EKRANLAMA KLEMENSLERİ				
790-108	Ekranlama klemensi, 11 mm genişliğinde	8	50	32,66 ₺
790-110	Topraklama taşıyıcı, 10 mm x 3 mm kalay kaplı bakır 15 mm bara	-	25	41,46 ₺
790-112	Topraklama taşıyıcı, 10 mm x 3 mm kalay kaplı bakır 25 mm bara	-	25	42,80 ₺
790-114	Topraklama taşıyıcı, 10 mm x 3 mm kalay kaplı bakır 45 mm bara	-	25	43,98 ₺
790-116	Ekranlama klemensi, 19 mm genişliğinde	7-16	50	37,35 ₺
790-124	Ekranlama klemensi, 27 mm genişliğinde	6-24	50	38,36 ₺
790-140	Ekranlama klemensi, 43 mm genişliğinde	40	50	44,39 ₺
790-208	Ekranlama klemensi, 12,4 mm genişliğinde, 3-8mm çap için	3-8	50	31,83 ₺
790-216	Ekranlama klemensi, 21,8 mm genişliğinde, 5-16mm çap için	5-16	25	41,88 ₺
790-220	Ekranlama klemensi, 30 mm genişliğinde, 5-20mm çap için	5-20	25	54,44 ₺
790-300	Bus bar taşıyıcı düz (10 mm x 3 mm bakır bara için)	-	25	50,68 ₺
790-301	Bus bar taşıyıcı açılı (10 mm x 3 mm bakır bara için)	-	10	66,25 ₺
791-107	Ekranlama klemensi, 10 mm genişliğinde, 1,5 - 6,5 mm çap için	6,5	50	33,34 ₺
791-111	Ekranlama klemensi, 17 mm genişliğinde, 5 - 11 mm çap için	11	50	38,36 ₺
791-117	Ekranlama klemensi, 23 mm genişliğinde, 10 - 17 mm çap için	17	50	63,24 ₺
791-124	Ekranlama klemensi, 30 mm genişliğinde, 16 - 24 mm çap için	24	50	74,54 ₺
730 SERİSİ ASANSÖR KONNEKTÖRLERİ				
730-103	3 kutuplu IDC soket, turuncu	-	50	18,01 ₺
730-106	6 kutuplu IDC soket	-	50	15,41 ₺
730-113	3 kutuplu fiş, turuncu	-	50	17,50 ₺
730-116	6 kutuplu fiş, gri	-	50	28,98 ₺
730-123	3 kutuplu IDC soket, turuncu, sabitleme flanşlı	-	50	17,93 ₺
730-126	6 kutuplu IDC soket, sabitleme flanşlı	-	50	15,41 ₺
PANO BAĞLANTISI İÇİN FİŞ SOKET KLEMENSLERİ				
246-101	20 kutuplu erkek konnektör	2,5	15	189,28 ₺
246-102	20 kutuplu dişi konnektör	2,5	15	202,68 ₺
246-131	10 kutuplu erkek konnektör	2,5	30	95,48 ₺
246-132	10 kutuplu dişi konnektör	2,5	30	100,50 ₺



790-114



730-xxx



790-208



790-216



790-220



Montaj için yukarı çekin



Sıkıştırılacak kablo üzerinde yandaki tırnaklara basın. Perfore ray 790-145



Ø ≤ 8 mm

Ø 7 - 16 mm

Ø 6 - 24 mm

Ø 22 - 40 mm



ÖZEL TİP AYDINLATMA KONNEKTÖRLERİ

Ürün Kodu	Açıklama	Kesit	Paket	Birim Fiyat
LİNEER FLUORESAN/LED ARMATÜR KONNEKTÖRLERİ				
267-113	Lineer armatür için faz seçimli dişi konnektör, 3 kutuplu	-	500	24,79 ₺
267-114	Lineer armatür için faz seçimli dişi konnektör, 4 kutuplu	-	500	32,33 ₺
267-115	Lineer armatür için faz seçimli dişi konnektör, 5 kutuplu	-	500	39,45 ₺
267-123	Lineer armatür için faz seçimli dişi konnektör, topraklamalı, 3 kutuplu	-	500	19,69 ₺
267-124	Lineer armatür için faz seçimli dişi konnektör, topraklamalı, 4 kutuplu	-	500	26,64 ₺
267-125	Lineer armatür için faz seçimli dişi konnektör, topraklamalı, 5 kutuplu	-	500	33,34 ₺
267-140	Armatür için iletken taşıyıcı konnektör, 5 kutuplu, üst parça	-	500	1,56 ₺
267-141	Armatür için iletken taşıyıcı konnektör, 5 kutuplu, alt parça	-	500	2,68 ₺
267-163	Lineer armatür için faz seçimli dişi konnektör, 3 kutuplu	-	500	23,61 ₺
267-164	Lineer armatür için faz seçimli dişi konnektör, 4 kutuplu	-	500	30,44 ₺
267-165	Lineer armatür için faz seçimli dişi konnektör, 5 kutuplu	-	500	37,19 ₺
267-166	Lineer armatür için faz seçimli dişi konnektör, 6 kutuplu	-	500	43,98 ₺
267-167	Lineer armatür için faz seçimli dişi konnektör, 7 kutuplu	-	500	50,75 ₺
267-313	Lineer armatür için faz seçimli dişi konnektör, 3 kutuplu	-	50	16,41 ₺
267-314	Lineer armatür için faz seçimli dişi konnektör, 4 kutuplu	-	50	20,85 ₺
267-315	Lineer armatür için faz seçimli dişi konnektör, 5 kutuplu	-	50	25,04 ₺
267-422	Doğrudan topraklama tabanı, 267-435 ve 437 için	-	250	4,73 ₺
267-435	Lineer armatür için faz seçimli dişi konnektör, 5 kutuplu	-	50	6,45 ₺
267-437	Lineer armatür için faz seçimli dişi konnektör, 7 kutuplu	-	50	7,88 ₺
267-501	Lineer armatür için faz seçimli dişi konnektör, 5 kutuplu	-	50	17,75 ₺
267-510	Lineer armatür için faz seçimli erkek konnektör, 7 kutuplu	-	50	21,98 ₺
272-581	1x0,75mm ² + 1x2,5mm ² / 2x2,5mm ² , butunsuz, 1 kutuplu	-	1.000	2,99 ₺
272-582	1x0,75mm ² + 1x2,5mm ² / 2x2,5mm ² , butunsuz, 2 kutuplu	-	1.000	4,89 ₺
272-583	1x0,75mm ² + 1x2,5mm ² / 2x2,5mm ² , butunsuz, 3 kutuplu	-	500	7,45 ₺
272-584	1x0,75mm ² + 1x2,5mm ² / 2x2,5mm ² , butunsuz, 4 kutuplu	-	500	9,38 ₺
277-121	Soket	-	250	22,28 ₺
277-123	Erkek konnektör, 3 kutuplu, faz seçimli	-	500	17,50 ₺
277-124	Erkek konnektör, 4 kutuplu, faz seçimli	-	500	21,39 ₺
277-125	Erkek konnektör, 5 kutuplu, faz seçimli	-	500	29,76 ₺
277-126	Erkek konnektör, 3 kutuplu, faz seçimli, kablo korumalı	-	250	19,10 ₺
277-127	Erkek konnektör, 4 kutuplu, faz seçimli, kablo korumalı	-	250	23,45 ₺
277-128	Erkek konnektör, 5 kutuplu, faz seçimli, kablo korumalı	-	250	32,50 ₺
277-131	Soket, sabitleme aparatı	-	250	29,76 ₺



267-115



267-140



267-437



267-422



267-167



267-501



267-510



277-123



7 kutuplu sokete 4 lü ek ile 11 kutuplu çözüm üretmek mümkündür.



Soketi kablo yuvasına takınız.



Saha bağlantısı doğrudan toprak temaslıdır.



Konnektör raya ayakları vasıtasıyla sabitlenir.



Ray montajlı aydınlatma; konnektör ve saha bağlantısı ile



Sistem genişletilmesi yapılmış 11 kutuplu kablo yuvası ve soket



5 ila 11 kutup arası yapılmış çözüm yandaki gibidir. IEC/EN 61984 e göre dizayn edilmiş olan 267 mağaza uygulamaları gibi lineer aydınlatma hatlarının uygulama çözümleri için idealdir. V0 malzeme, bakır ve paslanmaz çelik ana hammaddedir.

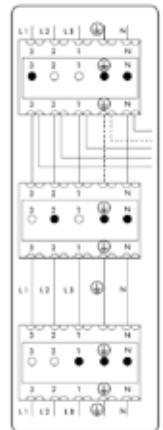

277-126



Dengeli faz yüklemesi için ideal çözüm



Konnektörlerin bağlantısı



Ayarlanabilir faz konnektör uçları ile faz seçimi



Kablo korumalı sabitleme elemanlı soket / konnektör yapısı



277-121

AYDINLATMA KONNEKTÖRLERİ ve LI-NECT (2x0,52-5mm²/2,5mm²+1,5mm²+0,75mm² bağlantı)

Ürün Kodu	Açıklama	Kesit	Paket	Birim Fiyat
294 SERİSİ ARMATÜR KLEMENSLERİ				
294-370	Gerilim azaltıcı, geçme ayaklı	4,5 - 12	500	Sorunuz
294-375	Gerilim azaltıcı, geçme ayaklı, vidalı	4,5 - 12	500	Sorunuz
294-383	Kablo koruma kapağı (min 3x0,5mm ² , max 5x2,5mm ² yada 7x1,5mm ²)	2,5	50	Sorunuz
294-4093/3025-000	3 kutuplu, N / PE / L	2,5	500	Sorunuz
294-4094/4025-000	4 kutuplu, L' / L / PE / N	2,5	500	Sorunuz
294-5094/4025-000	4 kutuplu, L' / L / PE / N, geçme ayaklı	2,5	500	Sorunuz
294-4095/5025-000	5 kutuplu, DA+ / DA- / L / PE / N	2,5	250	Sorunuz
294-4095/5026-000	5 kutuplu, L3 / L2 / L1 / PE / N	2,5	250	Sorunuz
294-4095/5027-000	5 kutuplu, L' / N' / L / PE / N	2,5	250	Sorunuz
294-5002	2 kutuplu, baskısız, geçme ayaklı	2,5	1.000	3,55 ₺
294-5003	3 kutuplu, baskısız, geçme ayaklı	2,5	500	5,53 ₺
294-5004	4 kutuplu, baskısız, geçme ayaklı	2,5	500	7,15 ₺
294-5005	5 kutuplu, baskısız, geçme ayaklı	2,5	250	9,08 ₺
294-5012	2 kutuplu, N / L, geçme ayaklı	2,5	1.000	3,55 ₺
294-5013	3 kutuplu, N / PE / L, geçme ayaklı	2,5	500	5,53 ₺
294-5015	5 kutuplu, L3/L2/L1/PE/N, geçme ayaklı	2,5	250	9,08 ₺
294-5032	2 kutuplu, - / +, geçme ayaklı	2,5	1.000	3,55 ₺
294-5035	5 kutuplu, DA+/DA-/L/PE/N, geçme ayaklı	2,5	250	9,08 ₺
294-5043	3 kutuplu, 3 / 2 / 1, geçme ayaklı	2,5	500	5,53 ₺
294-5072	2 kutuplu, DA+/DA- geçme ayaklı	2,5	1.000	3,55 ₺
294-5095/5025-000	5 kutuplu, DA+ / DA- / L / PE / N, geçme ayaklı	2,5	250	Sorunuz
294-5095/5026-000	5 kutuplu, L3 / L2 / L1 / PE / N, geçme ayaklı	2,5	250	Sorunuz
294-5095/5027-000	5 kutuplu, L' / N' / L / PE / N, geçme ayaklı	2,5	250	Sorunuz
294-5113	3 kutuplu, N / PE / L, geçme ayaklı, geçmeli PE	2,5	500	6,23 ₺
294-5114	4 kutuplu, 1 / 2 / PE / N, geçme ayaklı, geçmeli PE	2,5	500	7,93 ₺
294-5124	4 kutuplu, L' / L / PE / N, geçme ayaklı, geçmeli PE	2,5	500	7,93 ₺
294-5413	3 kutuplu, N / PE / L, geçme ayaklı, vidalı PE	2,5	500	5,60 ₺
294-5415	5 kutuplu, L3/L2/L1/PE/N, geçme ayaklı, vidalı PE	2,5	250	10,05 ₺
294-5424	4 kutuplu, L' / L / PE / N, geçme ayaklı, vidalı PE	2,5	500	8,13 ₺
294-8013	Linect 3 kutuplu	2,5	500	5,81 ₺
294-8022	Linect 2 kutuplu	2,5	1.000	3,75 ₺
294-8035	Linect 5 kutuplu, DA+/DA-/L/PE/N	2,5	250	9,56 ₺
294-8113	Linect 3 kutuplu, N / PE / L, geçmeli PE	2,5	500	6,51 ₺
294-8413	Linect 3 kutuplu, N / PE / L, vidalı PE	2,5	500	6,75 ₺
294-8435	Linect 5 kutuplu, DA+/DA-/L/PE/N, vidalı PE	2,5	250	10,58 ₺
770-6223	Li-nect 3 kutuplu, L / PE / N	-	25	40,64 ₺
770-7105	Li-nect 5 kutuplu, DALI için N/ PE/ L / DA+ / DA-	-	20	63,49 ₺
770-7502	Li-nect 2 kutuplu, L / N	-	25	34,50 ₺
770-7505	Li-nect 5 kutuplu, N/ PE/ L / N' / L'	-	20	63,49 ₺



294-370



294-370



Geçme ayaklı tip



Geçmeli PE



Vidalı PE



294-383



770-6223



770-7105



Li-nect montaj şekli



Topraklama montaj şekilleri

WINSTA® Modüler Tesisat Sistemi

WINSTA ®, Modüler tesisat

Şebeke ve yükler arasında verimli ve hızlı güç dağıtımını sağlarken (lambalar gibi) aynı zamanda da bina otomasyonu bağlantılarında hızlı ve hatasız alternatif çözümler sunar (DALI, KNX ve fan coil dağıtımı gibi).

flexROOM®



WINSTA® Maxi



**WINSTA® Mini/
WINSTA® Mini özel**



**WINSTA® Midi/
WINSTA® Midi özel**



WINSTA® RD

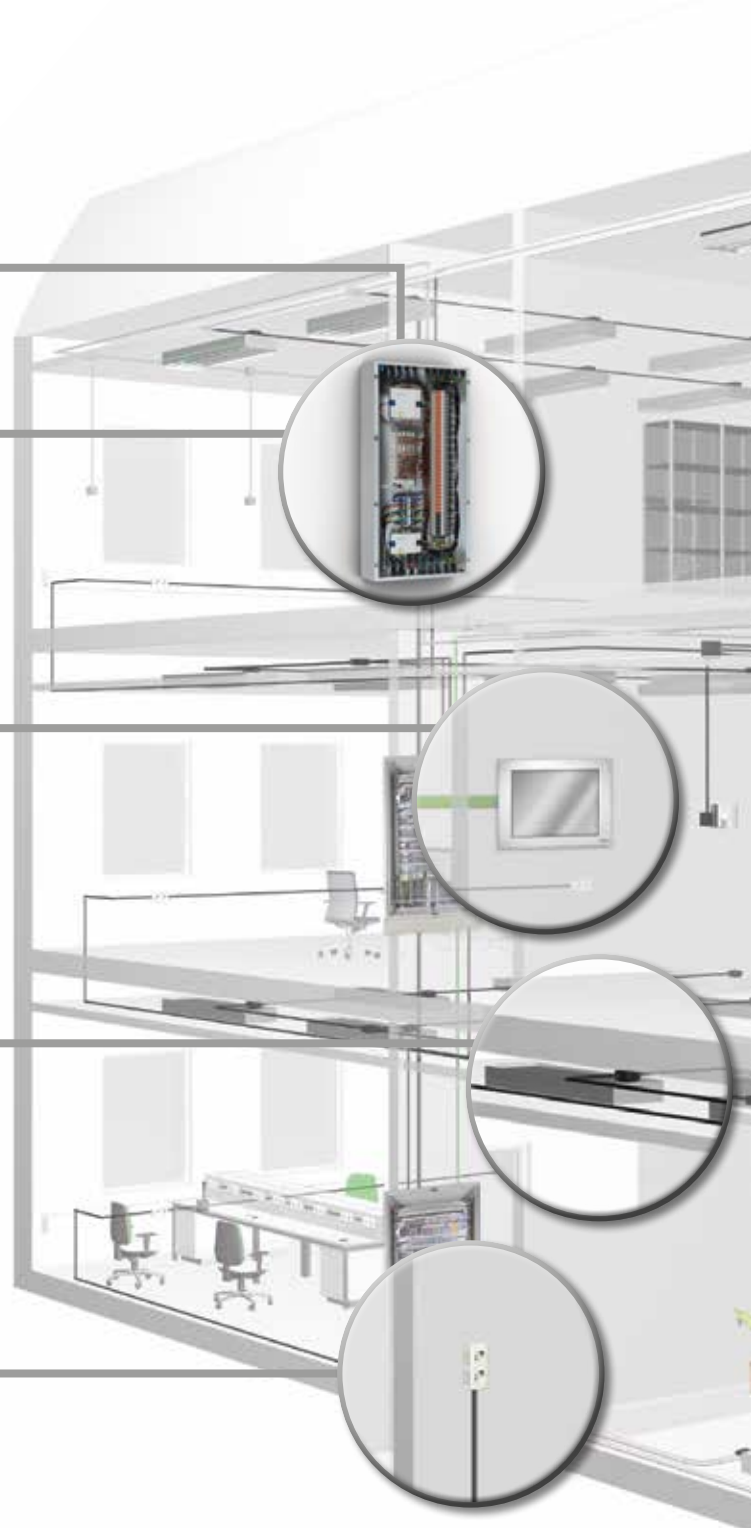

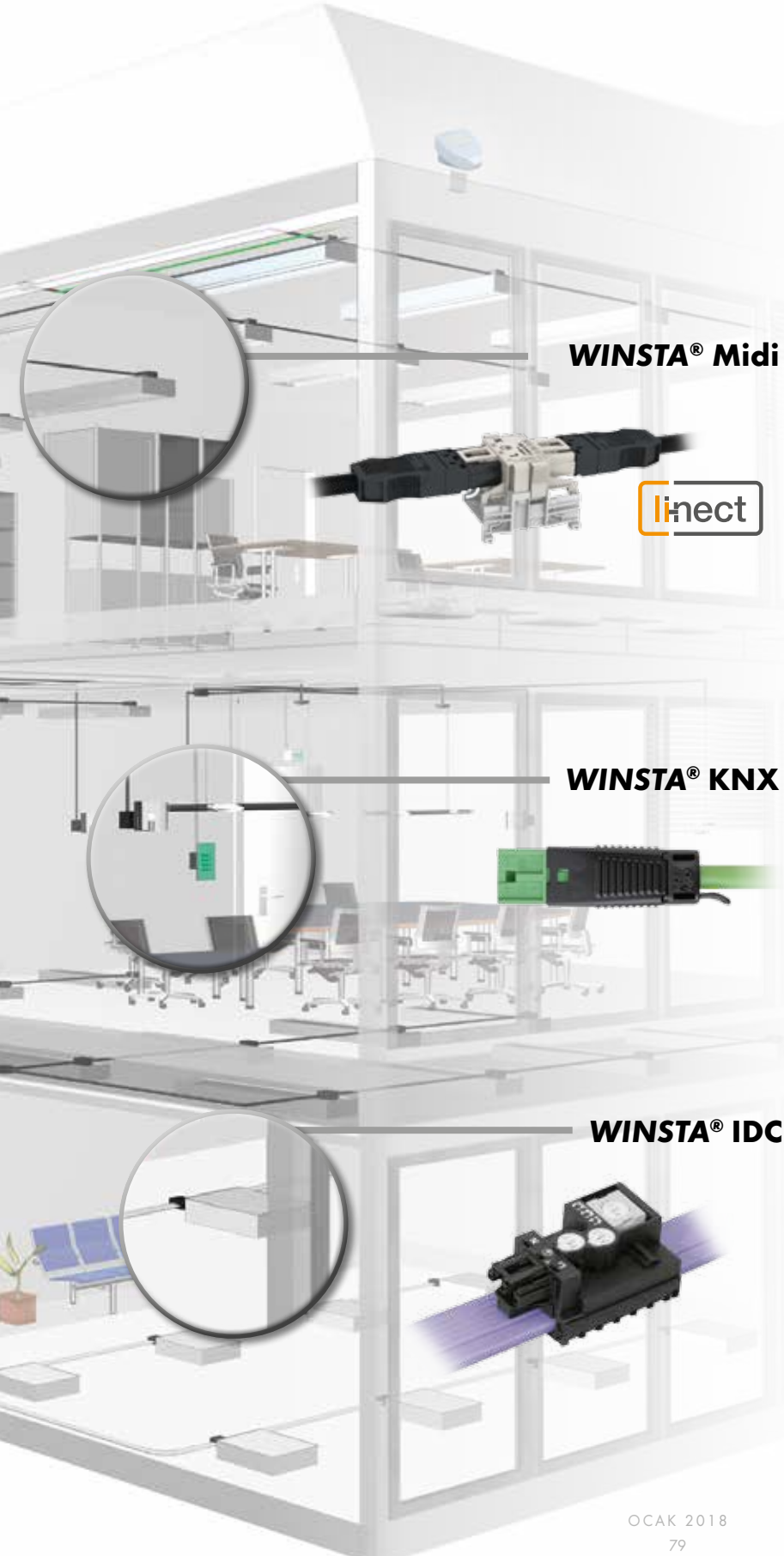

WINSTA® Midi



WINSTA® KNX

WINSTA® IDC

• WINSTA® MINI özellikle yer darlığının söz konusu olduğu, sensörlerin, aktüatörlerin kontrol kablolarının bağlanması ve koruma sınıfı 2 olan halojen lamba ve aydınlatma armatürlerinin bağlantısında kullanılabilir (1.5 mm², 250 V, 16 A).

• WINSTA® MIDI özellikle ofis binalarında, yükseltilmiş döşeme ve asma tavan uygulamalarında, kablo kanallarında, genel aydınlatma ve diğer tüm bağlantı ihtiyaçları için kolaylıkla uygulanabilmektedir. Ayrıca fuar standı imalatında ve mağaza aydınlatmasında, karavan imalatında, laboratuvar istasyonlarında, raylı sistem taşımacılığında ve gemi inşaat sektöründe de kullanılmaktadır (4 mm², 250/400 V, 25 A).

• WINSTA® MAXI ise uzun kablo mesafesi ve yüksek güç talebi sebebiyle 6 mm² kablo kullanımının gerekli olduğu yerlerde ve güç dağıtım uygulamalarında kullanılmaktadır (6 mm², 250/400 V, 32 A)

• WINSTA® EIB, EIB (European Installation Bus) sisteminde kontrol sinyallerinin iletiminde kullanılır (Ø 0,8 mm, 50 V, 3 A)

• WINSTA® IDC, Flat kablo kullanılarak, herhangi bir kesme, soyma işlemine gerek kalmaksızın bağlantı yapılmasına imkân verir. Kutup bağlantı noktalarının 120° çevrilmesiyle son derece hızlı şekilde bağlantı tamamlanır.

• WINSTA® RD, 17,5 mm dış çapı ile iç çapı 18 mm den küçük elektrik hat borularında rahatlıkla kullanılabilir. Uygulama alanları ise, prefabrike evler, mobilya ışıkları vb. olmaktadır.

Tamamen vidasız CAGE CLAMP®S kablo bağlantı sistemi sayesinde hızlı, çok farklı çözüm talepleri için geliştirilmiş ürün ve aksesuar serisi, sistem tasarımı değişse de kolay faz değişimine ve fazlarda eşit yük dağılımına imkân veren yapısı sayesinde son derece esnek, yanlış bağlantıya karşı % 100 korumalı, sabit ve değişken kodlama yapılabilen ve dokunmaya karşı korumalı tasarımı sayesinde en güvenli sistem olan WINSTA® müşteri ihtiyaçlarına göre özel üretilen çözümleri ile de ön plana çıkmaktadır.

Klasik pano ve klemens ile yapılmakta olan bir uygulamanın montaj işçiliği ve işletme açısından sağladığı çok büyük kolaylıklar ve tasarruflar dikkate alınarak WINSTA dağıtım kutuları ile yapılabilir.

Lütfen satış temsilcinizden bilgi alınız

220VAC ŞEBEKE

DOWNLIGHT BAĞLANTILARINDA



380VAC 3 FAZ ŞEBEKE

YÜKSELTİLMİŞ DÖŞEME UYGULAMALARINDA

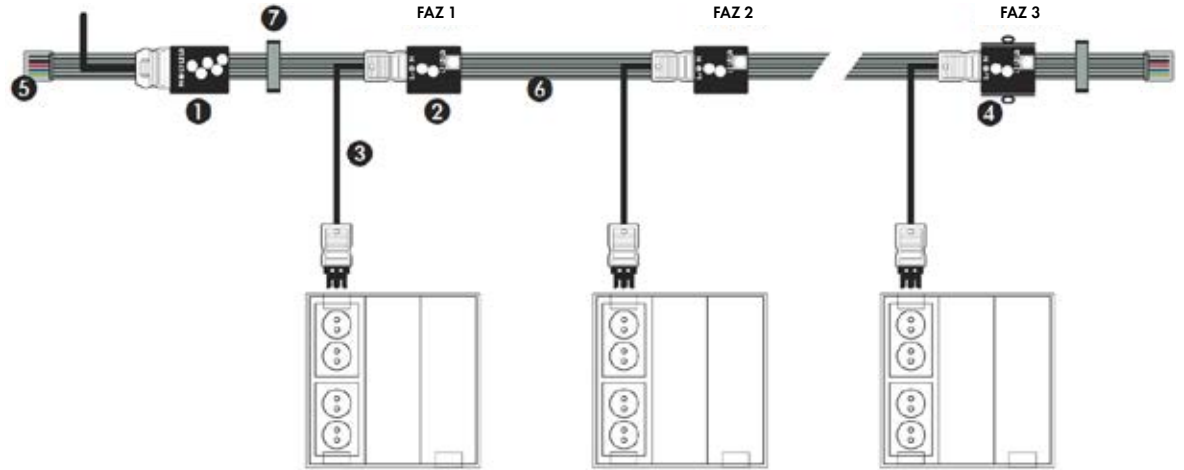

TEKLİ ANAHTAR DAĞITIM TESİSATLARINDA

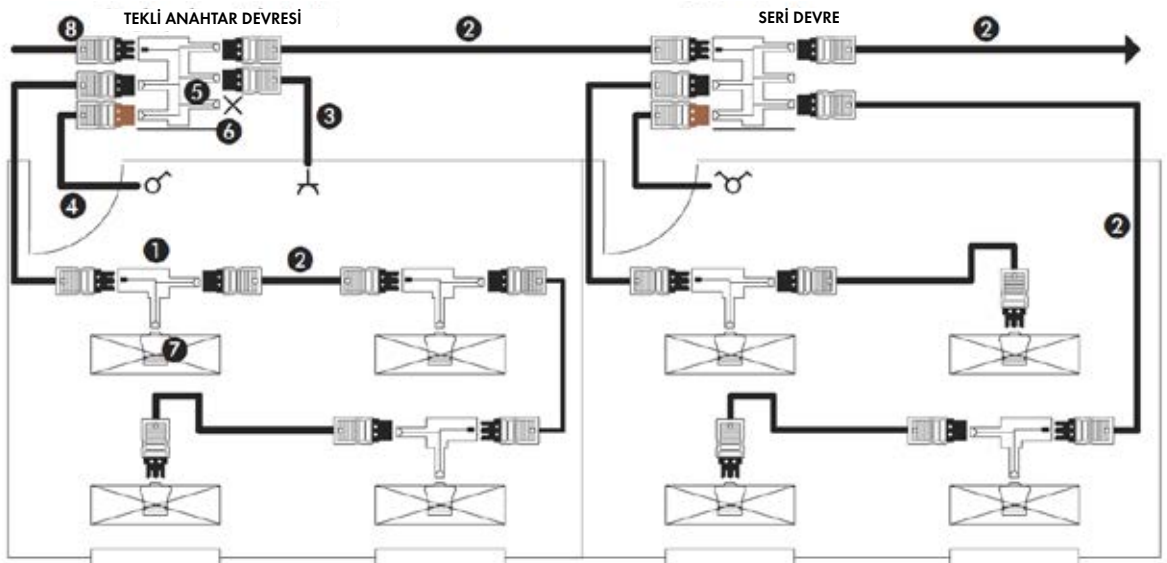

220VAC ŞEBEKE
+ DALI HATTI

DALI UYGULAMALARINDA

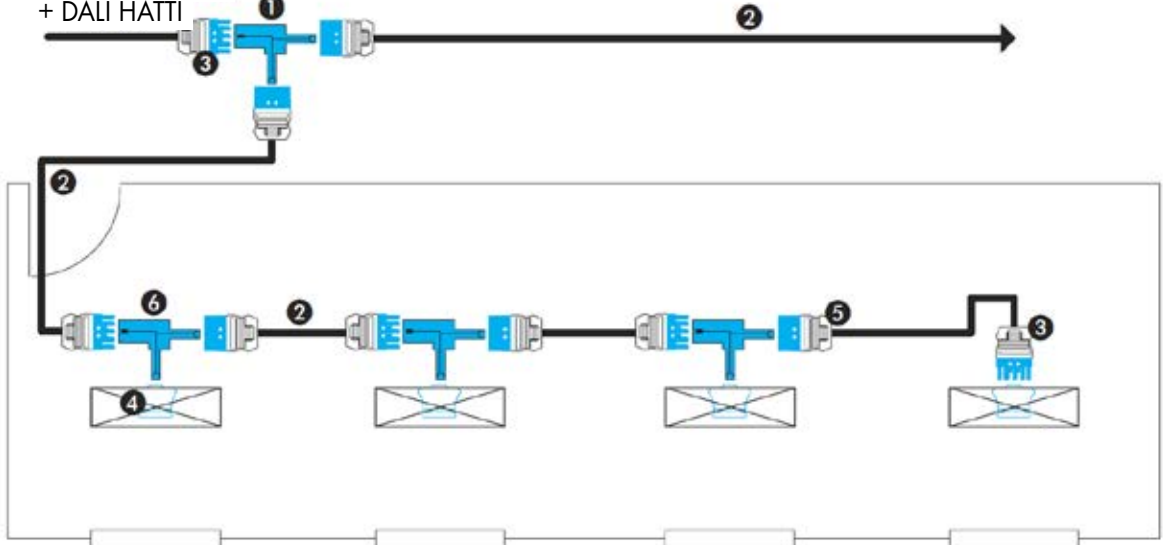

TEK FAZ ŞEBEKE/UPS DAĞITIM - SÜPERMARKET KASA UYGULAMASI

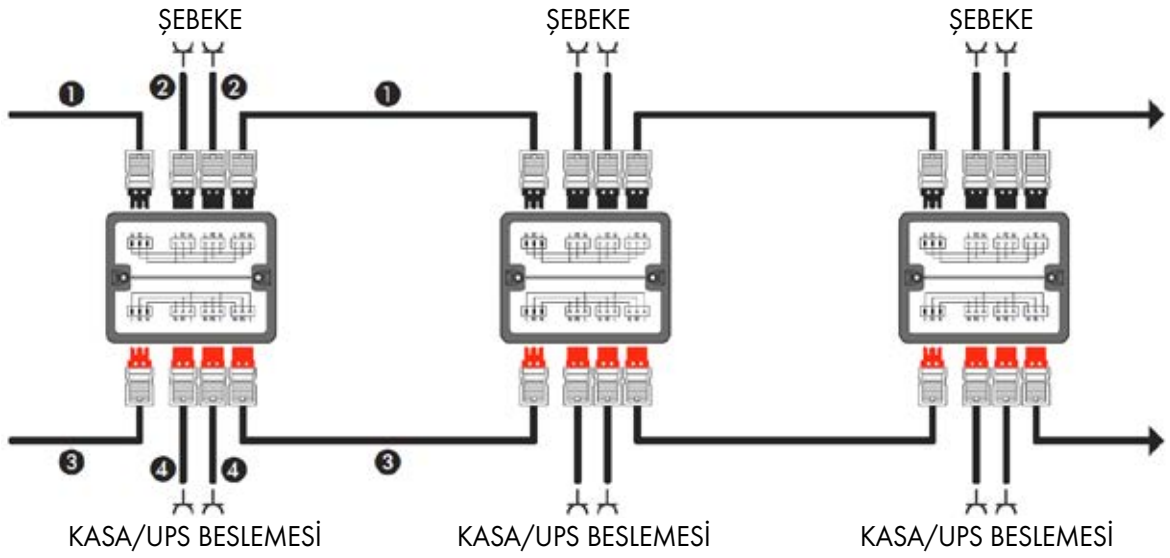

YÜKSELTİLMİŞ DÖŞEME 3 FAZ DAĞITIM UYGULAMASI

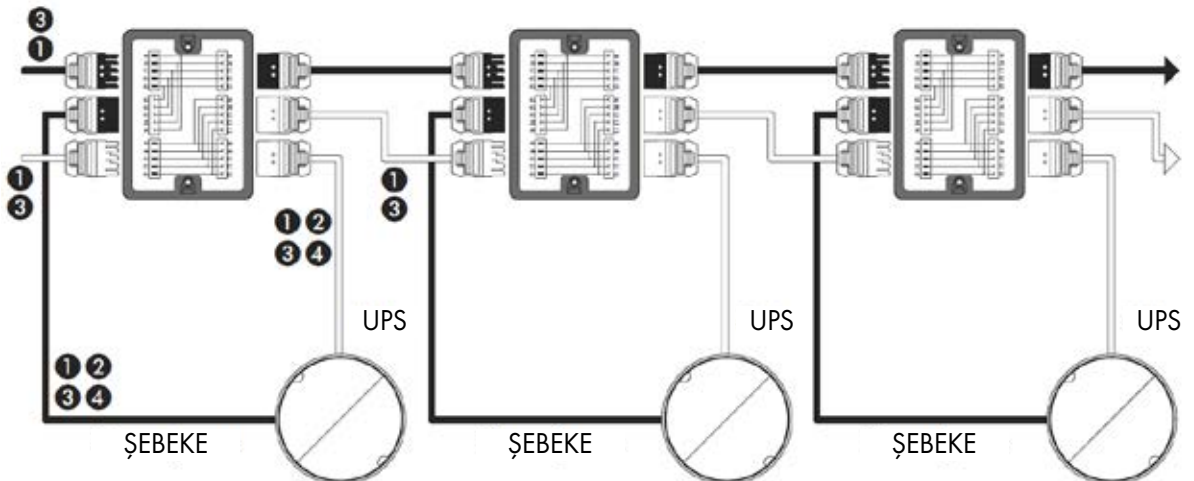

221 Serisi Tekli Konnektörler İçin Montaj Taşıyıcı Kurulum Aşamaları



Konnektörün montaj taşıyıcısına takılması.



Konnektörün montaj taşıyıcısından çıkartılması.



İletkenlerin takılması.



İletkenleri gergi giderme plakasına sabitlemek için bir kablo kravat kullanabilirsiniz.



Gergi giderme plakası çıkarılabilir.



Yatay vida montajı yapılabilir.



Dikey vida montajı yapılabilir.



Geçmeli ayaklar sayesinde dikey montaj yapılabilir.



Elektrik şebekesine bağlama.

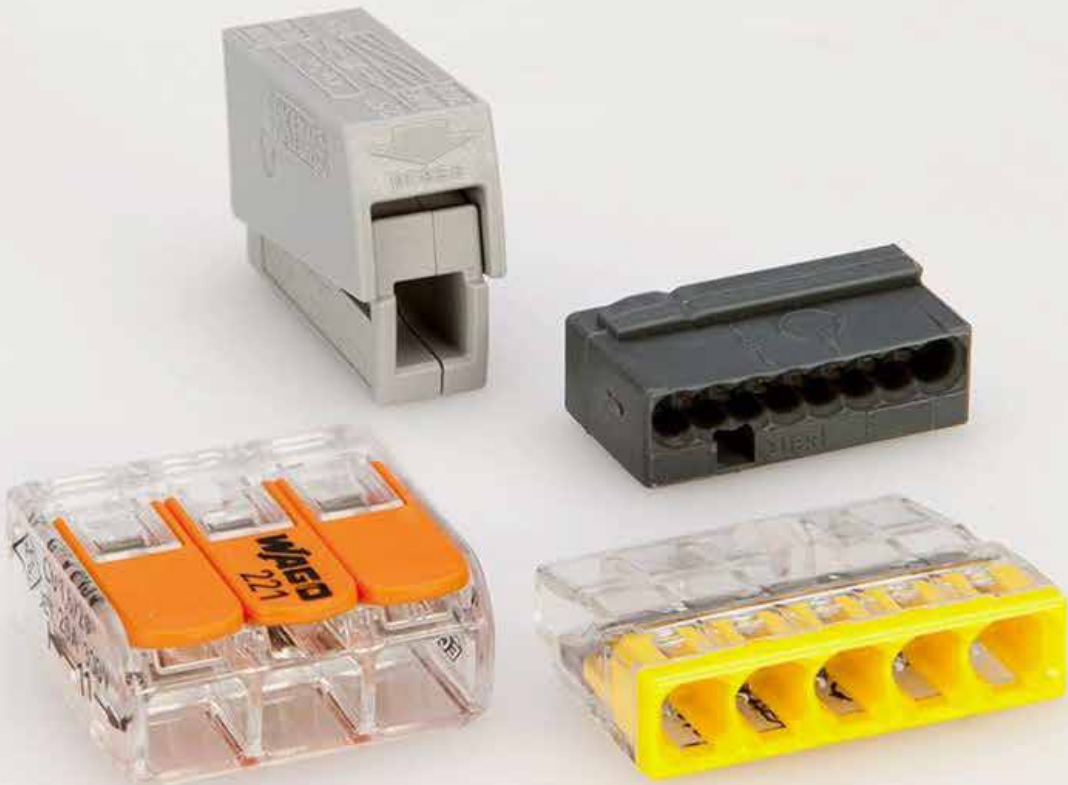

BUAT KLEMENSLERİ

BİNA TESİSAT KLEMENS ve KONNEKTÖRLERİ

Ürün Kodu	Açıklama	Kesit	Paket	Birim Fiyat
BUAT KLEMENSLERİ				
273-403	3 x 4 mm ² buat klemensi, gri	4	500	sorunuz
773-106	6 x 2,5 mm ² buat klemensi, mor / saydam	2,5	500	1,68 ₺
773-173	3 x 6 mm ² buat klemensi, kırmızı / saydam	6	500	3,49 ₺
773-332	773 serisi için sabitleme kartuşu	-	50	4,00 ₺
2273-202	2 x 2,5 mm ² buat klemensi	1,5	1.000	0,85 ₺
2273-203	3 x 2,5 mm ² buat klemensi	2,5	1.000	0,95 ₺
2273-204	4 x 2,5 mm ² buat klemensi	2,5	1.000	1,18 ₺
2273-205	5 x 2,5 mm ² buat klemensi	2,5	500	1,28 ₺
2273-208	8 x 2,5 mm ² buat klemensi	2,5	100	2,83 ₺
2273-500	2273 serisi için ray sabitleme kartuşu	-	50	4,58 ₺
221 SERİSİ ÇOK AMAÇLI KONNEKTÖR				
221-412	2 x 4 mm ² buat ve çok amaçlı klemens	4	500	2,04 ₺
221-413	3 x 4 mm ² buat ve çok amaçlı klemens	4	500	2,60 ₺
221-415	5 x 4 mm ² buat ve çok amaçlı klemens	4	400	4,14 ₺
221-500	221 Ray montaj adaptörü	-	50	3,94 ₺
221 SERİSİ TAŞIYICI MODÜL				
221-502	Taşıyıcı modül, iki iletkenli konnektörler için, vidalı, beyaz	-	50 (5x10)	4,00 ₺
221-502/000-004	Taşıyıcı modül, iki iletkenli konnektörler için, vidalı, siyah	-	50 (5x10)	4,00 ₺
221-503	Taşıyıcı modül, üç iletkenli konnektörler için, vidalı, beyaz	-	50 (5x10)	4,15 ₺
221-503/000-004	Taşıyıcı modül, üç iletkenli konnektörler için, vidalı, siyah	-	50 (5x10)	4,15 ₺
221-505	Taşıyıcı modül, beş iletkenli konnektörler için, vidalı, beyaz	-	50 (5x10)	4,78 ₺
221-505/000-004	Taşıyıcı modül, beş iletkenli konnektörler için, vidalı, siyah	-	50 (5x10)	4,78 ₺
221-512	Taşıyıcı modül, ikili konnektörler için, geçme ayaklı, yatay bağlantı, beyaz	-	50 (5x10)	4,00 ₺
221-512/000-004	Taşıyıcı modül, ikili konnektörler için, geçme ayaklı, yatay bağlantı, siyah	-	50 (5x10)	4,00 ₺
221-513	Taşıyıcı modül, üçlü konnektörler için, geçme ayaklı, yatay bağlantı, beyaz	-	50 (5x10)	4,15 ₺
221-513/000-004	Taşıyıcı modül, üçlü konnektörler için, geçme ayaklı, yatay bağlantı, siyah	-	50 (5x10)	4,15 ₺
221-515	Taşıyıcı modül, beşli konnektörler için, geçme ayaklı, yatay bağlantı, beyaz	-	50 (5x10)	4,78 ₺
221-515/000-004	Taşıyıcı modül, beşli konnektörler için, geçme ayaklı, yatay bağlantı, siyah	-	50 (5x10)	4,78 ₺
221-522	Taşıyıcı modül, ikili konnektörler için, geçme ayaklı, dikey bağlantı, beyaz	-	50 (5x10)	4,00 ₺
221-522/000-004	Taşıyıcı modül, ikili konnektörler için, geçme ayaklı, dikey bağlantı, siyah	-	50 (5x10)	4,00 ₺
221-523	Taşıyıcı modül, üçlü konnektörler için, geçme ayaklı, dikey bağlantı, beyaz	-	50 (5x10)	4,15 ₺
221-523/000-004	Taşıyıcı modül, üçlü konnektörler için, geçme ayaklı, dikey bağlantı, siyah	-	50 (5x10)	4,15 ₺
221-525	Taşıyıcı modül, beşli konnektörler için, geçme ayaklı, dikey bağlantı, beyaz	-	50 (5x10)	4,78 ₺
221-525/000-004	Taşıyıcı modül, beşli konnektörler için, geçme ayaklı, dikey bağlantı, siyah	-	50 (5x10)	4,78 ₺
ZİL ve SESELDİRME TESİSATI KONNEKTÖRLERİ				
243-112	243 serisi için sabitleme kartuşu, 4 konnektörlük	-	50	2,21 ₺
243-113	243 serisi için sabitleme kartuşu, 6 konnektörlük	-	50	2,38 ₺
243-204	4 x 0,8 mm ² konnektör, koyu gri	0,6 - 0,8	1.000	1,36 ₺
243-208	8 x 0,8 mm ² konnektör, koyu gri	0,6 - 0,8	1.000	2,10 ₺
243-504	4 x 0,8 mm ² konnektör, sarı	0,6 - 0,8	1.000	1,36 ₺
243-508	8 x 0,8 mm ² konnektör, sarı	0,6 - 0,8	1.000	2,10 ₺
243-804	4 x 0,8 mm ² konnektör, kırmızı	0,6 - 0,8	1.000	1,36 ₺
243-808	8 x 0,8 mm ² konnektör, kırmızı	0,6 - 0,8	1.000	2,10 ₺
AYDINLATMA KONNEKTÖRLERİ				
224-101	2,5 mm ² tek girişli aydınlatma konnektörü, gri	1,5 - 2,5	1.000	1,48 ₺
224-104	2,5 mm ² tek girişli aydınlatma konnektörü, siyah, 120°	1,5 - 2,5	100	1,99 ₺
224-112	2,5 mm ² çift girişli aydınlatma konnektörü, beyaz	1,5 - 2,5	1.000	1,64 ₺
224-114	2,5 mm ² çift girişli aydınlatma konnektörü, siyah, 120°	1,5 - 2,5	100	2,38 ₺
224-201	2,5 mm ² iki tarafı yaylı aydınlatma konnektörü, gri	0,5 - 2,5	50	4,14 ₺
FİŞ-PRİZ AYDINLATMA KONNEKTÖRÜ				
873-902	L+N kutuplu 2x4 mm ² ve 0,75 mm ² tek damar kablo için, kilitli	0,75 - 4	200	5,91 ₺
873-903	L+N+PE kutuplu 2x4 mm ² ve 0,75 mm ² tek damar için, kilitli	0,75 - 4	200	10,05 ₺



2273-202



2273-203



2273-204



2273-205



2273-208



273-101



773-173



243-804

243-204



224-112

873-903

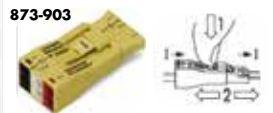

873 serisi floresan yada downlight aydınlatma armatürlerinin tak/çıkartılması için geliştirilmiş tesisat tarafı 2x4mm² ve armatür tarafı 0,75mm² alan 2 yada 3 kutuplu aydınlatma konnektörüdür. Tek damarlı kablolar için



Buat içerisine çok daha fazla sığdırmanız için boyutlar küçüldü



Tek damar yada çok damar 4 mm² ye kadar uygundur.



221 serisi 222 serisine göre %40 daha küçük. Ancak her türlü kablo için 4mm² ve 32A e kadar onaylı ile daha güçlü.

Buatlarda çok daha rahat çalışmak, şeffaf yapısı ile daha kolay bağlantı yapabilmek ve ergonomik açma kapama yapısı ile daha az güç ile daha fazla güvenli bağlantı sağlamak için WAGO Mühendislerince sizin için geliştirildi.

AYDINLATMA ve TESİSAT KONNEKTÖRLERİ

Ürün Kodu	Açıklama	Kesit	Paket	Birim Fiyat
WINSTA MINI, MODÜLER TESİSAT KONNEKTÖRLERİ, 1.5 mm², 16 A, CAGE CLAMP®S YAYLI				
890-102	Dişi (soket) konnektör, 2 kutuplu, kablo muhafaza kapaklı	1,5	50	Sorunuz
890-103	Dişi (soket) konnektör, 3 kutuplu, kablo muhafaza kapaklı	1,5	50	Sorunuz
890-105	Dişi (soket) konnektör, 5 kutuplu, kablo muhafaza kapaklı	1,5	50	Sorunuz
890-112	Erkek (fiş) konnektör, 2 kutuplu, kablo muhafaza kapaklı	1,5	50	Sorunuz
890-113	Erkek (fiş) konnektör, 3 kutuplu, kablo muhafaza kapaklı	1,5	50	Sorunuz
890-115	Erkek (fiş) konnektör, 5 kutuplu, kablo muhafaza kapaklı	1,5	50	Sorunuz
890-205	Dişi (soket) konnektör, 5 kutuplu	1,5	50	Sorunuz
890-215	Erkek (fiş) konnektör, 5 kutuplu	1,5	50	Sorunuz
890-702	Ankastre Geçmeli tip, 2 kutuplu	1,5	50	Sorunuz
890-703	Ankastre Geçmeli tip, 3 kutuplu	1,5	100	Sorunuz
890-705	Ankastre Geçmeli tip, 5 kutuplu	1,5	50	Sorunuz
890-712	Ankastre Geçmeli tip erkek konnektör, 2 kutuplu	1,5	50	Sorunuz
890-713	Ankastre Geçmeli tip erkek konnektör, 3 kutuplu	1,5	100	Sorunuz
890-715	Ankastre Geçmeli tip erkek konnektör, 5 kutuplu	1,5	50	Sorunuz
WINSTA MIDI, MODÜLER TESİSAT KONNEKTÖRLERİ, 2x4 mm², 25 A, CAGE CLAMP®S YAYLI				
770-101	Konnektör kilidi, elle açılabilen tip	-	100 (4x25)	1,29 ₺
770-103	Dişi (soket) konnektör, 3 kutuplu, kablo muhafaza kapaklı	0,5 - 4	25	24,45 ₺
770-104	Dişi (soket) konnektör, 4 kutuplu, kablo muhafaza kapaklı	0,5 - 4	25	32,33 ₺
770-105	Dişi (soket) konnektör, 5 kutuplu, kablo muhafaza kapaklı	0,5 - 4	25	38,61 ₺
770-113	Erkek (fiş) konnektör, 3 kutuplu, kablo muhafaza kapaklı	0,5 - 4	25	22,83 ₺
770-114	Erkek (fiş) konnektör, 4 kutuplu, kablo muhafaza kapaklı	0,5 - 4	25	29,15 ₺
770-115	Erkek (fiş) konnektör, 5 kutuplu, kablo muhafaza kapaklı	0,5 - 4	25	32,33 ₺
770-202	Dişi (soket) konnektör, 2 kutuplu	0,5 - 4	100	10,09 ₺
770-203	Dişi (soket) konnektör, 3 kutuplu	0,5 - 4	100	11,51 ₺
770-204	Dişi (soket) konnektör, 4 kutuplu	0,5 - 4	50	17,04 ₺
770-205	Dişi (soket) konnektör, 5 kutuplu	0,5 - 4	50	19,61 ₺
770-212	Erkek (fiş) konnektör, 2 kutuplu	0,5 - 4	100	8,59 ₺
770-213	Erkek (fiş) konnektör, 3 kutuplu	0,5 - 4	100	10,14 ₺
770-214	Erkek (fiş) konnektör, 4 kutuplu	0,5 - 4	50	13,64 ₺
770-215	Erkek (fiş) konnektör, 5 kutuplu	0,5 - 4	50	16,21 ₺
770-383	Winsta 3 kutuplu montaj el aleti	-	1	95,48 ₺
770-606	T - tipi dağıtım konnektörü, 3 kutuplu	-	50	23,19 ₺
770-611	3 faz dağıtım konnektörü, faz seçim özellikli	0,5 - 4	10	94,06 ₺
770-621	T - tipi dağıtım konnektörü, 5 kutuplu	-	25	45,66 ₺
770-626	T - tipi dağıtım konnektörü, 4 kutuplu	-	25	36,20 ₺
770-631	Dağıtım kutusu, boş	0,5 - 4	1	107,54 ₺
770-633	H - tipi dağıtım konnektörü, 3 kutuplu	-	50	44,09 ₺
770-640	3 faz dağıtım konnektörü	0,5 - 4	10	172,44 ₺
770-703	Geçmeli tip, 3 kutuplu	0,5 - 4	100	14,99 ₺
770-704	Geçmeli tip, 4 kutuplu	0,5 - 4	100	19,85 ₺
770-705	Geçmeli tip, 5 kutuplu	0,5 - 4	100	24,79 ₺
770-713	Geçmeli tip erkek konnektör, 3 kutuplu	0,5 - 4	100	12,63 ₺
770-114	Erkek (fiş) konnektör, 4 kutuplu, kablo muhafaza kapaklı	0,5 - 4	25	29,15 ₺
770-715	Geçmeli tip erkek konnektör, 5 kutuplu	0,5 - 4	100	21,28 ₺

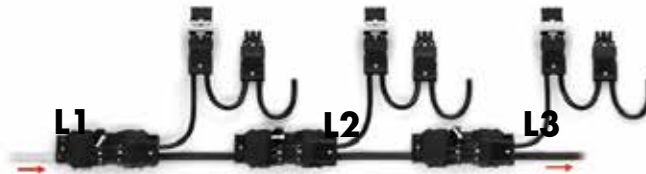

Winsta ürünleri ile bina tesisatlarında kullanılan kontrol üniteleri komple kapalı ve önceden testleri yapılmış, sahada açılmasına gerek kalmadan montaja hazır üniteler haline getirilebilir. Bu tak/kullan mantığı, sahadaki her türlü hata, zaman kaybı ve kalifiye işçilik problemlerini ortadan kaldırır. Diğer bir uygulamada ise 25A'lık dağıtım ve aydınlatma busbarı yerine aşağıdaki gibi faz değişim elemanları ile bir hat üzerindeki 3 faz dağıtımını daha önce hiç olmadığı esneklik ve maliyet anlayışı ile dağıtmak mümkün. Üstelik %50 gibi maliyet avantajları ile...



WINSTA® MIDI, 770 serisi

PCB VERSİYONU



3 ve 5 kutup olarak dik ve yatay PCB/Winsta versiyonları mevcuttur. Özellikle bina otomasyon sistemlerinin dağıtımına veya aydınlatma ile ilgili kontrol uygulamalarına yönelik olarak çözümlerde etkilidir.

Push-in CAGE CLAMP® S ile montaj

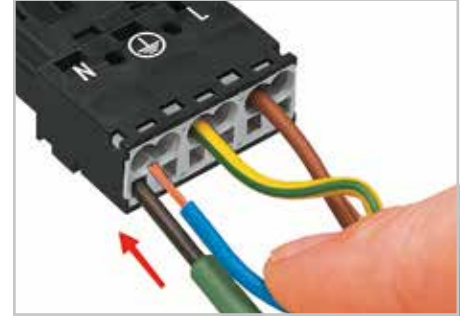

2,5 mm genişliğinde bir tornavida ile çok damarlı kabloları şekildeki gibi takınız. Yüksek kesinlikle kullanmayın. Her bir kutup için 2 giriş olup bu şekilde girdi çıktı yaparak bir sonraki bağlantıya en kısa yolu oluşturunuz.

Ankastre Çözümleri

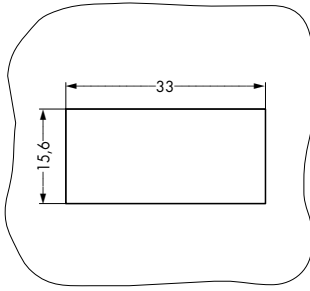

Ankastre için açılacak yuva ölçüleri



Standart dişi yada erkek ankastre 3 kutuplu ürünler



Lineer armatür uygulaması için ankastre çözüm



Kendinden topraklı ankastre modül. Yuvasına oturduğunuz anda şaseye toprak bağlantısı doğrudan uygulanır.



Baralı bağlantı için erkek ankastre çözüm



Baralı bağlantı için dişi ankastre çözüm

Değişken Kodlama



Kod tırnağını şekildeki gibi kesin



Kodlama tırnağını karşı kısmın kod yuvasına içerisine oturuncaya kadar itin. Artık kod tırnağı kırılmamış olan ürün buraya takılamaz.

3 Faz Dağıtım Çözümleri



3 Faz gelen hattı L1/L2/L3 olarak 3 ayrı 3 kutuplu çıkışa dağıtmak mümkündür. Ayrıca bir dördüncü çıkış da resimde üstte görülen link vasfesi ile istediğimiz faza istediğimiz anda atayabiliriz.

Dağıtıcı / Buat Çözümleri

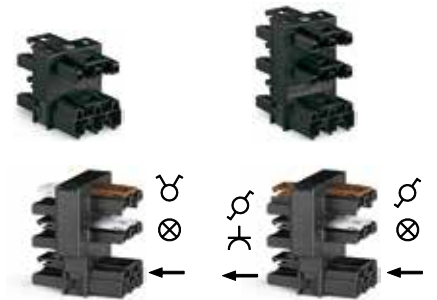

Kapak kısmında WSB etiketler ile markalama yapabilirsiniz.

WINSTA® DAĞITIM KUTULARI KİŞİSEL ÇÖZÜMLER İÇİN İDEAL

Standart aydınlatma ve priz dağıtım çözümleri için Winsta ailesi içerisinde hazır dağıtım kutuları mevcuttur. **WINSTA®** sistem bu alanda son derece ekonomik çözümler sunar.

Daha karmaşık yada firmaya /projeye özgü uygulamalar için ise Winsta dağıtım kutuları ile kendi çözümünüzü oluşturmak oldukça kolay ve ekonomiktir.

Kendi çözümlerinizi oluşturmak için ihtiyacınız olan boş bir Winsta dağıtım kutusu (770-631) seçmek ve bunu nasıl bir çözüme kavuşturacağınız konusunda bir WAGO satış temsilcisi ile görüşmenizdir.

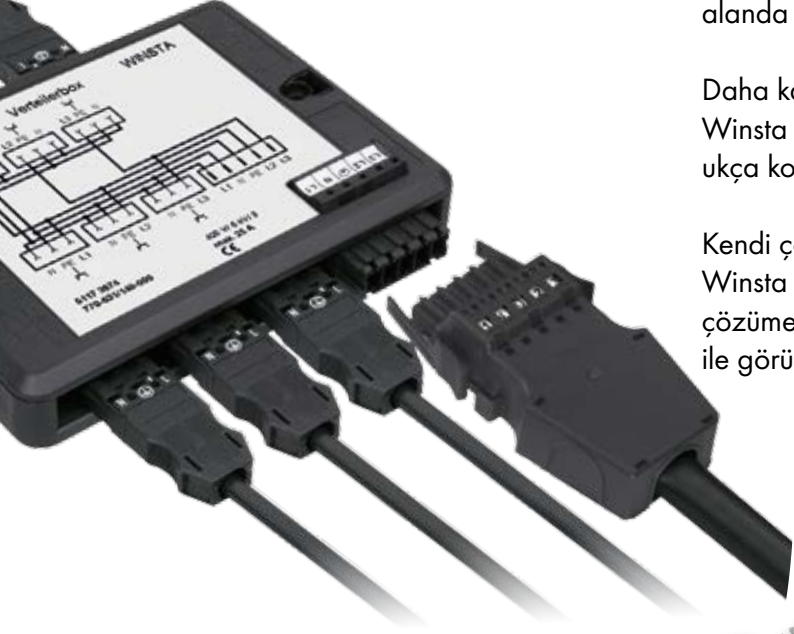

3 kutup için el aleti
770-383



WINSTA® Dağıtım kutuları versiyonları

Versiyon 1:

2-, 3-, 4- and 5-kutuplu WINSTA® MIDI fiş/soketleri ile uyumlu standart versiyon.

Versiyon 2:

2-, 3-, 4- and 5-kutuplu WINSTA® MIDI fiş/soketleri ile uyumlu ve DIN 35 ray montaj aparatlı (elektronik modül montajı için) olan versiyondur.

Boş kutu



Soketlerin montajı



İç kablolama



Yan duvar hazırlama



Yan duvar yerleşimi



AYDINLATMA ve FONKSİYONEL DAĞITIM KUTULARI

Ürün Kodu	Açıklama	Kesit	Paket	Birim Fiyat
WINSTA MODÜLER DAĞITIM KUTULARI				
770-631	Dağıtım kutusu, boş	0,5 - 4	1	107,54 ₺
770-631/130-000	Priz ve aydınlatma tesisatı dağıtım kutusu	4	1	395,30 ₺
770-631/309-000	Motion ve presence dedektör hattı 2 lamba için	4	1	242,04 ₺
770-631/311-000	Şebeke / UPS için tek faz dağıtım kutusu	4	1	418,59 ₺
770-631/312-000	Şebeke / UPS için tek faz dağıtım kutusu	4	1	462,21 ₺
770-631/313-000	DALI otomasyon ve besleme hattı dağıtım kutusu	4	1	505,94 ₺
770-631/315-000	4 hat tek faz sigorta korumalı dağıtım kutusu	4	1	546,64 ₺
770-632/100-000	Labara. ve IT masaları için aşırı gerilim korumalı (5kA) dağıtım kutusu	4	1	1.247,79 ₺
5119-9830/001	Fancoil fan devir ayarı ve besleme kutusu, 1 fancoil bağlantılı	4	1	114,84 €
5119-9830/002	Fancoil fan devir ayarı ve besleme kutusu, 2 fancoil bağlantılı	4	1	121,46 €
5119-9830/003	Fancoil fan devir ayarı ve besleme kutusu, 3 fancoil bağlantılı	4	1	143,58 €
5119-9830/004	Fancoil fan devir ayarı ve besleme kutusu, 4 fancoil bağlantılı	4	1	149,56 €

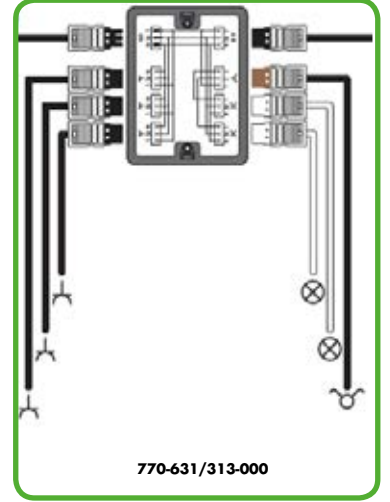
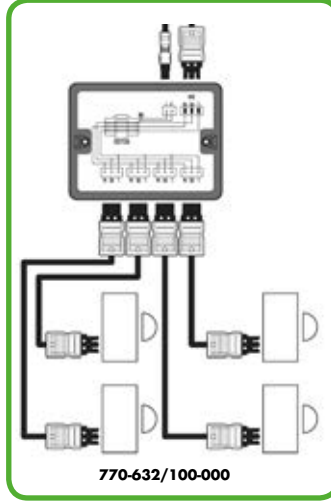
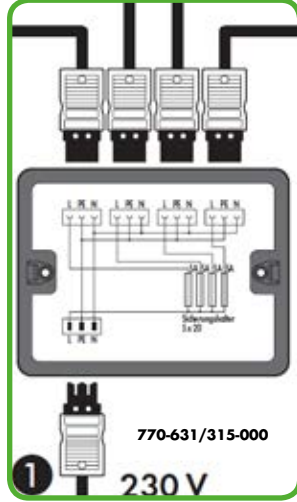
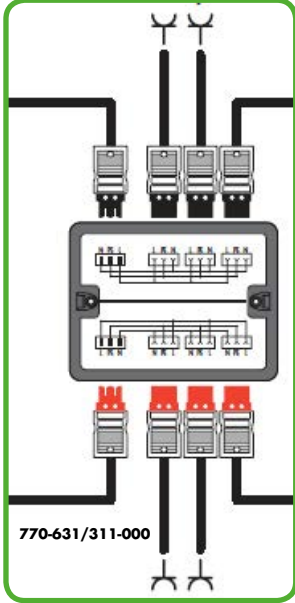
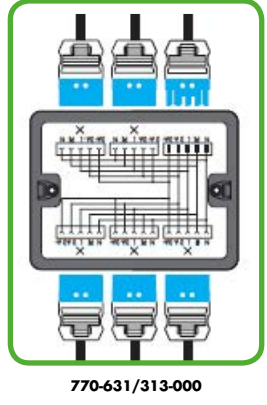

BMS KONTROLLÜ ve RÖLELİ FCU KABLOLAMA KUTUSU

1. 3 x 14,5 x 20cm (YxGxU) boyutlar
2. ABS,V0 yanmaz ve halojen free malzeme
3. WAGO teknoloji ile yüksüksüz bağlantı
4. 8A kontaklı röleler
5. Her bir fancoil için bir röle kontağı
6. Sigorta korumalı besleme hattı
7. Tek kutuda 1-2-4 fancoil besleme seçenekleri
8. Tüm bağlantılar tak/çıkart
9. Kullanıcı için detaylı montaj etiketi
10. WAGO kalite ve güvencesi

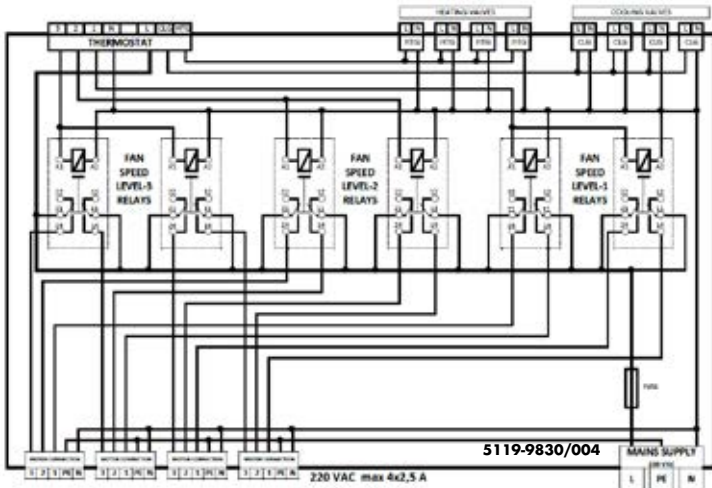
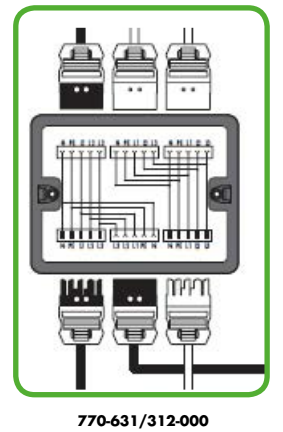
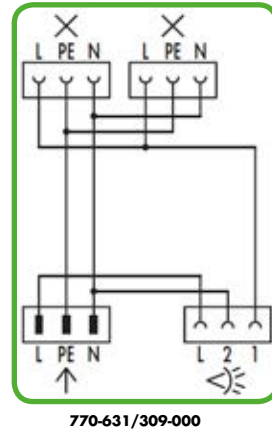

Aşağıdaki uygulamada ise buata gerek kalmadan tüm armatürler minimum kablo kullanımı ve işçilik ile monte edilebilmektedir. Açılmadan monte edilen armatürler zarar görmemektedir. Winsta ürün kitabı ve uygulama kitapçığı için arayınız.



PERFORMANSI MAKSİMUMDA KULLANIN

Daha fazla güç için daha fazla yere ihtiyacınız yok artık!

Günümüz elektroniğinde hem güç hem de sinyal seviyelerinin güç anakartı üzerinde minize edilerek entegrasyonu son derece önemlidir. Bu güç yoğunluğunun artması bağlantı teknolojilerindeki gelişime doğrudan bağlıdır.

Bağlantı teknolojisi doğru ürünün doğru uygulamadaki seçiminde son derece önemlidir. Tıpkı güç kaynakları, frekans invertörleri yada servo sürücüler gibi birbirine benzemekle beraber farklılıklar gösteren uygulamalar gibi. Burada önemli kriter, boyut, akım kapasitesi, giriş açısı ve kullanım

kolaylığının yanısıra bu kesitte bir bağlantıyı yaparken PCB'nin zorlanmamasıdır.

Tüm Avantajlara Sahip

WAGO tüm bu kriterleri dikkate alan son derece yeni standartlara sahip geniş bir ürün ailesini sizler için hazırladı. WAGO'nun yeni güç elektroniği ürün ailesi yüksek/ düşük olarak 4/6 mm², 6/10 mm² ve 16/25 mm² iletken kesitlerinin bir alet ya da doğrudan el ile montajına imkan sağlayan bir yapı sunar. Burada önemli bir özellik

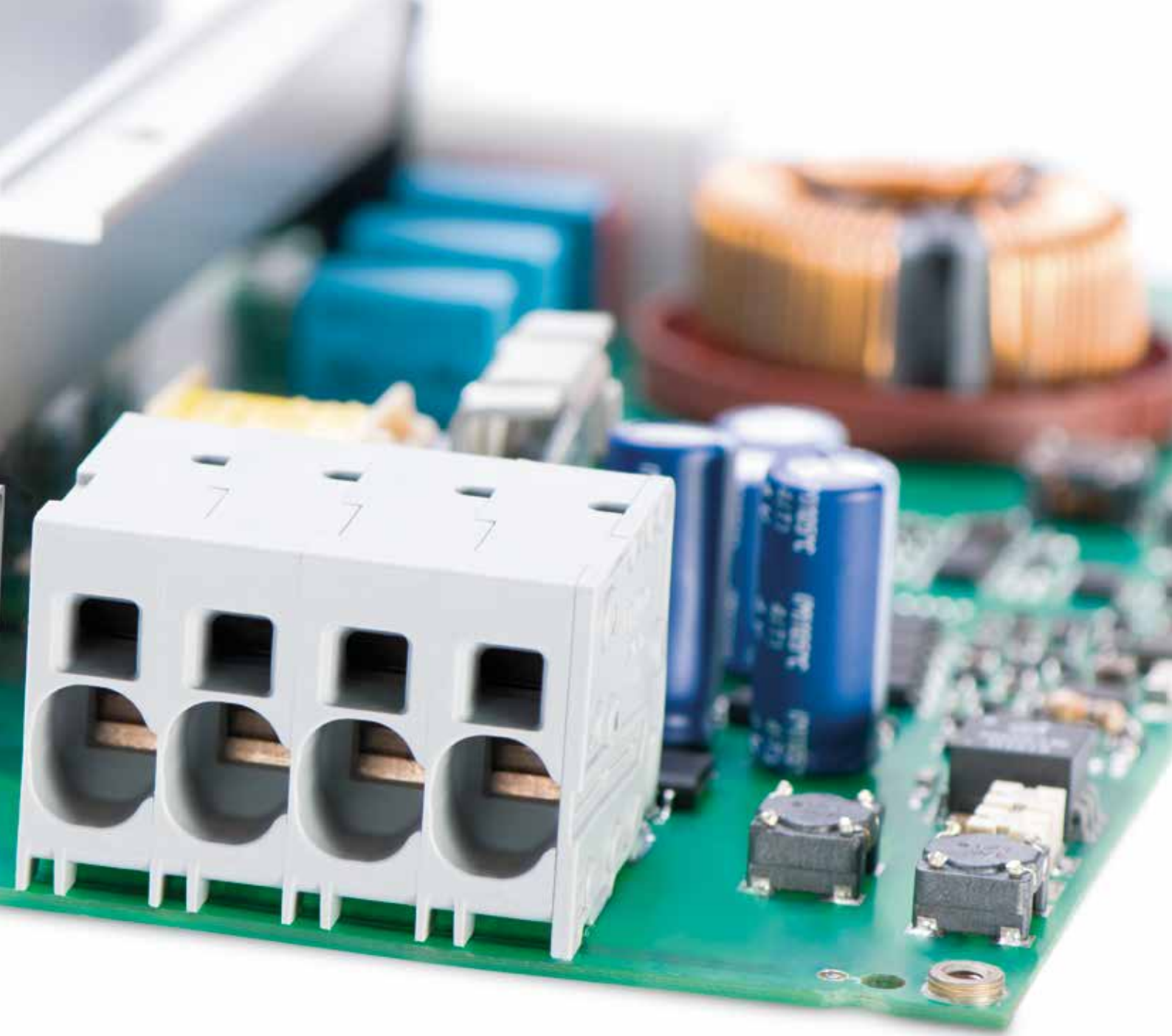

sunduğumuz yay kalitesinin getirdiği avantajın sonucu olarak tıpkı ray klemenslerde olduğu gibi burada da yüksüksüz kullanımda yüksek akımlar için ekstra onaylı olmamızdır. Bu hem klemens boyutunu düşürür hem de yerden ve maliyetten avantaj sağlar. Push-in CAGE CLAMP® tek damarlı iletkenlerin doğrudan el ile itilerek montajına müsait iken bakımsız ve el işçiliğinden bağımsız güvenli bağlantıyı garanti eder.

Avantajlar:

- Son derece geniş bir ürün ailesi 0.2 den 25 mm² ye kadar tüm uygulamalar için
- Push-in CAGE CLAMP® bağlantısı ile bakımsız bağlantı
- Daha küçük boyutta daha yüksek kesitler
- PCB üzerinde yatay ya da dikey bağlantı
- İletken girişine paralel test noktası imkanı



Daha fazlası için:
www.wago.com/powerelectronics

PCB Klemensi

Push-in CAGE CLAMP®

2624, 2626, 2636 Serisi

WAGO'nun yeni güç elektroniği ürün ailesi yüksüklü/yüksüksüz olarak 4/6 mm²,

6/10 mm² ve 16/25 mm² iletken kesitlerinin bir alet ile yada tek damarlı iletkenlerin

doğrudan el ile montajına imkan sağlayan bir yapı sunar.

Burada önemli bir özellik sunduğumuz yay kalitesinin getirdiği avantajın sonucu

olarak tıpkı ray klemenslerde olduğu gibi burada da yüksüksüz kullanımda yüksek

akımlar için ekstra onaylı olmamızdır. Bu hem klemens boyutunu düşürür hem de

yerden ve maliyetten avantaj sağlar.

Push-in CAGE CLAMP® tek damarlı iletkenlerin doğrudan el ile itilerek montajına

müsait iken bakımsız ve el işçiliğinden bağımsız güvenli bağlantıyı da garanti eder.

İletken girişine paralel test noktası imkanında son test için idealdir.

Avantajlar:

- Kompakt cihaz bağlantısı
- Yer sıkıntısı olan uygulamalar ve panel geçişleri için uygun çözüm sunar
- Yay açma kablo girişine paralel olup uygulama kolaylığı sağlar.
- Mevcut uygulamalarındaki klemensler ile uyumludur.
- EN ve UL 61800-5-1 uygundur.



İletken aralığı:

[mm ²]	0.2	0.34	0.5	0.75	1.5	2.5	4	6	10	16	25	[mm ²]	
2624 Serisi	Tüm iletken tipleri							"s" + "f-st"					Bacak aralığı : 5 / 7.5 / 11.5 mm
2626 Serisi			Tüm iletken tipleri							"s" + "f-st"			Bacak aralığı : 7.5 mm
2636 Serisi			Tüm iletken tipleri								"f-st"	Bacak aralığı : 10 mm	
[AWG]	24	22	20	18	16	14	12	10	8	6	4	[AWG]	

Kısıtlanmasız tüm iletken tipleri için

"s" Sadece tek damar

"f-st" Sadece çok damarlı iletken

PCB Klemensi

Push-in CAGE CLAMP® kollu

2604, 2606, 2616 Serisi

WAGO'nun yeni güç elektroniği ürün ailesi yüksüklü/yüksüksüz olarak 4/6

mm², 6/10 mm² ve 16/25 mm² iletken kesitlerinin bir alet gerektirmeden,

tek damarlı iletkenlerin doğrudan el ile iterek ve çok damarlı iletkenlerin

kolu açarak montajına imkan sağlayan bir yapı sunar. Önemli bir özellik

sunduğumuz yay kalitesinin getirdiği avantajın sonucu olarak tıpkı ray

klemenslerde olduğu gibi burada da yüksüksüz kullanımda yüksek akımlar için

ekstra onaylı olmamızdır. Bu hem klemens boyutunu düşürür hem de yerden

ve maliyetten avantaj sağlar.

Push-in CAGE CLAMP® el işçiliğinden bağımsız güvenli bağlantıyı ve

bakımsız, yüksüksüz çalışmayı da garanti eder. İletken girişine paralel test

noktası imkanında son test için idealdir.

Avantajlar:

- Hızlı ve kolay bağlantı
- El aletsiz kollu bağlantı
- Açarken ve takarken son derece güvenli, hızlı ve kolay bağlantı
- Kol pozisyonu açık ve kapalı durum için çok nettir. (açık/kapalı)

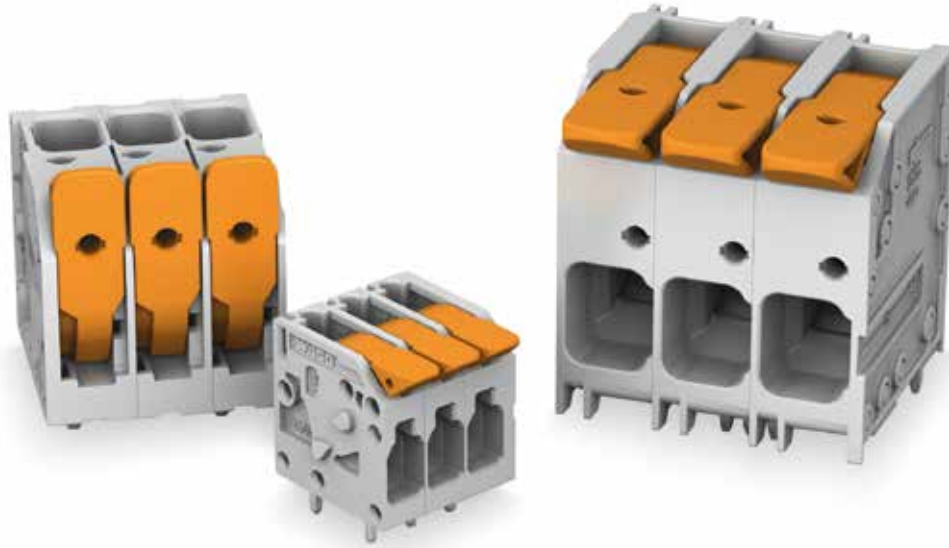

İletken aralığı:

[mm ²]	0.2	0.34	0.5	0.75	1.5	2.5	4	6	10	16	25	[mm ²]	
2604 Serisi	Tüm iletken tipleri						"s" + "f-st"						Bacak aralığı : 5 / 7.5 / 11.5 mm
2606 Serisi			Tüm iletken tipleri						"s" + "f-st"				Bacak aralığı : 7.5 mm
2616 Serisi				Tüm iletken tipleri								"f-st"	Bacak aralığı : 10 mm
[AWG]	24	22	20	18	16	14	12	10	8	6	4	[AWG]	

Kısıtlanmasız tüm iletken tipleri için

"s" Sadece tek damar

"f-st" Sadece çok damarlı iletken

2626 SERİSİ PCB KLEMENS

Push-in Bağlantı

- PCB Klemens (6/10 mm²)

CAGE CLAMP® Push in bağlantı

- Düz yada açılı tip

- Panel geçiş uygulamaları için ideal oluğ

iletken girişi ve tornavida paralel olarak

kullanılır.



Tek damar iletkeni doğrudan el ile itin



Çok damarlı iletkeni tornavida yardımı ile açın ve itin



PCB uygulamalarının panel geçişleri için ideal çözüm sunar

2626 Serisi			
Bacak aralığı	7.5 mm	İletken verisi	
Onaylar	IEC/EN 60664-1	Bağlantı teknolojisi	Push-in CAGE CLAMP®
Nominal Gerilim (III / 3)	800 V	İletken kesiti: tek damar	0.5 ... 10 mm ²
Rated Gerilim (III / 2)	1000 V	İletken kesiti: çok damar damar	0.5 ... 10 mm ²
Nominal Gerilim (II / 2)	1000 V	İletken kesiti: çok damar damar	0.5 ... 6 mm ² (izoleli yüksek ile)
Surge Gerilimi	8 kV	İletken kesiti: çok damar damar	0.5 ... 6 mm ² (izoleli yüksek ile)
Akım	41 A	AWG	20 ... 8
	UL/CSA onaylı	Kablo sıyırma uzunluğu	13 ... 15 mm / 0.51 ... 0.59 inch
Kutup sayısı	Ürün no		
	Açılı	Düz	
1	2626-1101	2626-3101	
2	2626-1102/0020-0000	2626-3102/0020-0000	
3	2626-1103/0020-0000	2626-3103/0020-0000	
4	2626-1104/0020-0000	2626-3104/0020-0000	
5	2626-1105/0020-0000	2626-3105/0020-0000	
6	2626-1106/0020-0000	2626-3106/0020-0000	
7	2626-1107/0020-0000	2626-3107/0020-0000	
8	2626-1108/0020-0000	2626-3108/0020-0000	
9	2626-1109/0020-0000	2626-3109/0020-0000	
10	2626-1110/0020-0000	2626-3110/0020-0000	
11	2626-1111/0020-0000	2626-3111/0020-0000	
12	2626-1112/0020-0000	2626-3112/0020-0000	

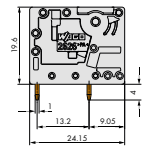
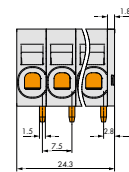
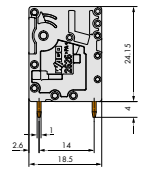
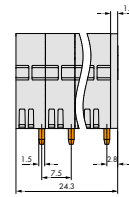

2606 SERİSİ PCB KLEMENS

Push-in / Kollu Bağlantı

- PCB Klemens (6/10 mm²)
- CAGE CLAMP® Push in, kollu bağlantı
- 100 % el aletsiz kullanım
- Kol eski konumuna getirildiğinde bağlantı güvenli bir şekilde yapılmış demektir.
- Kolun açık kapalı pozisyon güvenliği için bir klik sesi duyulur
- Düz yada açılı tip



Tek damar iletkeni doğrudan el ile itin



Çok damarlı iletkeni kolu açın ve itin



Güç kaynakları için PCB klemens

2606 Serisi			
Bacak aralığı:	7.5 mm	İletken verisi	
Onaylar	IEC/EN 60664-1	Bağlantı teknolojisi	Push-in CAGE CLAMP®
Nominal Gerilim (III / 3)	800 V	İletken kesiti: tek damar	0.5 ... 10 mm ²
Rated Gerilim (III / 2)	1000 V	İletken kesiti: çok damar damar	0.5 ... 10 mm ²
Nominal Gerilim (II / 2)	1000 V	İletken kesiti: çok damar damar	0.5 ... 6 mm ² (izoleli yüksek ile)
Surge Gerilimi	8 kV	İletken kesiti: çok damar damar	0.5 ... 6 mm ² (izolesiz yüksek ile)
Akım	41 A	AWG	20 ... 8
	UL/CSA onaylı	Kablo sıyırma uzunluğu	13 ... 15 mm / 0.51 ... 0.59 inch
Kutup sayısı	Ürün no		
	Açılı	Düz	
1	2606-1101	2606-3101	
2	2606-1102/0020-0000	2606-3102/0020-0000	
3	2606-1103/0020-0000	2606-3103/0020-0000	
4	2606-1104/0020-0000	2606-3104/0020-0000	
5	2606-1105/0020-0000	2606-3105/0020-0000	
6	2606-1106/0020-0000	2606-3106/0020-0000	
7	2606-1107/0020-0000	2606-3107/0020-0000	
8	2606-1108/0020-0000	2606-3108/0020-0000	
9	2606-1109/0020-0000	2606-3109/0020-0000	
10	2606-1110/0020-0000	2606-3110/0020-0000	
11	2606-1111/0020-0000	2606-3111/0020-0000	
12	2606-1112/0020-0000	2606-3112/0020-0000	

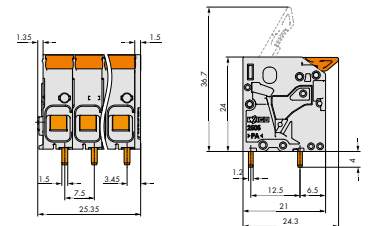
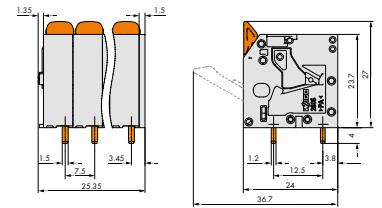

2636 SERİSİ PCB KLEMENS

Push-in Bağlantı

- PCB Klemens (16/25 mm²)

CAGE CLAMP® Push in bağlantı

- Düz yada açılı tip

- Panel geçiş uygulamaları için ideal oluğ

iletken girişi ve tornavida paralel olarak

kullanılır.



Tek damar iletkeni doğrudan el ile itin



Çok damarlı iletkeni tornavida yardımı ile açın ve itin

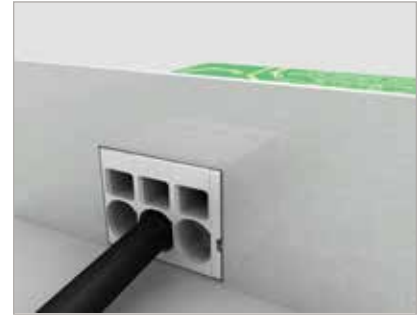

PCB uygulamalarının panel geçişleri için ideal çözüm sunar

2636 Serisi			
Bacak aralığı	10 mm	İletken verisi	
Onaylar	IEC/EN 60664-1	Bağlantı teknolojisi	Push-in CAGE CLAMP®
Nominal Gerilim (III / 3)	800 V	İletken kesiti: tek damar	0.75 ... 16 mm ²
Rated Gerilim (III / 2)	1000 V	İletken kesiti: çok damar damar	0.75 ... 25 mm ²
Nominal Gerilim (II / 2)	1000 V	İletken kesiti: çok damar damar	0.75 ... 16 mm ² (izoleli yüksek ile)
Surge Gerilimi	8 kV	İletken kesiti: çok damar damar	0.75 ... 16 mm ² (izolesiz yüksek ile)
Akım	76 A	AWG	18 ... 4
	UL/CSA onaylı	Kablo sıyırma uzunluğu	18 ... 20 mm / 0.71 ... 0.79 inch
Kutup sayısı	Ürün no		
	Açılı	Düz	
1	2636-1101	2636-3101	
2	2636-1102/0020-0000	2636-3102/0020-0000	
3	2636-1103/0020-0000	2636-3103/0020-0000	
4	2636-1104/0020-0000	2636-3104/0020-0000	
5	2636-1105/0020-0000	2636-3105/0020-0000	
6	2636-1106/0020-0000	2636-3106/0020-0000	
7	2636-1107/0020-0000	2636-3107/0020-0000	
8	2636-1108/0020-0000	2636-3108/0020-0000	
9	2636-1109/0020-0000	2636-3109/0020-0000	
10	2636-1110/0020-0000	2636-3110/0020-0000	
11	2636-1111/0020-0000	2636-3111/0020-0000	
12	2636-1112/0020-0000	2636-3112/0020-0000	

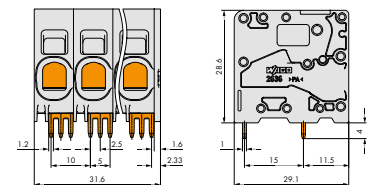
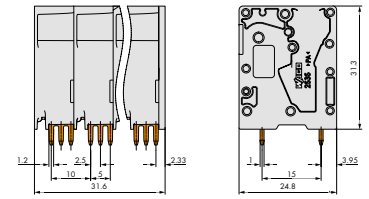

2616 SERİSİ PCB KLEMENS

Push-in / Kollu Bağlantı

- PCB Klemens (16/25 mm²)

CAGE CLAMP® Push in , kollu bağlantı

- 100 % el aletsiz kullanım
- Kol eski konumuna getirildiğinde bağlantı güvenli bir şekilde yapılmış demektir.
- Kolun açık kapalı pozisyon güvenliği için bir klik sesi duyulur
- Düz yada açılı tip



Tek damar iletkeni doğrudan el ile itin



Çok damarlı iletkeni kolu açın ve itin



Güç kaynakları için PCB klemens

2616 Serisi			
Bacak aralığı:	10 mm	İletken verisi	
Onaylar	IEC/EN 60664-1	Bağlantı teknolojisi	Push-in CAGE CLAMP®
Nominal Gerilim (III / 3)	800 V	İletken kesiti: tek damar	0.75 ... 16 mm ²
Rated Gerilim (III / 2)	1000 V	İletken kesiti: çok damar damar	0.75 ... 25 mm ²
Nominal Gerilim (II / 2)	1000 V	İletken kesiti: çok damar damar	0.75 ... 16 mm ² (izoleli yüksek ile)
Surge Gerilimi	8 kV	İletken kesiti: çok damar damar	0.75 ... 16 mm ² (izolesiz yüksek ile)
Akım	76 A	AWG	18 ... 4
	UL/CSA onaylı	Kablo sıyırma uzunluğu	18 ... 20 mm / 0.71 ... 0.79 inch
Kutup sayısı	Ürün no		
	Açılı	Düz	
1	2616-1101	2616-3101	
2	2616-1102/0020-0000	2616-3102/0020-0000	
3	2616-1103/0020-0000	2616-3103/0020-0000	
4	2616-1104/0020-0000	2616-3104/0020-0000	
5	2616-1105/0020-0000	2616-3105/0020-0000	
6	2616-1106/0020-0000	2616-3106/0020-0000	
7	2616-1107/0020-0000	2616-3107/0020-0000	
8	2616-1108/0020-0000	2616-3108/0020-0000	
9	2616-1109/0020-0000	2616-3109/0020-0000	
10	2616-1110/0020-0000	2616-3110/0020-0000	
11	2616-1111/0020-0000	2616-3111/0020-0000	
12	2616-1112/0020-0000	2616-3112/0000-0020	

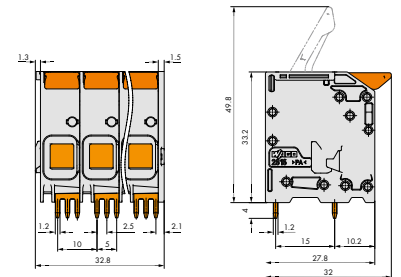
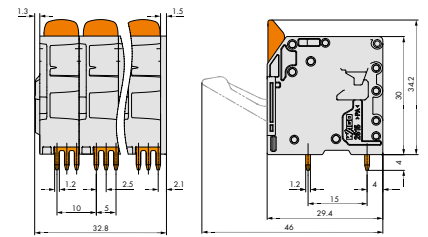

PCB KLEMENS ve KONNEKTÖRLERİ

Ürün Kodu	Açıklama	Kesit	Paket	Birim Fiyat
2059 SERİSİ 0,14 - 0,5 mm² BAĞLANTI KESİTLİ, SMD PCB KLEMENS 160V/5A				
2059-301/998-403	1 kutuplu SMD klemens, bacak aralığı 3 mm, beyaz	0,14 - 0,50	2650	0,38 €
2059-302/998-403	2 kutuplu SMD klemens, bacak aralığı 3 mm, beyaz	0,14 - 0,50	1750	0,49 €
2059-303/998-403	3 kutuplu SMD klemens, bacak aralığı 3 mm, beyaz	0,14 - 0,50	1750	0,71 €
2059-901	1 kutuplu kuplaj aparatı, 15,3 mm	0,5	1500	0,20 €
2059-901/018-000	1 kutuplu kuplaj aparatı, 17,5 mm	0,5	1500	0,20 €
2059-901/021-000	1 kutuplu kuplaj aparatı, 20,5 mm	0,5	1500	0,20 €
2059-902	2 kutuplu kuplaj aparatı, 15,3 mm	0,5	500	0,33 €
2059-902/018-000	2 kutuplu kuplaj aparatı, 17,5 mm	0,5	500	0,33 €
2059-902/021-000	2 kutuplu kuplaj aparatı, 17,5 mm	0,5	500	0,33 €
2059-903	3 kutuplu kuplaj aparatı, 15,3 mm	0,5	375	0,51 €
2059-903/018-000	3 kutuplu kuplaj aparatı, 17,5 mm	0,5	375	0,51 €
2059-903/021-000	3 kutuplu kuplaj aparatı, 20,5 mm	0,5	375	0,51 €
2059-904	4 kutuplu kuplaj aparatı, 15,3 mm	0,5	250	0,68 €
2059-904/018-000	4 kutuplu kuplaj aparatı, 17,5 mm	0,5	250	0,68 €
2059-904/021-000	4 kutuplu kuplaj aparatı, 20,5 mm	0,5	250	0,68 €
2060 SERİSİ 0,2 - 0,75 mm² BAĞLANTI KESİTLİ, SMD PCB KLEMENS 160V/9A				
2060-451/998-404	1 kutuplu SMD klemens, bacak aralığı 4 mm, beyaz	0,2 - 0,75	1500	0,41 €
2060-452/998-404	2 kutuplu SMD klemens, bacak aralığı 4 mm, beyaz	0,2 - 0,75	1000	0,51 €
2060-453/998-404	3 kutuplu SMD klemens, bacak aralığı 4 mm, beyaz	0,2 - 0,75	750	0,73 €
2060-421/998-404	1 kutuplu SMD klemens, bacak aralığı 4 mm, siyah	0,2 - 0,75	1500	0,46 €
2060-422/998-404	2 kutuplu SMD klemens, bacak aralığı 4 mm, siyah	0,2 - 0,75	1000	0,68 €
2060-423/998-404	3 kutuplu SMD klemens, bacak aralığı 4 mm, siyah	0,2 - 0,75	750	1,01 €
2060-802/998-404	2 kutuplu SMD klemens, bacak aralığı 8 mm, beyaz, 630V 6kV	0,2 - 0,75	750	0,78 €
2060 SERİSİ 0,2 - 0,75 mm² BAĞLANTI KESİTLİ, PCB KLEMENS 160V/9A				
2060-1451/998-404	1 kutuplu SMD klemens, bacak aralığı 4 mm, beyaz	0,2 - 0,75	1200	0,51 €
2060-1452/998-404	2 kutuplu SMD klemens, bacak aralığı 4 mm, beyaz	0,2 - 0,75	750	0,81 €
2060-1453/998-404	3 kutuplu SMD klemens, bacak aralığı 4 mm, beyaz	0,2 - 0,75	550	1,22 €
2060-1471/998-404	1 kutuplu SMD klemens, bacak aralığı 4 mm, siyah	0,2 - 0,75	1200	0,51 €
2060-1472/998-404	2 kutuplu SMD klemens, bacak aralığı 4 mm, siyah	0,2 - 0,75	750	0,81 €
2060-1473/998-404	3 kutuplu SMD klemens, bacak aralığı 4 mm, siyah	0,2 - 0,75	550	1,22 €
2060-1852/998-404	2 kutuplu SMD klemens, bacak aralığı 8 mm, beyaz, 630V/6kV	0,2 - 0,75	1200	0,98 €
2060-1872/998-404	2 kutuplu SMD klemens, bacak aralığı 8 mm, siyah, 630V/6kV	0,2 - 0,75	1200	0,98 €
206-859	Montaj el aleti, 2059 serisi için	-	5	9,98 €
206-860	Montaj el aleti, 2060 serisi için	-	5	9,98 €
206-861	Montaj el aleti, 2061 serisi için	-	5	9,98 €
2060-951	1 kutuplu, kuplaj aparatı	-	50	0,24 €
2060-952	2 kutuplu, kuplaj aparatı	-	50	0,42 €
2060-953	3 kutuplu, kuplaj aparatı	-	50	0,61 €
2060-954	4 kutuplu, kuplaj aparatı	-	50	0,84 €
2060-956	6 kutuplu, kuplaj aparatı	-	50	1,27 €
2061 SERİSİ 0,5 - 1,5 mm² BAĞLANTI KESİTLİ, SMD PCB KLEMENS 320V/17,5A				
2061-601/998-404	1 kutuplu SMD klemens, bacak aralığı 6 mm, beyaz	0,5 - 1,5	900	0,68 €
2061-602/998-404	2 kutuplu SMD klemens, bacak aralığı 6 mm, beyaz	0,5 - 1,5	600	1,06 €
2061-603/998-404	3 kutuplu SMD klemens, bacak aralığı 6 mm, beyaz	0,5 - 1,5	450	1,47 €
2061-621/998-404	1 kutuplu SMD klemens, bacak aralığı 6 mm, siyah	0,5 - 1,5	900	0,68 €
2061-622/998-404	2 kutuplu SMD klemens, bacak aralığı 6 mm, siyah	0,5 - 1,5	600	1,06 €
2061-623/998-404	3 kutuplu SMD klemens, bacak aralığı 6 mm, siyah	0,5 - 1,5	450	1,47 €
2061-901	1 kutuplu kuplaj aparatı, bacak aralığı 30 mm, beyaz	1,5	700	0,23 €
2061-901/034-000	1 kutuplu kuplaj aparatı, bacak aralığı 34 mm, beyaz	1,5	700	0,24 €
2061-902	2 kutuplu kuplaj aparatı, bacak aralığı 30 mm, beyaz	1,5	300	0,40 €
2061-902/034-000	2 kutuplu kuplaj aparatı, bacak aralığı 34 mm, beyaz	1,5	300	0,43 €
2061-903	3 kutuplu kuplaj aparatı, bacak aralığı 30 mm, beyaz	1,5	200	0,57 €
2061-903/034-000	3 kutuplu kuplaj aparatı, bacak aralığı 34 mm, beyaz	1,5	200	0,60 €
2061-904	4 kutuplu kuplaj aparatı, bacak aralığı 30 mm, beyaz	1,5	100	0,75 €
2061-904/034-000	4 kutuplu kuplaj aparatı, bacak aralığı 34 mm, beyaz	1,5	100	0,80 €
2075 SERİSİ 0,5 - 0,75 mm² BAĞLANTI KESİTLİ, SMD PCB KLEMENS 320V/6A				
2075-381/997-404	1 kutuplu SMD klemens, bacak aralığı 10,85 mm,	0,5 - 0,75	-	Sorunuz
2065 SERİSİ 0,2 - 0,75 mm² BAĞLANTI KESİTLİ, SMD PCB KLEMENS 320V/9A				
2065-100/998-403	1 kutuplu SMD klemens, bacak aralığı 6 mm,	0,2 - 0,75	2650	0,16 €
2065-101/998-403	1 kutuplu SMD klemens, push butonsuz, bacak aralığı 6 mm	0,2 - 0,75	2650	0,16 €
2065-189	Montaj aparatı, 2065 serisi için	-	600	0,46 €



2060-451/998-404



2060-453/998-404



2060-802/998-404



2060-1852/998-404



2060-1872/998-404



206-86x



2060-903



2065-101/998-403

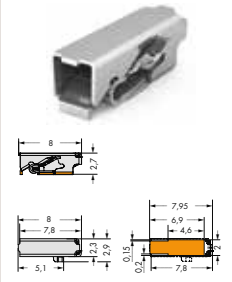

2065-101/998-403

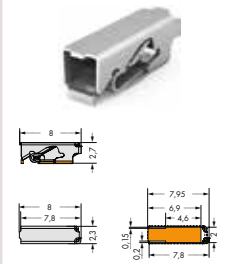

PCB KLEMENS ve KONNEKTÖRLERİ

Ürün Kodu	Açıklama	Kesit	Paket	Birim Fiyat
2070 SERİSİ 0,2 - 0,75 mm² BAĞLANTI KESİTLİ, PCB KLEMENS 320V/9A				
2070-451/998-406	1 kutuplu, kapaksız SMD klemens, bacak aralığı 6,5mm	0,75	4770 (954)	0,21 €
2070-452/998-406	2 kutuplu, kapaksız SMD klemens, bacak aralığı 6,5mm	0,75	2385 (477)	0,30 €
2070-453/998-406	3 kutuplu, kapaksız SMD klemens, bacak aralığı 6,5mm	0,75	1590 (318)	0,46 €
2070-461/998-406	1 kutuplu, kapaklı SMD klemens, bacak aralığı 6,5mm	0,75	4770 (954)	0,23 €
2070-462/998-406	2 kutuplu, kapaklı SMD klemens, bacak aralığı 6,5mm	0,75	2385 (477)	0,33 €
2070-463/998-406	3 kutuplu, kapaklı SMD klemens, bacak aralığı 6,5mm	0,75	1590 (318)	0,48 €
2070-521/998-406	1 kutuplu, kapaklı ve + işaretli SMD klemens, bacak aralığı 6,5mm	0,75	4770 (954)	0,24 €
2070-522/998-406	2 kutuplu, kapaklı ve +/- işaretli SMD klemens, bacak aralığı 6,5mm	0,75	2385 (477)	0,34 €
2070-523/998-406	3 kutuplu, kapaklı ve +/- işaretli SMD klemens, bacak aralığı 6,5mm	0,75	1590 (318)	0,50 €
2070-541/998-406	1 kutuplu, kapaklı ve - işaretli SMD klemens, bacak aralığı 6,5mm	0,75	4770 (954)	0,24 €
2070-542/998-406	2 kutuplu, kapaklı ve -/+ işaretli SMD klemens, bacak aralığı 6,5mm	0,75	2385 (477)	0,34 €
2070-543/998-406	3 kutuplu, kapaklı ve -/+ işaretli SMD klemens, bacak aralığı 6,5mm	0,75	1590 (318)	0,50 €



2070-461/998-406



2070-462/998-406



2070-463/998-406



2070-521/998-406



2070-522/998-406



2070-523/998-406

2070-451/998-406



2070-452/998-406



2070-453/998-406



Boyutlar (mm):

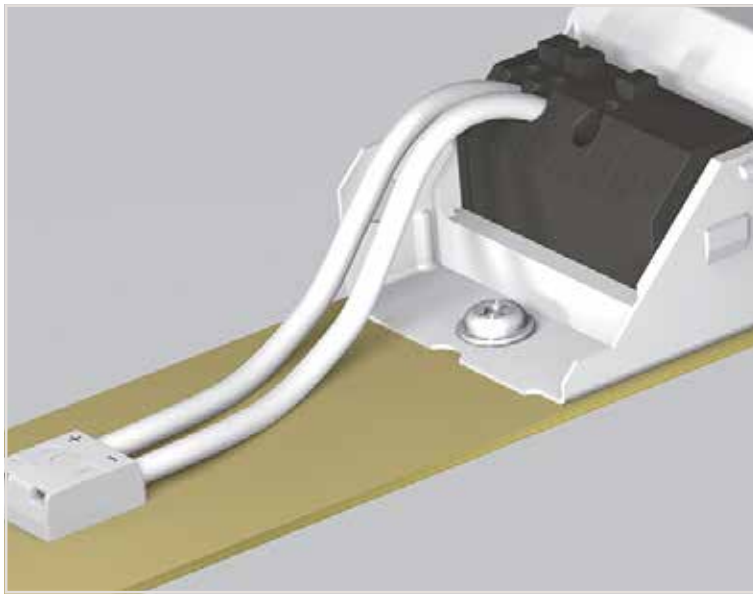
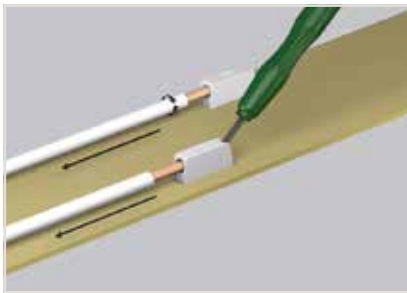
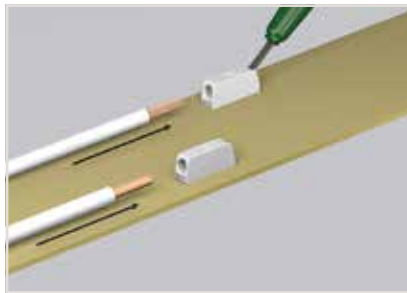
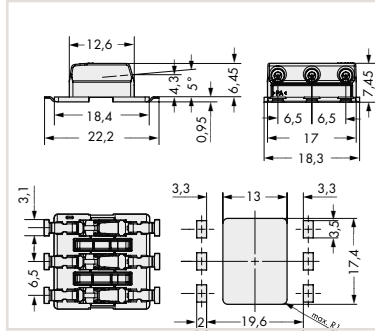
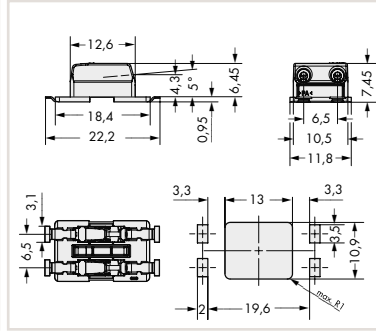
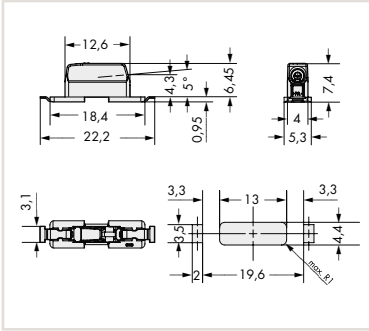

PCB KLEMENS ve KONNEKTÖRLERİ

PCB KLEMENS ve KONNEKTÖRLERİ

Ürün Kodu	Açıklama	Kesit	Paket	Birim Fiyat
YÜKSEK AKIM PCB KLEMENSLERİ 7,5mm Bacak Aralıklı, Kollu, 0,5-6 mm² ve 41A				
2706-152	Tek giriş, tek çıkış klemens, snap-in ayaklı sonlandırma, mavi	1,5	300	12,88 ₺
2706-153	Tek giriş, tek çıkış klemens, snap-in ayaklı sonlandırma, sarı - yeşil	1,5	300	19,40 ₺
2706-154	Çift giriş, çift çıkış klemens, flanşlı, gri	1,5	300	25,85 ₺
2706-155	Çift giriş, çift çıkış klemens, flanşlı, mavi	1,5	300	32,28 ₺
2706-156	Çift giriş, çift çıkış klemens, flanşlı, sarı - yeşil	1,5	300	38,73 ₺
2706-157	Çift giriş, çift çıkış klemens, snap-in ayaklı, gri	1,5	300	45,16 ₺
2706-158	Çift giriş, çift çıkış klemens, snap-in ayaklı, mavi	1,5	300	51,66 ₺



2706-0154

YÜKSEK AKIM PCB KLEMENSLERİ 16mm² kesit ve 76A akım kapasitesine kadar				
745-102	Bacak aralığı 5mm, 2 lehim bacağı / flanşsız, 2 li modül, gri (20 A)	4	230	8,39 ₺
745-103	Bacak aralığı 5mm, 2 lehim bacağı / flanşsız, 3 lü modül, gri (20A)	4	160	11,58 ₺
745-104	Bacak aralığı 5mm, 2 lehim bacağı / flanşsız, 4 lü modül, gri (20A)	4	120	14,76 ₺
745-801	Bacak aralığı 5mm, 2 lehim bacağı / tekli modül, gri (20A)	4	200(2x100)	3,65 ₺
745-803	Bacak aralığı 5mm, 2 lehim bacağı / tekli modül, açık gri (20A)	4	200(2x100)	3,85 ₺
745-804	Bacak aralığı 5mm, 2 lehim bacağı / tekli modül, mavi (20A)	4	200(2x100)	3,85 ₺
745-100	Bacak aralığı 5 ve 7.5 mm tekli modüller için sonlandırma plakası	-	100	0,79 ₺
745-140	Bacak aralığı 5 ve 7.5 mm tekli modüller için sabitleme flanşlı	-	100	0,85 ₺
745-152	Bacak aralığı 7.5mm, 2 lehim bacağı, flanşsız, 2 li modül, gri (20A)	4	160	8,86 ₺
745-153	Bacak aralığı 7.5mm, 2 lehim bacağı, flanşsız, 3 lü modül, gri (20A)	4	110	12,25 ₺
745-154	Bacak aralığı 7.5mm, 2 lehim bacağı, flanşsız, 4 lü modül, gri (20A)	4	80	15,60 ₺
745-181	1-3 tarak tipi köprü çubuğu	4	250 (5x50)	1,64 ₺
745-182	2 sıralı tarak tipi köprü çubuğu	4	250 (5x50)	1,08 ₺
745-183	3 sıralı tarak tipi köprü çubuğu	4	250 (5x50)	1,64 ₺
745-184	4 sıralı tarak tipi köprü çubuğu	4	200 (4x50)	2,23 ₺
745-191	1-3 tarak tipi köprü çubuğu	4	250 (5x50)	2,31 ₺
745-192	2 sıralı tarak tipi köprü çubuğu	4	250 (5x50)	1,39 ₺
745-194	4 sıralı tarak tipi köprü çubuğu	4	200 (4x50)	2,88 ₺
745-807	Bacak aralığı 5mm, 2 lehim bacağı / tekli modül, toprak	4	200(2x100)	3,85 ₺
745-808	Bacak aralığı 5mm, 2 lehim bacağı / tekli modül, açık yeşil (20 A)	4	200(2x100)	3,85 ₺
745-811	Bacak aralığı 7.5mm, 2 lehim bacağı tekli modül, gri (20A)	4	200(2x100)	3,66 ₺
745-813	Bacak aralığı 7.5mm, 2 lehim bacağı tekli modül, açık gri (20A)	4	200(2x100)	3,79 ₺
745-814	Bacak aralığı 7.5mm, 2 lehim bacağı tekli modül, mavi (20A)	4	200(2x100)	3,79 ₺
745-817	Bacak aralığı 7.5mm, 2 lehim bacağı tekli modül, toprak (20A)	4	200(2x100)	3,79 ₺
745-818	Bacak aralığı 7.5mm, 2 lehim bacağı tekli modül, açık yeşil (20A)	4	200(2x100)	3,79 ₺



745 serisi



745 serisi



2716-10x



2716-20x



804-10x



736-10x

*Max. kutup 12' dir. Diğer kutup, kesit, bacak aralıklı Yüksek Akım PCB Klemensleri için ve 10' lu köprü için fiyat sorunuz.

YÜKSEK AKIM PCB KLEMENSLERİ 16mm² kesit ve 76A akım kapasitesine kadar				
2716-102	Bacak aralığı 10mm, kollu, 2 kutuplu	16	65	20,26 ₺
2716-103	Bacak aralığı 10mm, kollu, 3 kutuplu	16	40	30,31 ₺
2716-104	Bacak aralığı 10mm, kollu, 4 kutuplu	16	30	40,36 ₺
2716-105	Bacak aralığı 10mm, kollu, 5 kutuplu	16	25	50,54 ₺
2716-106	Bacak aralığı 10mm, kollu, 6 kutuplu	16	20	60,60 ₺
2716-108	Bacak aralığı 10mm, kollu, 8 kutuplu	16	15	80,84 ₺
2716-205	Bacak aralığı 1.5mm, kollu, 5 kutuplu	16	15	53,19 ₺
2716-208	Bacak aralığı 1.5mm, kollu, 8 kutuplu	16	10	85,01 ₺

**Diğer kutup sayılı klemensler, köprülenebilir tipler ve renk alternatifleri için lütfen fiyat sorunuz.

CAGE CLAMP®S BAĞLANTILI PCB KLEMENSLER				
804-102	Bacak aralığı 5mm, basma düğmeli 1 iletkenli klemens, 2 kutuplu	2,5	420(4x105)	3,55 ₺
804-103	Bacak aralığı 5mm, basma düğmeli 1 iletkenli klemens, 3 kutuplu	2,5	280 (4x70)	5,36 ₺
804-104	Bacak aralığı 5mm, basma düğmeli 1 iletkenli klemens, 4 kutuplu	2,5	220 (4x55)	6,81 ₺
804-105	Bacak aralığı 5mm, basma düğmeli 1 iletkenli klemens, 5 kutuplu	2,5	180 (4x45)	8,51 ₺
804-302	Bacak aralığı 7.5mm, basma düğmeli 1 iletkenli klemens, 2 kutuplu	2,5	320 (4x80)	3,75 ₺
804-303	Bacak aralığı 7.5mm, basma düğmeli 1 iletkenli klemens, 3 kutuplu	2,5	220 (4x55)	8,73 ₺
804-304	Bacak aralığı 7.5mm, basma düğmeli 1 iletkenli klemens, 4 kutuplu	2,5	160 (4x40)	7,29 ₺
804-305	Bacak aralığı 7.5mm, basma düğmeli 1 iletkenli klemens, 5 kutuplu	2,5	120 (4x30)	8,91 ₺

**Max. kutup sayısı 12' dir. Diğer kutup sayılı PCB Klemensler ve renk alternatifleri için lütfen fiyat sorunuz.

ÇİFT KATLI PCB KLEMENSLERİ				
736-102	Bacak aralığı 5mm, çift katlı klemens, 2x2 kutuplu, gri	2,5	161	13,56 ₺
736-103	Bacak aralığı 5mm, çift katlı klemens, 3x2 kutuplu, gri	2,5	112	18,69 ₺
736-104	Bacak aralığı 5mm, çift katlı klemens, 4x2 kutuplu, gri	2,5	84	23,59 ₺
736-302	Bacak aralığı 5mm, çift katlı klemens, 2x2 kutuplu, turuncu	2,5	161	13,56 ₺
736-303	Bacak aralığı 5mm, çift katlı klemens, 3x2 kutuplu, turuncu	2,5	112	18,69 ₺
736-304	Bacak aralığı 5mm, çift katlı klemens, 4x2 kutuplu, turuncu	2,5	84	23,59 ₺

*Max. kutup sayısı 24x2' dir. Diğer kutup sayılı çift katlı PCB Klemensler ve 7,5-10mm bacak aralığı alternatifleri için lütfen fiyat sorunuz.

PCB KLEMENS ve MULTI CONNECTION SYSTEM (MCS) KONNEKTÖRLER

Ürün Kodu	Açıklama	Kesit	Paket	Birim Fiyat
PCB KLEMENS DİZİLERİ (elektronik balast ve diğer PCB uygulamaları için)				
250-102	3.5mm, basma düğmeli 1 iletkenli PCB klemensler, 2 kutuplu	1,5	(4x140)	2,88 ₺
250-103	3.5mm, basma düğmeli 1 iletkenli PCB klemensler, 3 kutuplu	1,5	(4x100)	3,85 ₺
250-104	3.5mm, basma düğmeli 1 iletkenli PCB klemensler, 4 kutuplu	1,5	(4x75)	5,36 ₺
250-402	2.5mm, basma düğmeli 1 iletkenli PCB klemensler, 2 kutuplu	0,8	(4x180)	2,88 ₺
250-403	2.5mm, basma düğmeli 1 iletkenli PCB klemensler, 3 kutuplu	0,8	(4x130)	3,85 ₺
250-404	2.5mm, basma düğmeli 1 iletkenli PCB klemensler, 4 kutuplu	0,8	(4x100)	5,36 ₺
250-502	5.0mm, basma düğmeli 1 iletkenli PCB klemensler, 2 kutuplu	1,5	(4x100)	3,35 ₺
250-503	5.0mm, basma düğmeli 1 iletkenli PCB klemensler, 3 kutuplu	1,5	280 (4x70)	5,11 ₺
250-504	5.0mm, basma düğmeli 1 iletkenli PCB klemensler, 4 kutuplu	1,5	220 (4x55)	6,61 ₺
250-702	5.0mm, basma düğmeli çift katlı PCB klemensler, 2x2 kutuplu	1,5	264 (4x66)	9,01 ₺
250-703	5.0mm, basma düğmeli çift katlı PCB klemensler, 3x2 kutuplu	1,5	180 (4x45)	13,51 ₺
250-704	5.0mm, basma düğmeli çift katlı PCB klemensler, 4x2 kutuplu	1,5	132 (4x33)	18,01 ₺

*Max. kutup sayısı 24' tür. Diğer kutup sayılı PCB Klemensler ve renk alternatifleri için lütfen fiyat sorunuz.

**Max. kutup sayısı 16' dir. Diğer kutup sayılı PCB Klemensler ve renk alternatifleri için lütfen fiyat sorunuz.

***Max. kutup sayısı 24x2' dir. Diğer kutup sayılı PCB Klemensler ve renk alternatifleri için lütfen fiyat sorunuz.

Farklı bacak aralığı alternatifleri için lütfen sorunuz.

MODÜLER DİŞİ PCB KONNEKTÖRLERİ

243-131	Bacağı lehimli pin, 11 mm yükseklik için	-	1.000	0,25 ₺
252-102	3.5mm dişi PCB klemens, 2 kutuplu, 11 mm yükseklik	0,8	320	2,85 ₺
252-103	3.5mm dişi PCB klemens, 3 kutuplu, 11 mm yükseklik	0,8	200	4,10 ₺
252-104*	3.5mm dişi PCB klemens, 4 kutuplu, 11 mm yükseklik	0,8	150	5,81 ₺
252-152	3.5mm dişi PCB klemens, 2 kutuplu, 13.1 mm yükseklik	0,8	320	2,85 ₺
252-153	3.5mm dişi PCB klemens, 3 kutuplu, 13.1 mm yükseklik	0,8	200	4,10 ₺
252-154*	3.5mm dişi PCB klemens, 4 kutuplu, 13.1 mm yükseklik	0,8	150	5,81 ₺
252-902	Lehimli bacak şeridi, 13.1 mm yükseklik için 2 kutuplu	-	500	1,36 ₺
252-903*	Lehimli bacak şeridi, 13.1 mm yükseklik için 3 kutuplu	-	500	2,30 ₺
252-954	Lehimli bacak, burkulmayı önleyici, 13.1 mm yükseklik, 4' lü	-	1.000	5,34 ₺

*Max. kutup sayısı 10' dur. Diğer tipler için lütfen fiyat sorunuz.

744 SERİSİ PCB KLEMENS DİZİLERİ (elektronik balast uygulamaları için)

744-203	Bacak aralığı 3.5mm, 6.4mm yükseklikte, 3 kutuplu, beyaz	1,5	600	3,24 ₺
744-204	Bacak aralığı 3.5mm, 6.4mm yükseklikte, 4 kutuplu, beyaz	1,5	400	4,35 ₺
744-206	Bacak aralığı 3.5mm, 6.4mm yükseklikte, 6 kutuplu, beyaz	1,5	500	6,51 ₺
744-210	Bacak aralığı 3.5mm, 6.4mm yükseklikte, 10 kutuplu, beyaz	1,5	200	10,80 ₺

Farklı renk alternatifleri için lütfen sorunuz.

MODÜLER PCB KLEMENSLERİ

235-100	Bacak aralığı 5mm için sonlandırma plakası	-	100	0,45 ₺
235-101	Bacak aralığı 3.81mm, butonlu modüler klemens, tek kutuplu	1,5	800	1,36 ₺
235-101/330-000	Bacak aralığı 3.81mm, modüler klemens, tek kutuplu	1,5	800	1,24 ₺
235-102	Bacak aralığı 3.81mm, butonlu modüler klemens, 2 kutuplu	1,5	520	3,44 ₺
235-102/330-000	Bacak aralığı 3.81mm, modüler klemens, 2 kutuplu	1,5	520	3,35 ₺
235-103	Bacak aralığı 3.81mm, butonlu modüler klemens, 3 kutuplu	1,5	360 (4x90)	5,11 ₺
235-103/330-000	Bacak aralığı 3.81mm, modüler klemens, 3 kutuplu	1,5	360 (4x90)	4,91 ₺
235-316	3.81mm için bacak aralığını iki katına çıkarma ara elemanı	-	100	0,44 ₺
235-401	Bacak aralığı 5mm, butonlu modüler klemens, tek kutuplu	2,5	800	1,24 ₺
235-401/331-000	Bacak aralığı 5mm, butonlu modüler klemens, tek kutuplu	2,5	800	1,36 ₺
235-402	Bacak aralığı 5mm, modüler klemens, 2 kutuplu	2,5	420	3,35 ₺
235-402/331-000	Bacak aralığı 5mm, butonlu modüler klemens, 2 kutuplu	2,5	420	3,44 ₺
235-403	Bacak aralığı 5mm, modüler klemens, 3 kutuplu	2,5	280 (4x70)	4,91 ₺
235-403/331-000	Bacak aralığı 5mm, butonlu modüler klemens, 3 kutuplu	2,5	280 (4x70)	5,11 ₺
235-600	Bacak aralığı 3.81mm için sonlandırma plakası	-	100	0,53 ₺
235-701	5 mm için bacak aralığını iki katına çıkarma ara elemanı	-	100	0,44 ₺

*Max. kutup sayısı 24' tür. Diğer alternatifler için lütfen fiyat sorunuz.

GÖMME BUTONLU PCB KLEMENSLERİ (10,5 mm yükseklik)

805-302	2 kutuplu bacak aralığı 3.5mm, basma düğmeli klemens	1,5	600	3,46 ₺
805-303	3 kutuplu bacak aralığı 3.5mm, basma düğmeli klemens	1,5	420	4,45 ₺
805-304	4 kutuplu bacak aralığı 3.5mm, basma düğmeli klemens	1,5	320	6,03 ₺
805-305	5 kutuplu bacak aralığı 3.5mm, basma düğmeli klemens	1,5	260	7,44 ₺
805-306	6 kutuplu bacak aralığı 3.5mm, basma düğmeli klemens	1,5	220	8,98 ₺
805-310	10 kutuplu bacak aralığı 3.5mm, basma düğmeli klemens	1,5	120	15,03 ₺
805-316	16 kutuplu bacak aralığı 3.5mm, basma düğmeli klemens	1,5	80	24,00 ₺
805-324	24 kutuplu bacak aralığı 3.5mm, basma düğmeli klemens	1,5	40	36,03 ₺

Farklı ürünler ve detaylar için WEB sayfamıza bakınız ya da satış temsilcinizden bilgi alınız.



250-40x



250-70x



252-1xx



252-954



744-204



235-101
235-101/330-000



805-306



THR versiyonu

MULTI CONNECTION SYSTEM (MCS) KONNEKTÖRLER

Ürün Kodu	Açıklama	Kesit	Paket	Birim Fiyat
MCS ERKEK KONNEKTÖRLER, DÜZ, PIN ARALIĞI: 5 mm. 250 V/ 4 kV / 12 A, BEYAZ				
721-602	2 li erkek, yanlış bağlantıya karşı %100 korumalı	2,5	200	10,41 ₺
721-602/019-000	2 li erkek, yanlış bağlantıya karşı %100 korumalı, sabitleme flanşlı	2,5	100	11,76 ₺
721-602/018-000	2 li erkek, yanlış bağlantıya karşı %100 korumalı, snap-in ayaklı	2,5	200	10,41 ₺
721-603	3 lü erkek, yanlış bağlantıya karşı %100 korumalı	2,5	100	13,36 ₺
721-603/019-000	3 lü erkek, yanlış bağlantıya karşı %100 korumalı, sabitleme flanşlı	2,5	50	14,58 ₺
721-603/018-000	3 lü erkek, yanlış bağlantıya karşı %100 korumalı, snap-in ayaklı	2,5	100	13,36 ₺
721-604	4 lü erkek, yanlış bağlantıya karşı %100 korumalı	2,5	100	16,30 ₺
721-604/019-000	4 lü erkek, yanlış bağlantıya karşı %100 korumalı, sabitleme flanşlı	2,5	50	17,45 ₺
721-604/018-000	4 lü erkek, yanlış bağlantıya karşı %100 korumalı, snap-in ayaklı	2,5	100	16,30 ₺
721-605	5 li erkek, yanlış bağlantıya karşı %100 korumalı	2,5	50	19,23 ₺
721-605/019-000	5 li erkek, yanlış bağlantıya karşı %100 korumalı, sabitleme flanşlı	2,5	50	20,53 ₺
721-605/018-000	5 li erkek, yanlış bağlantıya karşı %100 korumalı, snap-in ayaklı	2,5	50	19,23 ₺
721-606	6 lı erkek, yanlış bağlantıya karşı %100 korumalı	2,5	50	22,08 ₺
721-606/018-000	6 lı erkek, yanlış bağlantıya karşı %100 korumalı, snap-in ayaklı	2,5	50	23,35 ₺
721-606/019-000	6 lı erkek, yanlış bağlantıya karşı %100 korumalı, sabitleme flanşlı	2,5	50	22,08 ₺



721-605 721-605/019-000



721-605/018-000

MULTI CONNECTION SYSTEM (MCS) KONNEKTÖRLER

Ürün Kodu	Açıklama	Kesit	Paket	Birim Fiyat
MCS Dişi KONNEKTÖRLER, DÜZ, PIN ARALIĞI: 5 mm. 250 V/ 4 kV / 12 A, BEYAZ				
721-102/008-000	2 li dişi, yanlış bağlantıya karşı %100 korumalı, snap-in ayaklı	2,5	100	7,49 ₺
721-102/026-000	2 li dişi, yanlış bağlantıya karşı %100 korumalı	2,5	200	7,49 ₺
721-102/031-000	2 li dişi, yanlış bağlantıya karşı %100 korumalı flanşlı	2,5	100	8,68 ₺
721-102/037-000	2 li dişi, yanlış bağlantıya karşı %100 korumalı kilitlemeli	2,5	100	9,26 ₺
721-103/008-000	3 lü dişi, yanlış bağlantıya karşı %100 korumalı, snap-in ayaklı	2,5	100	10,59 ₺
721-103/026-000	3 lü dişi, yanlış bağlantıya karşı %100 korumalı	2,5	100	10,59 ₺
721-103/031-000	3 lü dişi, yanlış bağlantıya karşı %100 korumalı, sabitleme flanşlı	2,5	50	12,01 ₺
721-103/037-000	3 lü dişi, yanlış bağlantıya karşı %100 korumalı, yanıl kilitlemeli	2,5	50	12,43 ₺
721-104/008-000	4 lü dişi, yanlış bağlantıya karşı %100 korumalı, snap-in ayaklı	2,5	50	13,85 ₺
721-104/026-000	4 lü dişi, yanlış bağlantıya karşı %100 korumalı	2,5	100	13,85 ₺
721-104/031-000	4 lü dişi, yanlış bağlantıya karşı %100 korumalı, sabitleme flanşlı	2,5	50	15,16 ₺
721-104/037-000	4 lü dişi, yanlış bağlantıya karşı %100 korumalı, yanıl kilitlemeli	2,5	50	15,71 ₺
721-105/008-000	5 li dişi, yanlış bağlantıya karşı %100 korumalı, snap-in ayaklı	2,5	100	17,40 ₺
721-105/026-000	5 li dişi, yanlış bağlantıya karşı %100 korumalı	2,5	100	17,40 ₺
721-105/031-000	5 li dişi, yanlış bağlantıya karşı %100 korumalı, sabitleme flanşlı	2,5	50	21,71 ₺
721-105/037-000	5 li dişi, yanlış bağlantıya karşı %100 korumalı, yanıl kilitlemeli	2,5	50	19,18 ₺



721-105/026-000
721-105/037-000



721-105/031 ve /008

Max. kutup sayısı 20' dir. Diğer kutup sayılı konnektörlerimiz için lütfen fiyat sorunuz

Ürün Kodu	Açıklama	Kesit	Paket	Birim Fiyat
MCS Dişi KONNEKTÖRLER, AÇILI, PIN ARALIĞI: 5 mm. 250 V/ 4 kV / 12 A, BEYAZ				
721-302/008-000	2 li dişi, yanlış bağlantıya karşı %100 korumalı, açılı, snap-in	2,5	100	8,14 ₺
721-302/031-000	2 li dişi, yanlış bağlantıya karşı %100 korumalı, açılı ve flanşlı	2,5	100	9,45 ₺
721-303/008-000	3 lü dişi, yanlış bağlantıya karşı %100 korumalı, açılı, snap-in	2,5	50	14,88 ₺
721-303/031-000	3 lü dişi, yanlış bağlantıya karşı %100 korumalı, açılı ve flanşlı	2,5	50	13,09 ₺
721-304/008-000	4 lü dişi, yanlış bağlantıya karşı %100 korumalı, açılı, snap-in	2,5	50	15,21 ₺
721-304/031-000	4 lü dişi, yanlış bağlantıya karşı %100 korumalı, açılı ve flanşlı	2,5	50	16,70 ₺
721-305/008-000	5 li dişi, yanlış bağlantıya karşı %100 korumalı, açılı, snap-in	2,5	50	18,95 ₺
721-305/031-000	5 li dişi, yanlış bağlantıya karşı %100 korumalı, açılı ve flanşlı	2,5	50	20,16 ₺
721-306/008-000	6 lı dişi, yanlış bağlantıya karşı %100 korumalı, açılı, snap-in	2,5	25	22,41 ₺
721-306/031-000	6 lı dişi, yanlış bağlantıya karşı %100 korumalı, açılı ve flanşlı	2,5	25	21,69 ₺
722-202/026-000	2 li dişi, yanlış bağlantıya karşı %100 korumalı, 90°	2,5	100	9,71 ₺
722-203/026-000	3 lü dişi, yanlış bağlantıya karşı %100 korumalı, 90°	2,5	100	14,03 ₺
722-204/026-000	4 lü dişi, yanlış bağlantıya karşı %100 korumalı, 90°	2,5	100	18,19 ₺
722-205/026-000	5 li dişi, yanlış bağlantıya karşı %100 korumalı, 90°	2,5	100	22,78 ₺
722-206/026-000	6 lı dişi, yanlış bağlantıya karşı %100 korumalı, 90°	2,5	50	27,15 ₺



721-205/026-000



721-305/008-000
721-305/031-000

Max. kutup sayısı 20' dir. Diğer kutup sayılı konnektörlerimiz için lütfen fiyat sorunuz

Ürün Kodu	Açıklama	Kesit	Paket	Birim Fiyat
MCS 2 İLETKENLİ DİŞİ KONNEKTÖRLER, PIN ARALIĞI: 5 mm. 250 V/ 4 kV / 16 A, BEYAZ				
721-2102/026-000	2 li dişi konnektör, %100 kod korumalı, 2 iletkenli	2,5	100	11,20 ₺
721-2102/037-000	2 li dişi konnektör, %100 kod korumalı korumalı, 2 iletkenli	2,5	100	12,96 ₺
721-2103/026-000	3 lü dişi konnektör, %100 kod korumalı korumalı, 2 iletkenli	2,5	100	16,75 ₺
721-2103/037-000	3 lü dişi konnektör, %100 kod korumalı korumalı, 2 li kilitlemeli	2,5	50	18,59 ₺
721-2104/026-000	4 lü dişi konnektör, %100 kod korumalı korumalı, 2 iletkenli	2,5	100	22,23 ₺
721-2104/037-000	4 lü dişi konnektör, %100 kod korumalı korumalı, 2 li kilitlemeli	2,5	50	24,09 ₺
721-2105/026-000	5 li dişi konnektör, %100 kod korumalı korumalı, 2 iletkenli	2,5	100	27,88 ₺
721-2105/037-000	5 li dişi konnektör, %100 kod korumalı korumalı, 2 iletkenli, kilitli	2,5	50	29,71 ₺
721-2106/026-000	5 li dişi konnektör, %100 kod korumalı korumalı, 2 iletkenli	2,5	50	33,45 ₺
721-2106/037-000	5 li dişi konnektör, %100 kod korumalı korumalı, 2 iletkenli, kilitli	2,5	50	35,26 ₺



721-2106/037-000

Max. kutup sayısı 16' dir. Diğer kutup sayılı konnektörlerimiz için lütfen fiyat sorunuz.

MULTI CONNECTION SYSTEM (MCS) KONNEKTÖRLER

Ürün Kodu	Açıklama	Kesit	Paket	Birim Fiyat
MCS LEHİM BACAĞI HEADER, PIN ARALIĞI: 5 mm. 250 V / 4 kV / 12 A, BEYAZ				
721-132/001-000	2 kutuplu lehim bacakları 1mm x 1mm header, düz	-	200	2,40 ₺
721-133/001-000	3 kutuplu lehim bacakları 1mm x 1mm header, düz	-	200	3,39 ₺
721-134/001-000	4 kutuplu lehim bacakları 1mm x 1mm header, düz	-	200	4,76 ₺
721-135/001-000	5 li lehim bacakları 1mm x 1mm header, düz	-	200	5,80 ₺
721-136/001-000	6 li lehim bacakları 1mm x 1mm header, düz	-	100	7,15 ₺
721-162/001-000	2 kutuplu lehim bacakları 1.2mm x 1.2mm header, düz	-	200	2,99 ₺
721-163/001-000	3 kutuplu lehim bacakları 1.2mm x 1.2mm header, düz	-	200	3,94 ₺
721-164/001-000	4 lü lehim bacakları 1.2mm x 1.2mm header, düz	-	200	5,80 ₺
721-165/001-000	5 li lehim bacakları 1.2mm x 1.2mm header, düz	-	200	6,69 ₺
721-432/001-000	2 kutuplu lehim bacakları 1mm x 1mm header, 90°	-	200	2,56 ₺
721-433/001-000	3 kutuplu lehim bacakları 1mm x 1mm header, 90°	-	200	3,64 ₺
721-434/001-000	4 lü lehim bacakları 1mm x 1mm header, 90°	-	200	5,09 ₺
721-435/001-000	5 li lehim bacakları 1mm x 1mm header, 90°	-	200	6,29 ₺
721-462/001-000	2 kutuplu lehim bacakları 1.2mm x 1.2mm header, 90°	-	200	2,80 ₺
721-463/001-000	3 kutuplu lehim bacakları 1.2mm x 1.2mm header, 90°	-	200	4,29 ₺
721-464/001-000	4 lü lehim bacakları 1.2mm x 1.2mm header, 90°	-	200	7,18 ₺
721-465/001-000	5 li lehim bacakları 1.2mm x 1.2mm header, 90°	-	100	7,18 ₺
721-166/001-000	6 li lehim bacakları 1.2mm x 1.2mm header, düz	-	100	7,98 ₺
721-166/100-000	6 li press-in itme bağlantılı lehimsiz 0.8mm x 0.8mm header, düz	-	100	9,26 ₺
721-436/001-000	6 li lehim bacakları 1mm x 1mm header, 90°	-	100	7,68 ₺
721-466/001-000	6 li lehim bacakları 1.2mm x 1.2mm header, 90°	-	100	8,53 ₺



721-135/001-000



721-165/001-000



721-435/001-000

Press-in teknik bağlantılı modellerimiz hariç max. kutup sayısı 20' dir. Press-in teknikte ise max. kutup sayısı 12' dir. Diğer kutup sayılı headerlarımız için lütfen fiyat alınır.

MCS LEHİM BACAĞI DIŞI KONNEKTÖR, PIN ARALIĞI: 5 mm. 250 V / 4 kV / 12 A, BEYAZ				
722-132	2 li bacaklı, hatalı bağlantıya %100 korumalı, dişi, düz	2,5	200	7,88 ₺
722-133	3 lü bacaklı, hatalı bağlantıya %100 korumalı, dişi konnektör, düz	2,5	100	10,93 ₺
722-134	4 lü bacaklı, hatalı bağlantıya %100 korumalı, dişi konnektör, düz	2,5	100	13,80 ₺
722-135	5 li bacaklı, hatalı bağlantıya %100 korumalı, dişi konnektör, düz	2,5	100	16,84 ₺
722-136	6 li bacaklı, hatalı bağlantıya %100 korumalı, dişi konnektör, düz	2,5	50	19,84 ₺
722-232	2 li bacaklı, hatalı bağlantıya %100 korumalı, dişi, 90°	2,5	200	7,89 ₺
722-233	3 lü bacaklı, hatalı bağlantıya %100 korumalı, dişi, 90°	2,5	100	10,94 ₺
722-234	4 lü bacaklı, hatalı bağlantıya %100 korumalı, dişi, 90°	2,5	100	13,80 ₺
722-235	5 li bacaklı, hatalı bağlantıya %100 korumalı, dişi, 90°	2,5	100	16,85 ₺
722-236	6 li bacaklı, hatalı bağlantıya %100 korumalı, dişi, 90°	2,5	50	19,84 ₺



722_X35



Max. kutup sayısı 20' dir. Diğer kutup sayılı headerlarımız ve modellerimiz için lütfen fiyat sorunuz.

MCS BACAĞI ERKEK KONNEKTÖR, PIN ARALIĞI: 7.5 mm. 250 V / 6 kV / 12 A, BEYAZ				
723-602	2 li erkek, yanlış bağlantıya %100 korumalı	2,5	200	10,94 ₺
723-602/018-000	2 li erkek, yanlış bağlantıya %100 korumalı, snap-in ayaklı	2,5	200	10,94 ₺
723-602/019-000	2 li erkek, yanlış bağlantıya %100 korumalı, sabitleme flanşlı	2,5	100	12,13 ₺
723-603	3 lü erkek, yanlış bağlantıya %100 korumalı	2,5	100	14,03 ₺
723-603/018-000	3 lü erkek, yanlış bağlantıya %100 korumalı, snap-in ayaklı	2,5	100	14,03 ₺
723-603/019-000	3 lü erkek, yanlış bağlantıya %100 korumalı, sabitleme flanşlı	2,5	50	15,24 ₺
723-604	4 lü erkek, yanlış bağlantıya %100 korumalı	2,5	100	17,05 ₺
723-604/018-000	4 lü erkek, yanlış bağlantıya %100 korumalı, snap-in ayaklı	2,5	100	17,05 ₺
723-604/019-000	4 lü erkek, yanlış bağlantıya %100 korumalı, sabitleme flanşlı	2,5	50	18,43 ₺
723-605	5 li erkek, yanlış bağlantıya %100 korumalı	2,5	50	20,04 ₺
723-605/018-000	5 li erkek, yanlış bağlantıya %100 korumalı, snap-in ayaklı	2,5	50	20,04 ₺
723-605/019-000	5 li erkek, yanlış bağlantıya %100 korumalı, sabitleme flanşlı	2,5	50	21,51 ₺
723-606	6 li erkek, yanlış bağlantıya %100 korumalı	2,5	50	23,19 ₺
723-606/018-000	6 li erkek, yanlış bağlantıya %100 korumalı, snap-in ayaklı	2,5	50	23,19 ₺
723-606/019-000	6 li erkek, yanlış bağlantıya %100 korumalı, sabitleme flanşlı	2,5	50	24,55 ₺



723-605/018-000



723-605

Max. kutup sayısı 12' dir. Diğer kutup sayılı konnektörlerimiz için lütfen fiyat sorunuz.

MCS DIŞI KONNEKTÖR, PIN ARALIĞI: 7.5 mm, 400 V / 6 kV / 3,12 A, BEYAZ, DÜZ				
721-202/008-000	2 li dişi, yanlış bağlantıya karşı %100 korumalı, snap-in ayaklı	2,5	100	7,83 ₺
721-202/026-000	2 li dişi, yanlış bağlantıya karşı %100 korumalı	2,5	100	7,83 ₺
721-202/031-000	2 li dişi, yanlış bağlantıya karşı %100 korumalı, sabitleme flanşlı	2,5	50	9,06 ₺
721-202/037-000	2 li dişi, yanlış bağlantıya karşı %100 korumalı, yanal kilitlemeli	2,5	50	9,69 ₺
721-203/008-000	3 lü dişi, yanlış bağlantıya karşı %100 korumalı, snap-in ayaklı	2,5	50	11,15 ₺
721-203/026-000	3 lü dişi, yanlış bağlantıya karşı %100 korumalı	2,5	100	11,15 ₺
721-203/031-000	3 lü dişi, yanlış bağlantıya karşı %100 korumalı, sabitleme flanşlı	2,5	50	12,33 ₺
721-203/037-000	3 lü dişi, yanlış bağlantıya karşı %100 korumalı, yanal kilitlemeli	2,5	50	12,81 ₺
721-204/008-000	4 lü dişi, yanlış bağlantıya karşı %100 korumalı, snap-in ayaklı	2,5	50	14,58 ₺
721-204/026-000	4 lü dişi, yanlış bağlantıya karşı %100 korumalı	2,5	50	14,58 ₺
721-204/031-000	4 lü dişi, yanlış bağlantıya karşı %100 korumalı, sabitleme flanşlı	2,5	50	15,78 ₺
721-204/037-000	4 lü dişi, yanlış bağlantıya karşı %100 korumalı, yanal kilitlemeli	2,5	50	16,18 ₺
721-205/008-000	5 li dişi, yanlış bağlantıya karşı %100 korumalı, snap-in ayaklı	2,5	50	18,14 ₺



723-605/019-000



721-206/026-000

MULTI CONNECTION SYSTEM (MCS) KONNEKTÖRLER

Ürün Kodu	Açıklama	Kesit	Paket	Birim Fiyat
721-205/026-000	5 li dişi, yanlış bağlantıya karşı %100 korumalı	2,5	50	18,14 ₺
721-205/031-000	5 li dişi, yanlış bağlantıya karşı %100 korumalı, sabitleme flanşlı	2,5	50	19,36 ₺
721-205/037-000	5 li dişi, yanlış bağlantıya karşı %100 korumalı, yanal kilitlemeli	2,5	50	19,81 ₺
721-206/008-000	6 lı dişi, yanlış bağlantıya karşı %100 korumalı, snap-in ayaklı	2,5	50	21,69 ₺
721-206/026-000	6 lı dişi, yanlış bağlantıya karşı %100 korumalı	2,5	50	21,69 ₺
721-206/031-000	6 lı dişi, yanlış bağlantıya karşı %100 korumalı, sabitleme flanşlı	2,5	50	22,98 ₺
721-206/037-000	6 lı dişi, yanlış bağlantıya karşı %100 korumalı, yanal kilitlemeli	2,5	25	23,41 ₺



721-206/037-000



721-206/031-000



721-206/008-000



721-335/031-000



721-335/008-000



721-2206/037-000



721-2206/026-000



721-235/001-000



721-835/001-000

MCS Dişi KONNEKTÖR, PIN ARALIĞI: 7.5 mm, 400 V / 6 kV / 3,12 A, BEYAZ, AÇILI				
721-332/008-000	2 li dişi, yanlış bağlantıya karşı %100 korumalı, açılı ve snap-in	2,5	100	8,53 ₺
721-332/031-000	2 li dişi, yanlış bağlantıya karşı %100 korumalı, açılı ve flanşlı	2,5	50	10,01 ₺
721-333/008-000	3 lü dişi, yanlış bağlantıya karşı %100 korumalı, açılı ve snap-in	2,5	50	12,33 ₺
721-333/031-000	3 lü dişi, yanlış bağlantıya karşı %100 korumalı, açılı ve flanşlı	2,5	50	13,66 ₺
721-334/008-000	4 lü dişi, yanlış bağlantıya karşı %100 korumalı, açılı ve snap-in	2,5	50	16,13 ₺
721-334/031-000	4 lü dişi, yanlış bağlantıya karşı %100 korumalı, açılı ve flanşlı	2,5	50	17,24 ₺
721-335/008-000	5 li dişi, yanlış bağlantıya karşı %100 korumalı, açılı ve snap-in	2,5	50	19,63 ₺
721-335/031-000	5 li dişi, yanlış bağlantıya karşı %100 korumalı, açılı ve flanşlı	2,5	25	21,04 ₺
721-336/008-000	6 lı dişi, yanlış bağlantıya karşı %100 korumalı, açılı ve snap-in	2,5	50	23,35 ₺
721-336/031-000	6 lı dişi, yanlış bağlantıya karşı %100 korumalı, açılı ve flanşlı	2,5	25	24,69 ₺

MCS İKİ İLETKENLİ Dişi KONNEKTÖR, PIN ARALIĞI: 7.5 mm, 400 V / 6 kV / 3,12 A, BEYAZ, DÜZ				
721-2202/026-000	2 kutuplu dişi, kodlu %100 korumalı, 2 iletkenli	2,5	100	11,68 ₺
721-2202/037-000	2 kutuplu dişi, kodlu %100 korumalı, 2 iletkenli, kilitlemeli	2,5	100	13,46 ₺
721-2203/026-000	3 kutuplu dişi, kodlu %100 korumalı, 2 iletkenli	2,5	100	17,30 ₺
721-2203/037-000	3 kutuplu dişi, kodlu %100 korumalı, 2 iletkenli, kilitlemeli	2,5	50	19,23 ₺
721-2204/026-000	4 kutuplu dişi, kodlu %100 korumalı, 2 iletkenli	2,5	100	23,11 ₺
721-2204/037-000	4 kutuplu dişi, kodlu %100 korumalı, 2 iletkenli, kilitlemeli	2,5	50	24,91 ₺
721-2205/026-000	5 kutuplu dişi, kodlu %100 korumalı, 2 iletkenli	2,5	50	28,98 ₺
721-2205/037-000	5 kutuplu dişi, kodlu %100 korumalı, 2 iletkenli, kilitlemeli	2,5	50	30,78 ₺
721-2206/026-000	6 kutuplu dişi, kodlu %100 korumalı, 2 iletkenli	2,5	50	34,79 ₺
721-2206/037-000	6 kutuplu dişi, kodlu %100 korumalı, 2 iletkenli, kilitlemeli	2,5	50	36,50 ₺

Max. kutup sayısı 12' dir. Diğer kutup sayılı konnektörlerimiz için lütfen fiyat sorunuz.

MCS LEHİM BACAKLI HEADER, PIN ARALIĞI: 7.5 mm, 400 V / 6 kV / 3,12 A, BEYAZ				
721-232/001-000	2 kutuplu lehim bacakları 1mm x 1mm header, düz	-	100	3,64 ₺
721-233/001-000	3 kutuplu lehim bacakları 1mm x 1mm header, düz	-	100	4,59 ₺
721-234/001-000	4 kutuplu lehim bacakları 1mm x 1mm header, düz	-	100	5,56 ₺
721-235/001-000	5 kutuplu lehim bacakları 1mm x 1mm header, düz	-	100	6,45 ₺
721-236/001-000	6 kutuplu lehim bacakları 1mm x 1mm header, düz	-	50	7,83 ₺
721-262/001-000	2 kutuplu lehim bacakları 1.2mm x 1.2mm header, düz	-	100	3,74 ₺
721-263/001-000	3 kutuplu lehim bacakları 1.2mm x 1.2mm header, düz	-	100	4,66 ₺
721-264/001-000	4 kutuplu lehim bacakları 1.2mm x 1.2mm header, düz	-	100	5,63 ₺
721-265/001-000	5 kutuplu lehim bacakları 1.2mm x 1.2mm header, düz	-	100	6,69 ₺
721-832/001-000	2 kutuplu lehim bacakları 1mm x 1mm header, 90°	-	100	3,93 ₺
721-833/001-000	3 kutuplu lehim bacakları 1mm x 1mm header, 90°	-	100	4,93 ₺
721-834/001-000	4 kutuplu lehim bacakları 1mm x 1mm header, 90°	-	100	5,86 ₺
721-835/001-000	5 kutuplu lehim bacakları 1mm x 1mm header, 90°	-	100	6,94 ₺
721-836/001-000	6 kutuplu lehim bacakları 1mm x 1mm header, 90°	-	100	8,39 ₺
721-862/001-000	2 kutuplu lehim bacakları 1.2mm x 1.2mm header, 90°	-	100	4,05 ₺
721-863/001-000	3 kutuplu lehim bacakları 1.2mm x 1.2mm header, 90°	-	100	4,98 ₺
721-864/001-000	4 kutuplu lehim bacakları 1.2mm x 1.2mm header, 90°	-	100	6,05 ₺
721-865/001-000	5 kutuplu lehim bacakları 1.2mm x 1.2mm header, 90°	-	100	7,15 ₺

Max. kutup sayısı 12' dir. Diğer kutup sayılı konnektörlerimiz için lütfen fiyat sorunuz.

MCS LEHİM BACAKLI Dişi KONNEKTÖR, PIN ARALIĞI: 7.5 mm, 400 V / 6 kV / 3,12 A, BEYAZ				
722-732	2 li lehim bacaklı, kodlu %100 korumalı, dişi konnektör, düz	2,5	100	8,39 ₺
722-733	3 lü lehim bacaklı, kodlu %100 korumalı, dişi konnektör, düz	2,5	100	11,36 ₺
722-734	4 lü lehim bacaklı, kodlu %100 korumalı, dişi konnektör, düz	2,5	50	14,58 ₺
722-735	5 li lehim bacaklı, kodlu %100 korumalı, dişi konnektör, düz	2,5	50	17,70 ₺
722-736	6 lı lehim bacaklı, kodlu %100 korumalı, dişi konnektör, düz	2,5	50	20,94 ₺
722-832	2 li lehim bacaklı, kodlu %100 korumalı, dişi konnektör, 90°	2,5	100	8,39 ₺
722-833	3 lü lehim bacaklı, kodlu %100 korumalı, dişi konnektör, 90°	2,5	100	11,36 ₺
722-834	4 lü lehim bacaklı, kodlu %100 korumalı, dişi konnektör, 90°	2,5	50	14,58 ₺
722-835	5 li lehim bacaklı, kodlu %100 korumalı, dişi konnektör, 90°	2,5	50	17,70 ₺
722-836	6 lı lehim bacaklı, kodlu %100 korumalı, dişi konnektör, 90°	2,5	50	20,94 ₺



722-732



722-832

Max. kutup sayısı 12' dir. Diğer kutup sayılı konnektörlerimiz için lütfen fiyat sorunuz.

Tüm modellerimizde bacak aralıkları 2.5 / 3.5 / 3.81 / 5.08 / 7.5 / 7.62 mm olarak mevcuttur.

MULTI CONNECTION SYSTEM (MCS) KONNEKTÖRLER

Ürün Kodu	Açıklama	Kesit	Paket	Birim Fiyat
MCS LEHİM BACAĞI DİŞİ KONNEKTÖR, PIN ARALIĞI: 3,5 mm. 80 V/ 2,5kV / 6 A, SİYAH				
713-1403	6 kutuplu lehim bacaklı, kodlu %100 korumalı, dişi, düz	1,5	100	10,68 ₺
713-1404	8 kutuplu lehim bacaklı, kodlu %100 korumalı, dişi, düz	1,5	50	14,24 ₺
713-1405	10 kutuplu lehim bacaklı, kodlu %100 korumalı, dişi, düz	1,5	32	17,83 ₺
713-1406	12 kutuplu lehim bacaklı, kodlu %100 korumalı, dişi, düz	1,5	32	21,34 ₺
713-1407	14 kutuplu lehim bacaklı, kodlu %100 korumalı, dişi, düz	1,5	50	24,88 ₺
713-1408	16 kutuplu lehim bacaklı, kodlu %100 korumalı, dişi, düz	1,5	25	28,44 ₺
713-1409	18 kutuplu lehim bacaklı, kodlu %100 korumalı, dişi, düz	1,5	25	31,93 ₺
713-1410	20 kutuplu lehim bacaklı, kodlu %100 korumalı, dişi, düz	1,5	25	35,51 ₺



713-14XX



713-11XX

Max. kutup sayısı 36' dir. Diğer modellerimiz için lütfen fiyat sorunuz.

MCS DİŞİ KONNEKTÖR, PIN ARALIĞI: 3,5 mm. 80 V/ 2,5kV / 6 A, SİYAH				
713-1103	6 kutuplu dişi, hatalı bağlantıya karşı %100 korumalı, dişi, düz	1,5	100	30,78 ₺
713-1104	8 kutuplu dişi, hatalı bağlantıya karşı %100 korumalı, dişi, düz	1,5	50	41,05 ₺
713-1105	10 kutuplu dişi, hatalı bağlantıya karşı %100 korumalı, dişi, düz	1,5	50	51,35 ₺
713-1106	12 kutuplu dişi, hatalı bağlantıya karşı %100 korumalı, dişi, düz	1,5	50	61,66 ₺
713-1107	14 kutuplu dişi, hatalı bağlantıya karşı %100 korumalı, dişi, düz	1,5	50	71,96 ₺
713-1108	16 kutuplu dişi, hatalı bağlantıya karşı %100 korumalı, dişi, düz	1,5	25	82,14 ₺
713-1109	18 kutuplu dişi, hatalı bağlantıya karşı %100 korumalı, dişi, düz	1,5	25	92,44 ₺
713-1110	20 kutuplu dişi, hatalı bağlantıya karşı %100 korumalı, dişi, düz	1,5	25	102,73 ₺



Max. kutup sayısı 36' dir. Diğer kutup sayılı modellerimiz için lütfen fiyat sorunuz.

MCS ERKEK KONNEKTÖR, PIN ARALIĞI: 7,62 mm. 800 V/ 8kV / 41A				
831-3202	2 kutuplu erkek, hatalı bağlantıya karşı %100 korumalı	10	48	26,54 ₺
831-3203	3 kutuplu erkek, hatalı bağlantıya karşı %100 korumalı	10	24	36,21 ₺
831-3204	4 kutuplu erkek, hatalı bağlantıya karşı %100 korumalı	10	24	46,06 ₺
831-3205	5 kutuplu erkek, hatalı bağlantıya karşı %100 korumalı	10	24	54,64 ₺
831-3206	6 kutuplu erkek, hatalı bağlantıya karşı %100 korumalı	10	24	65,28 ₺
831-3207	7 kutuplu erkek, hatalı bağlantıya karşı %100 korumalı	10	12	75,58 ₺
831-3208	8 kutuplu erkek, hatalı bağlantıya karşı %100 korumalı	10	12	86,23 ₺

pcb tipi düz



MCS ERKEK KONNEKTÖR, PIN ARALIĞI: 7,62 mm. 800 V/ 8kV / 41A, RAY ADAPTÖRLÜ				
831-3202/007-000	2 kutuplu erkek, hatalı bağlantıya karşı %100 korumalı	10	48	38,73 ₺
831-3203/007-000	3 kutuplu erkek, hatalı bağlantıya karşı %100 korumalı	10	24	46,70 ₺
831-3204/007-000	4 kutuplu erkek, hatalı bağlantıya karşı %100 korumalı	10	24	55,44 ₺
831-3205/007-000	5 kutuplu erkek, hatalı bağlantıya karşı %100 korumalı	10	24	65,59 ₺
831-3206/007-000	6 kutuplu erkek, hatalı bağlantıya karşı %100 korumalı	10	24	76,20 ₺
831-3207/007-000	7 kutuplu erkek, hatalı bağlantıya karşı %100 korumalı	10	12	86,81 ₺
831-3208/007-000	8 kutuplu erkek, hatalı bağlantıya karşı %100 korumalı	10	12	97,50 ₺

pcb tipi 90°



MCS DİŞİ KONNEKTÖR, PIN ARALIĞI: 7,62 mm. 800V/ 8kV / 41A				
831-3102	2 kutuplu dişi, hatalı bağlantıya karşı %100 korumalı	10	48	24,99 ₺
831-3103	3 kutuplu dişi, hatalı bağlantıya karşı %100 korumalı	10	24	34,68 ₺
831-3104	4 kutuplu dişi, hatalı bağlantıya karşı %100 korumalı	10	24	45,29 ₺
831-3105	5 kutuplu dişi, hatalı bağlantıya karşı %100 korumalı	10	24	54,64 ₺
831-3106	6 kutuplu dişi, hatalı bağlantıya karşı %100 korumalı	10	24	65,59 ₺
831-3107	7 kutuplu dişi, hatalı bağlantıya karşı %100 korumalı	10	12	76,53 ₺
831-3108	8 kutuplu dişi, hatalı bağlantıya karşı %100 korumalı	10	12	87,46 ₺

831-3204



831-3204/007



831 ve 832 Serisi Panel Geçiş Yuvası				
831-302	2 kutup için	10	-	6,19 ₺
831-303	3 kutup için	10	-	6,97 ₺
831-304	4 kutup için	10	-	8,00 ₺
831-305	5 kutup için	10	-	9,15 ₺
831-321	Kilitleme bacakları	-	-	2,53 ₺
832-500	Kilitleme bacakları	-	100	sorunuz

PCB montajlı tipleri için bilgi isteyiniz.

831-3104

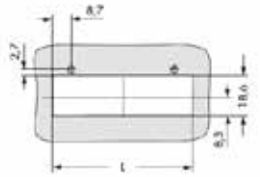

Panel geçiş yuvası şase punch değerleri



831-30x

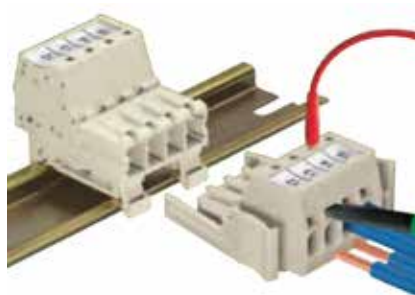

PCB KLEMENS ve KONNEKTÖRLERİ

MULTI CONNECTION SYSTEM (MCS) KONNEKTÖRLER

Ürün Kodu	Açıklama	Kesit	Paket	Birim Fiyat
MCS DIŞI KONNEKTÖR, PİN ARALIĞI: 10,16 mm. 1000V / 8KV / 76A				
832-1102	2 kutuplu dişi, hatalı bağlantıya karşı %100 korumalı	10	-	Sorunuz
832-1102/037-000	2 kutuplu dişi, hatalı bağlantıya karşı %100 korumalı, kilitlemeli	10	-	Sorunuz
832-1103	3 kutuplu dişi, hatalı bağlantıya karşı %100 korumalı	10	-	Sorunuz
832-1103/037-000	3 kutuplu dişi, hatalı bağlantıya karşı %100 korumalı, kilitlemeli	10	-	Sorunuz
832-1104	4 kutuplu dişi, hatalı bağlantıya karşı %100 korumalı	10	-	Sorunuz
832-1104/037-000	4 kutuplu dişi, hatalı bağlantıya karşı %100 korumalı, kilitlemeli	10	-	Sorunuz
832-1105	5 kutuplu dişi, hatalı bağlantıya karşı %100 korumalı	10	-	Sorunuz
832-1105/037-000	5 kutuplu dişi, hatalı bağlantıya karşı %100 korumalı, kilitlemeli	10	-	Sorunuz
832-1106	6 kutuplu dişi, hatalı bağlantıya karşı %100 korumalı	10	-	Sorunuz
832-1106/037-000	6 kutuplu dişi, hatalı bağlantıya karşı %100 korumalı, kilitlemeli	10	-	Sorunuz
MCS ERKEK KONNEKTÖR, PİN ARALIĞI: 10,16 mm. 1000V / 8KV / 76A				
832-3602	2 kutuplu erkek, hatalı bağlantıya karşı %100 korumalı	10	-	Sorunuz
832-3603	3 kutuplu erkek, hatalı bağlantıya karşı %100 korumalı	10	-	Sorunuz
832-3604	4 kutuplu erkek, hatalı bağlantıya karşı %100 korumalı	10	-	Sorunuz
832-3605	5 kutuplu erkek, hatalı bağlantıya karşı %100 korumalı	10	-	Sorunuz
832-3606	6 kutuplu erkek, hatalı bağlantıya karşı %100 korumalı	10	-	Sorunuz
832-3622	2 kutuplu erkek, hatalı bağlantıya karşı %100 korumalı, yukarı açılı	10	-	Sorunuz
832-3623	3 kutuplu erkek, hatalı bağlantıya karşı %100 korumalı, yukarı açılı	10	-	Sorunuz
832-3624	4 kutuplu erkek, hatalı bağlantıya karşı %100 korumalı, yukarı açılı	10	-	Sorunuz
832-3625	5 kutuplu erkek, hatalı bağlantıya karşı %100 korumalı, yukarı açılı	10	-	Sorunuz
832-3626	6 kutuplu erkek, hatalı bağlantıya karşı %100 korumalı, yukarı açılı	10	-	Sorunuz
832-3642	2 kutuplu erkek, hatalı bağlantıya karşı %100 korumalı, aşağı açılı	10	-	Sorunuz
832-3643	3 kutuplu erkek, hatalı bağlantıya karşı %100 korumalı, aşağı açılı	10	-	Sorunuz
832-3644	4 kutuplu erkek, hatalı bağlantıya karşı %100 korumalı, aşağı açılı	10	-	Sorunuz
832-3645	5 kutuplu erkek, hatalı bağlantıya karşı %100 korumalı, aşağı açılı	10	-	Sorunuz
832-3646	6 kutuplu erkek, hatalı bağlantıya karşı %100 korumalı, aşağı açılı	10	-	Sorunuz
MCS ERKEK KONNEKTÖR, HAVADA BAĞLANTI, PİN ARALIĞI: 10,16 mm. 1000V / 8KV / 76A				
832-1202	2 kutuplu erkek konnektör	10	-	Sorunuz
832-1203	3 kutuplu erkek konnektör	10	-	Sorunuz
832-1204	4 kutuplu erkek konnektör	10	-	Sorunuz
832-1205	5 kutuplu erkek konnektör	10	-	Sorunuz
832-1206	6 kutuplu erkek konnektör	10	-	Sorunuz

Max. kutup sayısı 36' dir. Diğer modellerimiz için lütfen fiyat sorunuz.

PCB montajlı tipleri için bilgi isteyiniz.



832-1104



832-1104/037



832-3604



832-3624



832-3644



832-1204

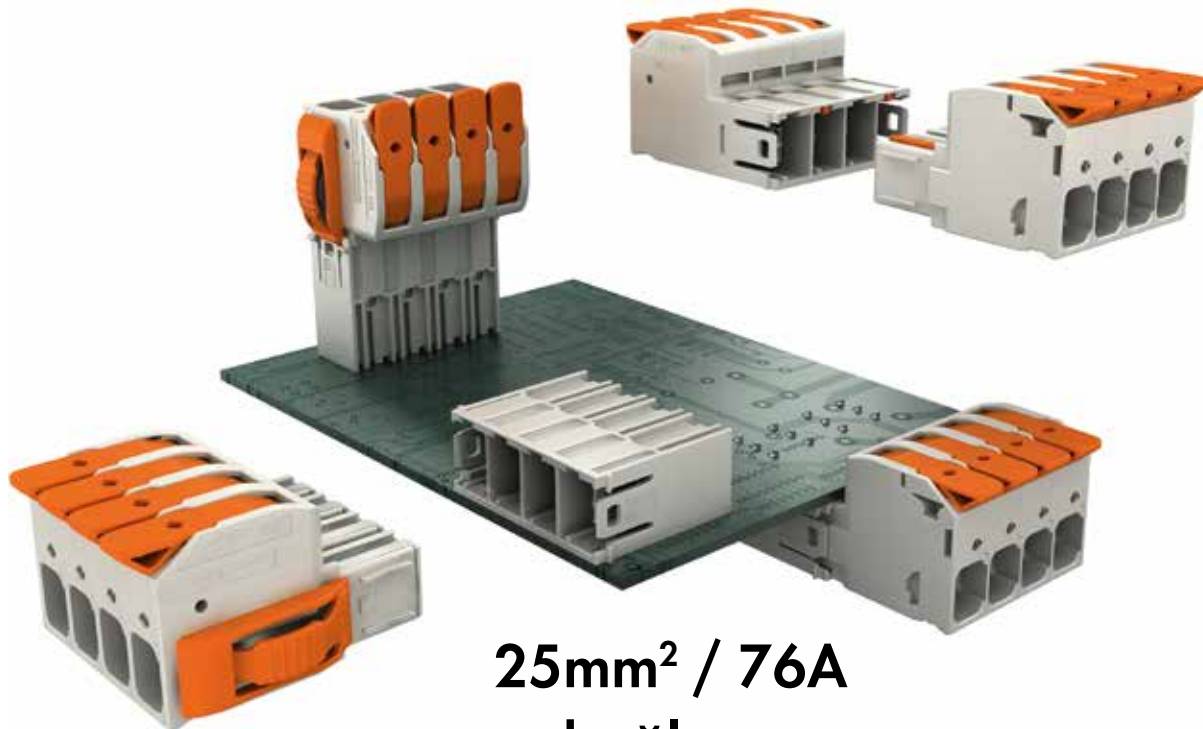

25mm² / 76A
bağlantı

PCB KLEMENS ve KONNEKTÖRLERİ

picoMAX PCB SOKET ve KONNEKTÖRLERİ 3,5mm				
Ürün Kodu	Açıklama	Kesit	Paket	Birim Fiyat
3.5mm Bacak Aralıklı, Dişi Konnektör, Kablo Burkulma Koruma Plakası ile 0.2-1.5mm², 10A				
2091-1102	2 kutuplu	1,5	200	4,50 ₺
2091-1103	3 kutuplu	1,5	200	6,36 ₺
2091-1104	4 kutuplu	1,5	200	7,94 ₺
2091-1105	5 kutuplu	1,5	200	9,91 ₺
2091-1106	6 kutuplu	1,5	100	11,93 ₺
2091-1108	8 kutuplu	1,5	100	15,88 ₺
2091-1110	10 kutuplu	1,5	100	19,84 ₺
2091-1112	12 kutuplu	1,5	100	23,81 ₺
3.5mm Bacak Aralıklı, Dişi Konnektör, 0.2-1.5mm², 10A				
2091-1122	2 kutuplu	1,5	200	4,20 ₺
2091-1123	3 kutuplu	1,5	200	5,96 ₺
2091-1124	4 kutuplu	1,5	200	7,44 ₺
2091-1125	5 kutuplu	1,5	200	10,25 ₺
2091-1126	6 kutuplu	1,5	100	11,15 ₺
2091-1128	8 kutuplu	1,5	100	14,88 ₺
2091-1130	10 kutuplu	1,5	100	18,58 ₺
2091-1132	12 kutuplu	1,5	100	22,30 ₺
3.5mm Bacak Aralıklı, PCB Tarafı Dişi, Düz				
2091-1302	2 kutuplu	1,5	200	4,20 ₺
2091-1302/200-000	2 kutuplu, THR	1,5	200	4,20 ₺
2091-1304	4 kutuplu	1,5	200	7,44 ₺
2091-1304/200-000	4 kutuplu, THR	1,5	200	7,44 ₺
2091-1306	6 kutuplu	1,5	100	11,15 ₺
2091-1306/200-000	6 kutuplu, THR	1,5	100	11,15 ₺
2091-1308	8 kutuplu	1,5	100	14,88 ₺
2091-1308/200-000	8 kutuplu, THR	1,5	100	14,88 ₺
3.5mm Bacak Aralıklı, PCB Tarafı Dişi 90°				
2091-1322	2 kutuplu	1,5	200	4,20 ₺
2091-1322/200-000	2 kutuplu, THR	1,5	200	4,20 ₺
2091-1324	4 kutuplu	1,5	200	7,44 ₺
2091-1324/200-000	4 kutuplu, THR	1,5	200	7,44 ₺
2091-1326	6 kutuplu	1,5	100	11,15 ₺
2091-1326/200-000	6 kutuplu, THR	1,5	100	11,15 ₺
2091-1328	8 kutuplu	1,5	100	14,88 ₺
2091-1328/200-000	8 kutuplu, THR	1,5	100	14,88 ₺
3.5mm Bacak Aralıklı, PCB Tarafı Erkek, Düz				
2091-1402	2 kutuplu	1,5	200	1,68 ₺
2091-1402/005-000	2 kutuplu, flanşlı	1,5	200	3,29 ₺
2091-1402/200-000	2 kutuplu, THR	1,5	200	1,68 ₺
2091-1402/205-000	2 kutuplu, THR, flanşlı	1,5	200	3,29 ₺
2091-1403	3 kutuplu	1,5	200	2,31 ₺
2091-1403/005-000	3 kutuplu, flanşlı	1,5	200	3,89 ₺
2091-1403/200-000	3 kutuplu, THR	1,5	200	2,31 ₺
2091-1403/205-000	3 kutuplu, THR, flanşlı	1,5	200	3,89 ₺
2091-1404	4 kutuplu	1,5	200	2,80 ₺
2091-1404/005-000	4 kutuplu, flanşlı	1,5	200	4,43 ₺
2091-1404/200-000	4 kutuplu, THR	1,5	200	2,80 ₺
2091-1404/205-000	4 kutuplu, THR, flanşlı	1,5	200	4,43 ₺
2091-1405	5 kutuplu	1,5	200	3,51 ₺
2091-1405/005-000	5 kutuplu, flanşlı	1,5	200	5,13 ₺
2091-1405/200-000	5 kutuplu, THR	1,5	200	3,51 ₺
2091-1405/205-000	5 kutuplu, THR, flanşlı	1,5	200	5,13 ₺
2091-1406	6 kutuplu	1,5	100	4,20 ₺
2091-1406/200-000	6 kutuplu, THR	1,5	100	4,20 ₺
2091-1408	8 kutuplu	1,5	100	5,63 ₺
2091-1408/200-000	8 kutuplu, THR	1,5	100	5,63 ₺
2091-1410	10 kutuplu	16	100	7,06 ₺
2091-1410/200-000	10 kutuplu, THR	16	100	7,06 ₺
2091-1412	12 kutuplu	16	100	8,44 ₺
2091-1412/200-000	12 kutuplu, THR	16	100	8,44 ₺



2091-1106



2091-1126



2091-1306

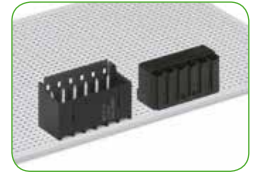

picoMAX THR versiyonu ile -60°C / 115°C arasında çalışmak mümkündür. Otomatik dizgi makineleri için rulolu versiyon mevcuttur.



2091-1326



2091-1406



2091-140X/005-000



picoMAX PCB SOKET ve KONNEKTÖRLERİ 3.5mm

Ürün Kodu	Açıklama	Kesit	Paket	Birim Fiyat
3.5mm Bacak Aralıklı, PCB Tarafı Erkek, 90°				
2091-1422	2 kutuplu	1,5	200	1,68 ₺
2091-1422/005-000	2 kutuplu, flanşlı	1,5	200	3,29 ₺
2091-1422/200-000	2 kutuplu, THR	1,5	200	1,68 ₺
2091-1422/205-000	2 kutuplu, THR, flanşlı	1,5	200	3,29 ₺
2091-1423	3 kutuplu	1,5	200	2,31 ₺
2091-1423/005-000	3 kutuplu, flanşlı	1,5	200	3,89 ₺
2091-1423/200-000	3 kutuplu, THR	1,5	200	2,31 ₺
2091-1423/205-000	3 kutuplu, THR, flanşlı	1,5	200	3,89 ₺
2091-1424	4 kutuplu	1,5	200	2,80 ₺
2091-1424/005-000	4 kutuplu, flanşlı	1,5	200	4,43 ₺
2091-1424/200-000	4 kutuplu, THR	1,5	200	2,80 ₺
2091-1424/205-000	4 kutuplu, THR, flanşlı	1,5	200	4,43 ₺
2091-1425/005-000	5 kutuplu, flanşlı	1,5	200	5,13 ₺
2091-1425/200-000	5 kutuplu, THR	1,5	200	3,51 ₺
2091-1425/205-000	5 kutuplu, THR, flanşlı	1,5	200	5,13 ₺
2091-1426/200-000	6 kutuplu, THR	1,5	100	4,20 ₺
2091-1428	8 kutuplu	1,5	100	5,63 ₺
2091-1428/200-000	8 kutuplu, THR	1,5	100	5,63 ₺
2091-1430	10 kutuplu	1,6	100	7,06 ₺
2091-1430/200-000	10 kutuplu, THR	1,6	100	7,06 ₺
2091-1432	12 kutuplu	1,6	100	8,44 ₺
2091-1432/200-000	12 kutuplu, THR	1,6	100	8,44 ₺
3.5mm Bacak Aralıklı, Erkek Soket, Ek Kilitlemeli				
2091-1502/002-000	2 kutuplu, burkulma plakalı	1,5	200	7,18 ₺
2091-1504/002-000	4 kutuplu, burkulma plakalı	1,5	200	13,09 ₺
2091-1506/002-000	6 kutuplu, burkulma plakalı	1,5	200	19,61 ₺
2091-1508/002-000	8 kutuplu, burkulma plakalı	1,5	200	26,10 ₺
2091-1522/002-000	2 kutuplu	1,5	200	6,90 ₺
2091-1522/020-000	2 kutuplu, geçme ayaklı	1,5	200	6,90 ₺
2091-1524/002-000	4 kutuplu	1,5	200	12,55 ₺
2091-1524/020-000	4 kutuplu, geçme ayaklı	1,5	200	12,55 ₺
2091-1526/002-000	6 kutuplu	1,5	100	18,85 ₺
2091-1526/020-000	6 kutuplu, geçme ayaklı	1,5	100	18,85 ₺
2091-1528/002-000	8 kutuplu	1,5	100	25,11 ₺
2091-1528/020-000	8 kutuplu, geçme ayaklı	1,5	100	25,11 ₺
3.5mm Bacak Aralıklı, Flanşlı Pano Geçiş				
2091-1632/024-000	2 kutuplu boş	1,5	200	4,94 ₺
2091-1632/050-000	2 kutuplu, 1 tarafı soketli	1,5	200	9,16 ₺
2091-1632/060-000	2 kutuplu, 2 tarafı soketli	1,5	200	15,85 ₺
2091-1634/024-000	4 kutuplu boş	1,5	200	7,24 ₺
2091-1634/050-000	4 kutuplu, 1 tarafı soketli	1,5	200	14,66 ₺
2091-1634/060-000	4 kutuplu, 2 tarafı soketli	1,5	200	25,95 ₺
2091-1636/024-000	6 kutuplu boş	1,5	100	10,06 ₺
2091-1636/050-000	6 kutuplu, 1 tarafı soketli	1,5	100	21,19 ₺
2091-1636/060-000	6 kutuplu, 2 tarafı soketli	1,5	100	38,11 ₺
2091-1638/024-000	8 kutuplu boş	1,5	100	12,86 ₺
2091-1638/050-000	8 kutuplu, 1 tarafı soketli	1,5	100	27,74 ₺
2091-1638/060-000	8 kutuplu, 2 tarafı soketli	1,5	100	50,26 ₺
Aksesuarlar				
2091-1600	Burkulma plakası, 2 li	-	100(4X25)	0,79 ₺
2091-1601	Burkulma plakası, 3-4 lü	-	100(4X25)	0,79 ₺
2091-1602	Burkulma plakası, 5-8 li	-	100(4X25)	0,84 ₺
2091-1603	Burkulma plakası, 9-12 li	-	100(4X25)	1,18 ₺
2091-1610	3.5 mm için kodlama pimi	-	100(4X25)	0,84 ₺



2091-1426



2091-14XX/005-000

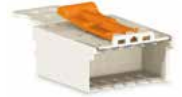

2091-1506/002-000



2091-1526/002-000



2091-1526/020-000



2091-1636/024-000



2091-1636/050-000



2091-1610



picoMAX küçük boyutları, çok çeşitli tipleri ve daha da önemlisi ekonomik fiyatı ile WAGO'nun elektronik kart üretimine sunduğu yepyeni bir çözümdür. picoMAX ile çok damarlı kabloları yüksüğe gerek kalmadan son derece sağlıklı bir şekilde monte etmek çok kolaydır. Tek damarlı kablolar ise kabloyu doğrudan el ile iterek takmak mümkündür. Tıpkı diğer tüm WAGO ürünlerinde olduğu gibi hızlı montaj, el becerisi gerektirmeden ve bakımsız. Her konnektörde 16g'lik (IEC 60068-2-6 ya göre) sarsıntılara dayanım, 3.5mm, 5mm ve 7.5mm bacak aralıkları ile her türlü uygulama için çözüm getiriyor. PCB tipleri kadar havada bağlantı ve pano geçiş tipleri ile de rakipsiz çözümler yine picoMAX' ta. 115°C'ye kadar kullanılmaya uygun alanı vibrasyon kadar sıcak ortamlar için de picoMAX' ı farklı kılar. Daha da ötesi V0 yanmazlık sınıfı ile sizlere mükemmel sunar. Düşük gerilim düşümü ve korozyona dayanım için CrNi paslanmaz çelikten üretilen yay ve elektrolitik bakır ile üstünlüğünü bir kez daha ispat etmektedir. Kodlama tırnakları ile hatalı eşleştirmeye karşı maksimum koruma sağlar. Hassas kabloların burkulma sonucu kopmasına karşı kablo koruma plakaları picoMAX' ta standart olarak sunulur. 6kV izolasyon ve 1000V uygulama gerilimine uygun tipleri mevcuttur.

picoMAX ile %100 hatalı eşleştirmeye karşı kodlama yapmak mümkündür. Ayrıca satılan kod tırnakları ile istenilen kombinasyonda kodlama yapma imkanı mevcuttur. picoMAX kusursuz bağlantılar için dizayn edilmiş komple bir sistemdir.

picoMAX PCB SOKET ve KONNEKTÖRLERİ 5mm

Ürün Kodu	Açıklama	Kesit	Paket	Birim Fiyat
5mm Bacak Aralıklı, Dışı Konnektör, Kablo Burkulma Koruma Plakası ile 0.2-2.5mm², 16A				
2092-1102	2 kutuplu	2,5	200	5,09 ₺
2092-1103	3 kutuplu	2,5	200	7,40 ₺
2092-1104	4 kutuplu	2,5	200	8,36 ₺
2092-1105	5 kutuplu	2,5	200	10,48 ₺
2092-1106	6 kutuplu	2,5	100	12,53 ₺
2092-1108	8 kutuplu	2,5	100	16,71 ₺
2092-1110	10 kutuplu	2,5	100	20,90 ₺
2092-1112	12 kutuplu	2,5	100	25,04 ₺
5mm Bacak Aralıklı, Dışı Konnektör, 0.2-2.5mm², 16A				
2092-1122	2 kutuplu	2,5	200	4,81 ₺
2092-1123	3 kutuplu	2,5	200	7,05 ₺
2092-1124	4 kutuplu	2,5	200	7,84 ₺
2092-1125	5 kutuplu	2,5	200	9,80 ₺
2092-1126	6 kutuplu	2,5	100	11,78 ₺
2092-1128	8 kutuplu	2,5	100	15,71 ₺
2092-1130	10 kutuplu	2,5	100	19,61 ₺
2092-1132	12 kutuplu	2,5	100	23,55 ₺
5mm Bacak Aralıklı, PCB Tarafı Dışı, Düz				
2092-1302	2 kutuplu	2,5	200	4,43 ₺
2092-1302/200-000	2 kutuplu, THR	2,5	200	4,43 ₺
2092-1304	4 kutuplu	2,5	200	7,84 ₺
2092-1304/200-000	4 kutuplu, THR	2,5	200	7,84 ₺
2092-1305	5 kutuplu	2,5	200	9,80 ₺
2092-1305/200-000	5 kutuplu, THR	2,5	200	9,80 ₺
2092-1306	6 kutuplu	2,5	100	11,78 ₺
2092-1306/200-000	6 kutuplu, THR	2,5	100	11,78 ₺
5mm Bacak Aralıklı, PCB Tarafı Dışı, 90°				
2092-1322	2 kutuplu	2,5	200	4,43 ₺
2092-1322/200-000	2 kutuplu, THR	2,5	200	4,43 ₺
2092-1324	4 kutuplu	2,5	200	7,84 ₺
2092-1324/200-000	4 kutuplu, THR	2,5	200	7,84 ₺
2092-1325	5 kutuplu	2,5	200	9,80 ₺
2092-1325/200-000	5 kutuplu, THR	2,5	200	9,80 ₺
2092-1326	6 kutuplu	2,5	100	11,78 ₺
2092-1326/200-000	6 kutuplu, THR	2,5	100	11,78 ₺
5mm Bacak Aralıklı, PCB Tarafı Erkek, Düz				
2092-1402	2 kutuplu	2,5	200	1,89 ₺
2092-1402/005-000	2 kutuplu, flanşlı	2,5	200	3,35 ₺
2092-1402/200-000	2 kutuplu, THR	2,5	200	1,89 ₺
2092-1402/205-000	2 kutuplu, THR, flanşlı	2,5	200	3,35 ₺
2092-1403	3 kutuplu	2,5	200	2,46 ₺
2092-1403/005-000	3 kutuplu, flanşlı	2,5	200	4,08 ₺
2092-1403/200-000	3 kutuplu, THR	2,5	200	2,46 ₺
2092-1403/205-000	3 kutuplu, THR, flanşlı	2,5	200	4,08 ₺
2092-1404	4 kutuplu	2,5	200	3,05 ₺
2092-1404/005-000	4 kutuplu, flanşlı	2,5	200	4,63 ₺
2092-1404/200-000	4 kutuplu, THR	2,5	200	3,05 ₺
2092-1404/205-000	4 kutuplu, THR, flanşlı	2,5	200	4,63 ₺
2092-1405	5 kutuplu	2,5	200	3,79 ₺
2092-1405/005-000	5 kutuplu, flanşlı	2,5	200	5,38 ₺
2092-1405/200-000	5 kutuplu, THR	2,5	200	3,79 ₺
2092-1405/205-000	5 kutuplu, THR, flanşlı	2,5	200	5,38 ₺
2092-1406	6 kutuplu	2,5	100	4,55 ₺
2092-1406/200-000	6 kutuplu, THR	2,5	100	4,55 ₺
2092-1408	8 kutuplu	2,5	100	6,06 ₺
2092-1408/200-000	8 kutuplu, THR	2,5	100	6,06 ₺
2092-1410	10 kutuplu	2,5	100	7,60 ₺
2092-1410/200-000	10 kutuplu, THR	2,5	100	7,60 ₺
2092-1412	12 kutuplu	2,5	100	9,11 ₺
2092-1412/200-000	12 kutuplu, THR	2,5	100	9,11 ₺



2092-1106



2092-1126



2092-1306



2092-1326



THR montaj rulosu



2092-1406



2092-140X/005-000



Orjinal ölçek

picoMAX PCB SOKET ve KONNEKTÖRLERİ 5mm

Ürün Kodu	Açıklama	Kesit	Paket	Birim Fiyat
5mm Bacak Aralıklı, PCB Tarafı Erkek, 90°				
2092-1422	2 kutuplu	2,5	200	1,89 ₺
2092-1422/005-000	2 kutuplu, flanşlı	2,5	200	3,35 ₺
2092-1422/200-000	2 kutuplu, THR	2,5	200	1,89 ₺
2092-1422/205-000	2 kutuplu, THR, flanşlı	2,5	200	3,35 ₺
2092-1423	3 kutuplu	2,5	200	2,46 ₺
2092-1423/005-000	3 kutuplu, flanşlı	2,5	200	4,08 ₺
2092-1423/200-000	3 kutuplu, THR	2,5	200	2,46 ₺
2092-1423/205-000	3 kutuplu, THR, flanşlı	2,5	200	4,08 ₺
2092-1424	4 kutuplu	2,5	200	3,05 ₺
2092-1424/005-000	4 kutuplu, flanşlı	2,5	200	4,63 ₺
2092-1424/200-000	4 kutuplu, THR	2,5	200	3,05 ₺
2092-1424/205-000	4 kutuplu, THR, flanşlı	2,5	200	4,63 ₺
2092-1425	5 kutuplu	2,5	200	3,79 ₺
2092-1425/005-000	5 kutuplu, flanşlı	2,5	200	5,38 ₺
2092-1425/200-000	5 kutuplu, THR	2,5	200	3,79 ₺
2092-1425/205-000	5 kutuplu, THR, flanşlı	2,5	200	5,38 ₺
2092-1426	6 kutuplu	2,5	100	4,55 ₺
2092-1426/200-000	6 kutuplu, THR	2,5	100	4,55 ₺
2092-1428	8 kutuplu	2,5	100	6,06 ₺
2092-1428/200-000	8 kutuplu, THR	2,5	100	6,06 ₺
2092-1430	10 kutuplu	2,5	100	7,60 ₺
2092-1430/200-000	10 kutuplu, THR	2,5	100	7,60 ₺
2092-1432	12 kutuplu	2,5	100	9,11 ₺
2092-1432/200-000	12 kutuplu, THR	2,5	100	9,11 ₺
5mm Bacak Aralıklı, Erkek Soket, Ek Kilitlemeli				
2092-1502/002-000	2 kutuplu, burkulma plakalı	2,5	200	6,84 ₺
2092-1504/002-000	4 kutuplu, burkulma plakalı	2,5	200	13,66 ₺
2092-1506/002-000	6 kutuplu, burkulma plakalı	2,5	200	20,49 ₺
2092-1522/002-000	2 kutuplu	2,5	200	7,98 ₺
2092-1522/020-000	2 kutuplu, geçme ayaklı	2,5	200	7,98 ₺
2092-1524/002-000	4 kutuplu	2,5	200	13,16 ₺
2092-1524/020-000	4 kutuplu, geçme ayaklı	2,5	200	13,16 ₺
2092-1526/002-000	6 kutuplu	2,5	100	19,76 ₺
2092-1526/020-000	6 kutuplu, geçme ayaklı	2,5	100	19,76 ₺
5mm Bacak Aralıklı, Flanşlı Pano Geçiş				
2092-1632/024-000	2 kutuplu boş	2,5	200	5,38 ₺
2092-1632/050-000	2 kutuplu, 1 tarafı soketli	2,5	200	10,16 ₺
2092-1632/060-000	2 kutuplu, 2 tarafı soketli	2,5	200	15,96 ₺
2092-1634/024-000	4 kutuplu boş	2,5	200	7,68 ₺
2092-1634/050-000	4 kutuplu, 1 tarafı soketli	2,5	200	15,51 ₺
2092-1634/060-000	4 kutuplu, 2 tarafı soketli	2,5	200	26,35 ₺
2092-1636/024-000	6 kutuplu boş	2,5	100	10,70 ₺
2092-1636/050-000	6 kutuplu, 1 tarafı soketli	2,5	100	22,48 ₺
2092-1636/060-000	6 kutuplu, 2 tarafı soketli	2,5	100	38,76 ₺
Aksesuarlar				
2092-1600	Burkulma plakası, 2 li	-	100	0,80 ₺
2092-1601	Burkulma plakası, 3-4 lü	-	100	0,80 ₺
2092-1602	Burkulma plakası, 5-8 li	-	100	0,88 ₺
2092-1603	Burkulma plakası, 9-12 li	-	100	1,10 ₺
2092-1610	5mm için kodlama pimi	-	100	0,80 ₺
2092-1630	Ayırma aparatı	-	100	2,41 ₺



2092-1426



2092-14XX/005-000



2092-1526/002-000



2092-1506/002-000



2092-1526/020-000



2092-1636/024-000



2092-1636/050-000



2092-1610

Burada olmayan kutup sayıları ve 7,5mm bacak aralığı için satış temsilcinizden bilgi alınız

picoMAX eCOM MODÜLER PCB KLEMENS

Ürün Kodu	Açıklama	Kesit	Paket	Birim Fiyat
3.5mm Bacak Aralıklı, Burkulma Plakalı, Düz, 0.2-1.5mm², 10A				
2091-1152	2 kutuplu	1,5	100	4,76 ₺
2091-1152/200-000	2 kutuplu, THR	1,5	100	4,76 ₺
2091-1153	3 kutuplu	1,5	100	6,74 ₺
2091-1153/200-000	3 kutuplu, THR	1,5	100	6,74 ₺
2091-1154	4 kutuplu	1,5	100	8,44 ₺
2091-1154/200-000	4 kutuplu, THR	1,5	100	8,44 ₺
2091-1155	5 kutuplu	1,5	50	10,55 ₺

picoMAX eCOM MODÜLER PCB KLEMENS

Ürün Kodu	Açıklama	Kesit	Paket	Birim Fiyat
2091-1155/200-000	5 kutuplu, THR	1,5	50	10,55 ₺
2091-1156	6 kutuplu	1,5	50	12,66 ₺
2091-1156/200-000	6 kutuplu, THR	1,5	50	12,66 ₺
2091-1158	8 kutuplu	1,5	50	16,94 ₺
2091-1158/200-000	8 kutuplu, THR	1,5	50	16,94 ₺
2091-1160	10 kutuplu	1,5	50	21,14 ₺
2091-1160/200-000	10 kutuplu, THR	1,5	50	21,14 ₺
2091-1162	12 kutuplu	1,5	50	25,36 ₺
2091-1162/200-000	12 kutuplu, THR	1,5	50	25,36 ₺
3.5mm Bacak Aralıklı, Düz, 0.2-1.5mm², 10A				
2091-1172	2 kutuplu	1,5	200	4,50 ₺
2091-1172/200-000	2 kutuplu, THR	1,5	200	4,50 ₺
2091-1173	3 kutuplu	1,5	200	6,36 ₺
2091-1173/200-000	3 kutuplu, THR	1,5	200	6,36 ₺
2091-1174	4 kutuplu	1,5	200	7,94 ₺
2091-1174/200-000	4 kutuplu, THR	1,5	200	7,94 ₺
2091-1175	5 kutuplu	1,5	200	9,91 ₺
2091-1175/200-000	5 kutuplu, THR	1,5	200	9,91 ₺
2091-1176	6 kutuplu	1,5	100	11,93 ₺
2091-1176/200-000	6 kutuplu, THR	1,5	100	11,93 ₺
2091-1178	8 kutuplu	1,5	100	15,88 ₺
2091-1178/200-000	8 kutuplu, THR	1,5	100	15,88 ₺
2091-1180	10 kutuplu	1,5	100	19,84 ₺
2091-1180/200-000	10 kutuplu, THR	1,5	100	19,84 ₺
2091-1182	12 kutuplu	1,5	100	23,81 ₺
2091-1182/200-000	12 kutuplu, THR	1,5	100	23,81 ₺
3.5mm Bacak Aralıklı, Burkulma Plakalı, 90°, 0.2-1.5mm², 10A				
2091-1352	2 kutuplu	1,5	100	4,76 ₺
2091-1352/200-000	2 kutuplu, THR	1,5	100	4,76 ₺
2091-1353	3 kutuplu	1,5	100	6,74 ₺
2091-1353/200-000	3 kutuplu, THR	1,5	100	6,74 ₺
2091-1354	4 kutuplu	1,5	100	8,44 ₺
2091-1354/200-000	4 kutuplu, THR	1,5	100	8,44 ₺
2091-1355	5 kutuplu	1,5	50	10,55 ₺
2091-1355/200-000	5 kutuplu, THR	1,5	50	10,55 ₺
2091-1356	6 kutuplu	1,5	50	12,66 ₺
2091-1356/200-000	6 kutuplu, THR	1,5	50	12,66 ₺
2091-1358	8 kutuplu	1,5	50	16,94 ₺
2091-1358/200-000	8 kutuplu, THR	1,5	50	16,94 ₺
2091-1360	10 kutuplu	1,5	50	21,14 ₺
2091-1360/200-000	10 kutuplu, THR	1,5	50	21,14 ₺
2091-1362	12 kutuplu	1,5	50	25,36 ₺
2091-1362/200-000	12 kutuplu, THR	1,5	50	25,36 ₺
3.5mm Bacak Aralıklı, 90°, 0.2-1.5mm², 10A				
2091-1372	2 kutuplu	1,5	200	4,50 ₺
2091-1372/200-000	2 kutuplu, THR	1,5	200	4,50 ₺
2091-1373	3 kutuplu	1,5	200	6,36 ₺
2091-1373/200-000	3 kutuplu, THR	1,5	200	6,36 ₺
2091-1374	4 kutuplu	1,5	200	7,94 ₺
2091-1374/200-000	4 kutuplu, THR	1,5	200	7,94 ₺
2091-1375	5 kutuplu	1,5	200	9,91 ₺
2091-1375/200-000	5 kutuplu, THR	1,5	200	9,91 ₺
2091-1376	6 kutuplu	1,5	100	11,93 ₺
2091-1376/200-000	6 kutuplu, THR	1,5	100	11,93 ₺
2091-1378	8 kutuplu	1,5	100	15,88 ₺
2091-1378/200-000	8 kutuplu, THR	1,5	100	15,88 ₺
2091-1380	10 kutuplu	1,5	100	19,84 ₺
2091-1380/200-000	10 kutuplu, THR	1,5	100	19,84 ₺
2091-1382	12 kutuplu	1,5	100	23,81 ₺
2091-1382/200-000	12 kutuplu, THR	1,5	100	23,81 ₺
5mm Bacak Aralıklı, Burkulma Plakalı, Düz, 0.2-2.5mm², 16A				
2092-1152	2 kutuplu	2,5	100	5,33 ₺
2092-1152/200-000	2 kutuplu, THR	2,5	100	5,33 ₺
2092-1153	3 kutuplu	2,5	100	7,79 ₺
2092-1153/200-000	3 kutuplu, THR	2,5	100	7,79 ₺



2091-1156



2091-1176



2091-1176/200-0604



picoMAX eCOM modüler pcb klemensi olup soket/konnektör mantığında ekonomik çözümler sunmak için geliştirilmiştir. picoMAX eCOM 12 kutuba kadar pin dahil olarak satılmaktadır. Özellikle kablo burkulma koruma plakası sayesinde takma/çıkarma çok kolay bir şekilde yapılabilmektedir. Tek damarlı kablolar picoMAX serisinin doğal bir özelliği olarak el ile doğrudan, çok damarlı kablolar ise yüksek gerektirmeden bir tornavida yardımı ile takılabilmektedir. Özellikle ekonomik çözüm gerektiren uygulamalarda hem montaj kolaylığı getirecek hem de ekonomik fiyatına karşı üstün özellikleri ile sistemin ve bağlantıların kalitesini artırarak gereksiz arızaların önüne geçilmesinde en büyük yardımcınız olacaktır.

picoMAX eCOM MODÜLER PCB KLEMENS

Ürün Kodu	Açıklama	Kesit	Paket	Birim Fiyat
2092-1154	4 kutuplu	2,5	100	8,86 ₺
2092-1154/200-000	4 kutuplu, THR	2,5	50	8,86 ₺
2092-1155	5 kutuplu	2,5	50	11,10 ₺
2092-1155/200-000	5 kutuplu, THR	2,5	50	11,10 ₺
2092-1156	6 kutuplu	2,5	50	13,26 ₺
2092-1156/200-000	6 kutuplu, THR	2,5	50	13,26 ₺
2092-1158	8 kutuplu	2,5	50	17,73 ₺
2092-1158/200-000	8 kutuplu, THR	2,5	50	17,73 ₺
2092-1160	10 kutuplu	2,5	50	22,18 ₺
2092-1160/200-000	10 kutuplu, THR	2,5	50	22,18 ₺
2092-1162	12 kutuplu	2,5	50	26,59 ₺
2092-1162/200-000	12 kutuplu, THR	2,5	50	26,59 ₺
5mm Bacak Aralıklı, Düz, 0.2-2.5mm², 16A				
2092-1172	2 kutuplu	2,5	200	5,09 ₺
2092-1172/200-000	2 kutuplu, THR	2,5	200	5,09 ₺
2092-1173	3 kutuplu	2,5	200	7,40 ₺
2092-1173/200-000	3 kutuplu, THR	2,5	200	7,40 ₺
2092-1174	4 kutuplu	2,5	200	8,36 ₺
2092-1174/200-000	4 kutuplu, THR	2,5	200	8,36 ₺
2092-1175	5 kutuplu	2,5	200	10,41 ₺
2092-1175/200-000	5 kutuplu, THR	2,5	200	10,41 ₺
2092-1176	6 kutuplu	2,5	100	12,50 ₺
2092-1176/200-000	6 kutuplu, THR	2,5	100	12,50 ₺
2092-1178	8 kutuplu	2,5	100	16,70 ₺
2092-1178/200-000	8 kutuplu, THR	2,5	100	16,70 ₺
2092-1180	10 kutuplu	2,5	100	20,90 ₺
2092-1170/200-000	10 kutuplu, THR	2,5	100	20,90 ₺
2092-1182	12 kutuplu	2,5	100	25,08 ₺
2092-1182/200-000	12 kutuplu, THR	2,5	100	25,08 ₺
5mm Bacak Aralıklı, Burkulma Plakalı, 90°, 0.2-2.5mm², 16A				
2092-1352	2 kutuplu	2,5	100	5,33 ₺
2092-1352/200-000	2 kutuplu, THR	2,5	100	5,33 ₺
2092-1353	3 kutuplu	2,5	100	7,79 ₺
2092-1353/200-000	3 kutuplu, THR	2,5	100	7,79 ₺
2092-1354	4 kutuplu	2,5	100	8,86 ₺
2092-1354/200-000	4 kutuplu, THR	2,5	100	8,86 ₺
2092-1355	5 kutuplu	2,5	50	11,10 ₺
2092-1355/200-000	5 kutuplu, THR	2,5	50	11,10 ₺
2092-1356	6 kutuplu	2,5	50	13,26 ₺
2092-1356/200-000	6 kutuplu, THR	2,5	50	13,26 ₺
2092-1358	8 kutuplu	2,5	50	17,73 ₺
2092-1358/200-000	8 kutuplu, THR	2,5	50	17,73 ₺
2092-1360	10 kutuplu	2,5	50	22,18 ₺
2092-1360/200-000	10 kutuplu, THR	2,5	50	22,18 ₺
2092-1362	12 kutuplu	2,5	50	26,59 ₺
2092-1362/200-000	12 kutuplu, THR	2,5	50	26,59 ₺
5mm Bacak Aralıklı, 90°, 0.2-2.5mm², 16A				
2092-1372	2 kutuplu	2,5	200	5,09 ₺
2092-1372/200-000	2 kutuplu, THR	2,5	200	5,09 ₺
2092-1373	3 kutuplu	2,5	200	7,40 ₺
2092-1373/200-000	3 kutuplu, THR	2,5	200	7,40 ₺
2092-1374	4 kutuplu	2,5	200	8,36 ₺
2092-1374/200-000	4 kutuplu, THR	2,5	200	8,36 ₺
2092-1375	5 kutuplu	2,5	200	10,41 ₺
2092-1375/200-000	5 kutuplu, THR	2,5	200	10,41 ₺
2092-1376	6 kutuplu	2,5	100	12,50 ₺
2092-1376/200-000	6 kutuplu, THR	2,5	100	12,50 ₺
2092-1378	8 kutuplu	2,5	100	16,70 ₺
2092-1378/200-000	8 kutuplu, THR	2,5	100	16,70 ₺
2092-1380	10 kutuplu	2,5	100	20,90 ₺
2092-1380/200-000	10 kutuplu, THR	2,5	100	20,90 ₺
2092-1382	12 kutuplu	2,5	100	25,08 ₺
2092-1382/200-000	12 kutuplu, THR	2,5	100	25,08 ₺



2091-1350



2091-1376



2092-1156



2092-1176



2092-1356



2092-1376



7,5mm bacak aralıklı ürünler için satış temsilcinizden bilgi alınız.

picoMAX®

ELEKTRONİK KUTU Sistemi

KUTU TİPLERİ

12.5 mm



3-2 TERMİNAL
0-2 KÖPRÜ
2857-102



2-2 TERMİNAL
2-2 KÖPRÜ
2857-101



3-3 TERMİNAL
0-0 KÖPRÜ
2857-103



22.5 mm



3-2 TERMİNAL
0-2 KÖPRÜ
2857-122



2-2 TERMİNAL
2-2 KÖPRÜ
2857-121



3-3 TERMİNAL
0-0 KÖPRÜ
2857-123



1-1 TERMİNAL
2-2 KÖPRÜ
2857-124

Boş Kutu -
Ön montajlı olarak sipariş edilebilir.



- PCB yerleştirip lehimleyin.
- Yan kapağı oturtup bastırın.
- HAZIR!

Değişken kutu konsepti

✓ TAKILABİLİR
picoMAX- konnektör

✓ SABİT
picoMAX- konnektör

✓ BOŞ
konnektör yok

...talebe göre yapılabilir



FARKLI ETİKETLEME OPSİYONLARI



WMB / WMB Inline



Etiket Şeridi



Etiket taşıyıcısı



Micro WSB, Her bir çıkışta

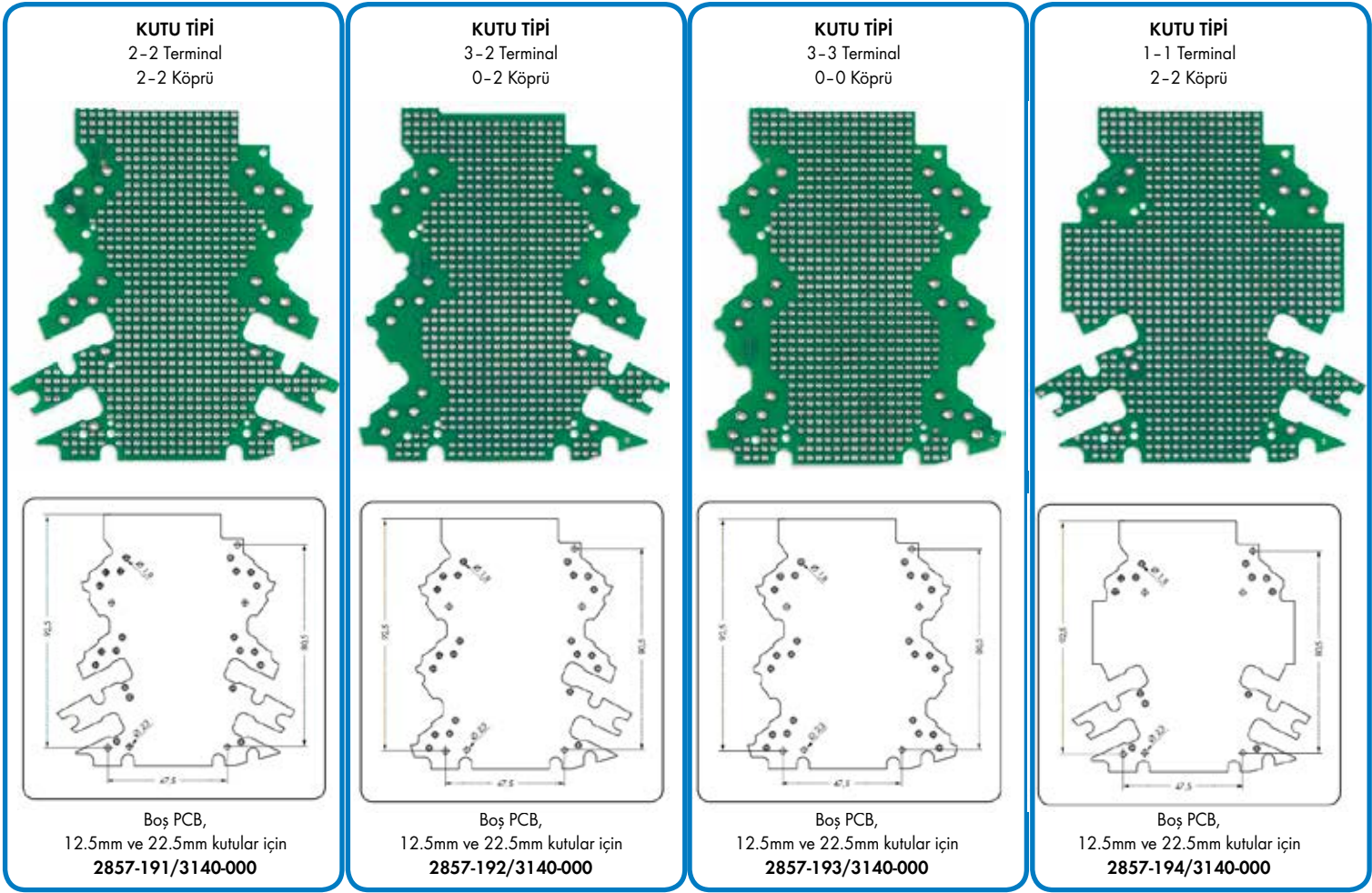

MODÜLER BOŞ KUTU (V0 yanmaz, 16A, 630V/4kV, -40°C..+70°C)				
Ürün Kodu	Açıklama	Kesit	Paket	Birim Fiyat
2857-101	12.5mm boş kutu, 2-2 bağlantı seviyesi, 2-2 köprüleme, (GxYxU) 12.5x107x108mm	2,5	5	16,64 €
2857-102	12.5mm boş kutu, 3-2 bağlantı seviyesi, 0-2 köprüleme, (GxYxU) 12.5x107x110mm	2,5	5	18,72 €
2857-103	12.5mm boş kutu, 3-3 bağlantı seviyesi, 0-0 köprüleme, (GxYxU) 12.5x107x112mm	2,5	5	20,28 €
2857-121	22.5mm boş kutu, 2-2 bağlantı seviyesi, 2-2 köprüleme, (GxYxU) 12.5x107x108mm	2,5	5	24,44 €
2857-122	22.5mm boş kutu, 3-2 bağlantı seviyesi, 0-2 köprüleme, (GxYxU) 22.5x107x110mm	2,5	5	27,56 €
2857-123	22.5mm boş kutu, 3-3 bağlantı seviyesi, 0-0 köprüleme, (GxYxU) 22.5x107x112mm	2,5	5	32,24 €
2857-124	22.5mm boş kutu, 3-3 bağlantı seviyesi, 0-0 köprüleme, (GxYxU) 22.5x107x112mm	2,5	5	17,68 €
859-402	İzoleli itme tipi köprü çubuğu, 2 sıralı, 18A, açık gri	-	200	0,40 €
2092-1610	Kodlama tırnağı, konnektörler için	-	100	0,80 ₺
2009-141	2857 serisi mikro WSB etiket, beyaz	-	1	0,65 ₺

Teknoloji, tüm gereksinimleri sağlayacak kadar özelleştirilebilir mi?.

EVET !..



Tanıtım filmi için QR kodu okutunuz

BOŞ MODÜL ve AKSESUARLAR

BOŞ ELEKTRONİK MODÜL, RÖLE, KLEMENS KUTULARI ve AKSESUARLARI			
Ürün Kodu	Açıklama	Paket	Birim Fiyat
209-120	PCB için vidalı DIN 35 ray adaptörü	1	2,03
209-188	PCB için geçmeli ayaklı ray adaptörü	1	0,90 €
210-533	Sabitleme vidası	25	0,09 €
286-110	4 kutup, 6A, 10mm genişlik, boş modül (TM 280-618)	-	2,62 €
286-111	6 kutup, 6A, 15mm genişlik, boş modül (TM 280-619)	-	3,45 €
286-112	8 kutup, 6A, 20mm genişlik, boş modül (TM 280-638)	-	4,35 €
286-113	10 kutup, 6A, 25mm genişlik, boş modül (TM 280-639)	-	5,13 €
288-600	Alt taban 85mm dış, 71.2mm PCB genişliği, ölçü 1	1 metre	17,94 €
288-601	Yan kapak ölçü 1	2	0,49 €
288-602	DIN 35 ray sabitleme ayağı ölçü 1	2	0,49 €
288-620	Alt taban 106mm dış, 100mm PCB genişliği, ölçü 2	1 metre	24,54 €
288-621	Yan kapak ölçü 1	2	0,55 €
288-622	DIN 35 ray sabitleme ayağı ölçü 2	2	0,49 €
789-112	789 serisi için itmeli tip köprüleme çubuğu, 12 kutuplu	100	2,74 €
789-120	789 serisi boş muhafaza	1	1,85 €
789-122	789 serisi muhafaza için yan kapak	1	1,13 €
789-124	789 serisi muhafaza için şeffaf üst kapak	1	0,77 €
789-126	789 serisi muhafaza için çıkartma mekanizması	1	0,66 €
789-127	789 serisi muhafaza için 3 kutuplu klemens ünitesi: yay-yay-yay	1	2,74 €
789-128	789 serisi muhafaza için 3 kutuplu klemens ünitesi: yay-boş-yay	1	2,20 €
789-129	789 serisi muhafaza için 3 kutuplu klemens ünitesi: yay-yay-boş	1	2,20 €
789-130	789 serisi muhafaza için 3 kutuplu klemens ünitesi: boş-yay-yay	1	2,20 €
789-131	789 serisi muhafaza için 3 kutuplu klemens ünitesi: boş-yay-boş	1	1,60 €
789-132	789 serisi muhafaza için 3 kutuplu klemens ünitesi: boş-boş-boş	1	1,01 €
789-133	789 serisi muhafaza için 3 kutuplu klemens ünitesi: boş-boş-yay	1	1,60 €
789-134	789 serisi muhafaza için 3 kutuplu klemens ünitesi: yay-boş-boş	1	1,60 €
786-101	6 kutup, 6A, 15mm genişlik, boş modül (TM 280-619)	-	5,13 €
786-102	8 kutup, 6A, 20mm genişlik, boş modül (TM 280-638)	-	6,20 €
786-103	10 kutup, 6A, 25mm genişlik, boş modül (TM 280-639)	-	7,27 €
	PCB boyutları 52.9 x 77.3 mm'dir.		
859-110	Boş kutu, 5 kutup	-	3,06 €
859-501	Boş kutu için derinlik modülü	-	3,01 €
ŞEFFAF RAY KAPAKLARI			
209-196	Yedek sabitleme vidası	1	0,12 €
210-549	Yedek plastik somun	1	0,67 €
709-153	1m uzunluğunda şeffaf ray kapağı, 6'lık kesite kadar olan geçiş klemensleri için	1	32,73 €
709-154	1m uzunluğunda şeffaf ray kapağı, 35'lik kesite kadar olan geçiş klemensleri için	1	46,45 €
709-156	1m uzunluğunda şeffaf kapak, Topjob S için	1	Sorunuz
709-167	Kapak için taşıyıcı (709-153)	1	1,79 €
709-168	Kapak için taşıyıcı (709-154)	1	1,98 €
709-169	Kapak için taşıyıcı (2000-2016 serisi için)	10	
709-183	6 adet etiketleme şeridi içeren kart	1	6,07 €

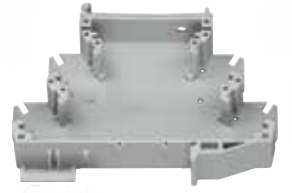

789-120



789-127



286-11x



786-10x



280-618



709-167

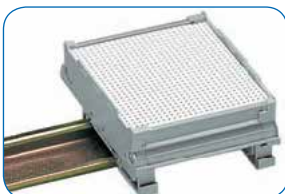
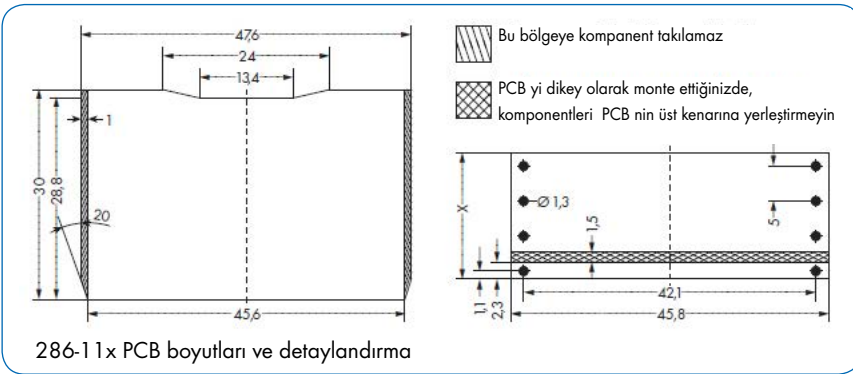

288-601
288-621
288-602
288-622
288-600
288-620

709-153



Demiryolu uygulamalarında lider

baęlantı teknolojileri
Interface teknolojileri
otomasyon sistemleri



WAGO OTOMASYON

Açık – Esnek – Kompakt



CANopen

PROFIBUS

EtherNet/IP

DeviceNet

DNP3

IEC 61850

IEC 60870-5

IEC 61400-25

BACnet

KNX



WAGO

WAGO

e!COCKPIT Profiler

Runtime Davranış Analizi

e!COCKPIT Profiler eklentisi, programcılara ve uygulama geliştiricilerine, bir IEC 61131-3 uygulamasında, farklı blokların kod kapsamını ve işlem sürelerini erken evrede ölçmelerini ve değerlendirmelerini sağlar. Bu eklenti, sorunsuz bir şekilde e!COCKPIT Mühendislik Yazılımına entegre edilebilir ve ölçüm paralel olarak standart uygulama geliştirme ortamının içinde gerçekleştirilebilir.



Avantajları:

- Uygulama geliştirme evresinin başlangıcında makine kodunun runtime davranışını ve kod kapsamının doğruluğunun ölçülmesi
- Runtime sorunlarının erken bir aşamada tespit edilmesi
- Zaman tüketen program parçalarını ve kullanılmayan program bloklarını tanımlanması
- Tüm uygulama bloklarının genel ve bireysel ölçümü
- Geçmiş ve güncel ölçümlerin karşılaştırılmasıyla kod verimliliğinin belirlenmesi
- Yazılım kalitesinin artırılması

Ana İşlevler:

- Projeye ait program kodunu değişime uğratmadan, binary kod uzantılarının çevirisi
- Her fonksiyonun giriş ve çıkışında kod enstrümanlarıyla dinamik ölçüm
- Sadece ölçüm sırasında: Geçici kod ve Runtime genişletme % 10 ile % 50 arasında
- Bir değişkene veya komuta göre ölçümü başlatma
- Geliştirme ortamında ölçüm sonuçlarına genel bakış

Fonksiyonlar:

- Serbestçe seçilebilen Boolean değişkenleri vasıtasıyla Runtime ölçümünün kontrol edilmesi
- Program bloklarının ve fonksiyon bloklarının ölçüm örneklerinin ayrı olarak "profiler izleme listesi" içinde ölçülmesi
- Blok başına işlenmeyen program satırlarının, kod kapsamına göre yüzdesinin ölçülmesi
- Ölçüm sonuçlarının zaman - kritik yol yöntemiyle gösterimi

Ayar Seçenekleri:

- Ölçülecek task'ın seçimi
- Birim tabanında seçim (saniye, milisaniye veya mikrosaniye)
- Ölçüm için gereken bellek boyutunun tanımlanması
- Ölçüm davranışının ayarlanması (sonraki veya maksimum çevrim)
- İzleme listesinde ölçülecek çağrılar seçimi
- Kod kapsamını belirlemek için ölçülecek program bloklarının seçimi.

Ayrıntılı Sonuçlar:

- Çağrı sırasında harcanan zamanın yüzdesi
- Çağrı süresince harcanan toplam zaman
- Tek bir döngüde tüm POU çağrılarının ortalama süresi
- Çoklu çevrim üzerinden minimum ve maksimum işleme süresi
- Çağrı sayısı
- Her çağrı için harcanan zaman
- Ortalama ölçülen sürenin standart sapması
- Yinelenen kod yüzdesi

Sonuçların aşağıdaki şekilde ekranda gösterilmesi:

- Özet tablosu
- Çağrı ağacı (zaman ya da süreç odaklı)
- Tablolalar
- İzleme listesi

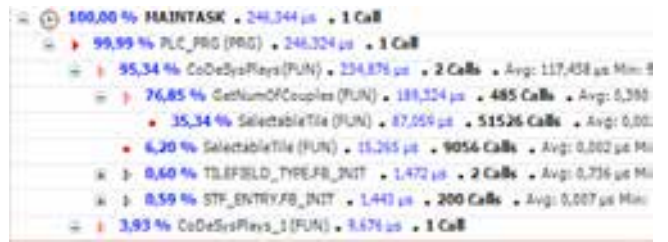

e!COCKPIT Profiler, Tek Lisans	
Ürün No.	2759-404/1420-1000

Minimum e!COCKPIT versiyonu	V1.4.0
Hard disk alanı	30 MB
Teslimat Tipi	Yükleme dosyası (download)

Lisans etkinleştirme için İnternet bağlantısı gereklidir.

Tek lisans, bir bilgisayara yüklemeye izin verir.

e!COCKPIT Statik Analiz

Statik Kod Analizi

Derleyici denetimine ek olarak, e!COCKPIT Statik Analizi eklentisi, tanımlanmış kurallara ve adlandırma düzenine dayalı olarak kaynak kodunu kontrol eder. Bu eklenti, potansiyel gelişim sorunlarını, saha testinden önce hataların algılanıp düzeltilmesini sağlar. 100'den fazla kısmen parametrelendirilebilir kurallar uygulanmıştır ki bunlar bireysel kural setleriyle birleştirilebilir. Eklenti fonksiyonları, sorunsuz şekilde e!COCKPIT yazılımına entegre edilmiştir.



Avantajları:

- Program oluşturulurken hatalardan kaçınma
- Uygulama geliştirme sırasında sorun gidermelere karşı zaman tasarrufu
- Program kodunun tanımlanmış kurallara uygun ve kolay okunabilir olduğundan emin olma

Ana İşlevler:

- Uygulamayı menü komutuyla açıkça kontrol edin
- Alternatif olarak: Kod üretimi sırasında otomatik doğrulama
- Ön işlemci talimatlarını kontrol edin ve kodun hangi bölümlerin analiz edileceğini kararlaştırın

Kurallar ve Adlandırma Kuralları:

Standart versiyonda e!COCKPIT proje ayarları içinde, programlama ve adlandırma kuralları konfigüre edilebilir:

- Kullanılmayan değişkenler
- Çakışan bellek alanları
- Eş zamanlı erişim
- Çıkışa birden fazla yazma erişimi
- Adın birden fazla kullanılması

Ayrıca, aşağıdaki analizler gerçekleştirilebilir,

e!COCKPIT Statik Analiz:

- Erişilemeyen kodları keşfet
- Boş nesnelere bulun
- Boş talimatları bulun
- Gereksiz bildirimleri bulun
- Dönüşümler
- Input değişkenlerine yazma erişimi
- Operatörler için kurallar
- FOR ve CASE komutları için kurallar
- IEC kurallarının sıkı testi

Analiz Sonucunda:

Analizin sonucu mesaj penceresinde görüntülenir. Her ihlalin özgün bir numarası vardır ve yapılandırılmış kurallar ve adlandırma tanımlarına göre atanabilir:

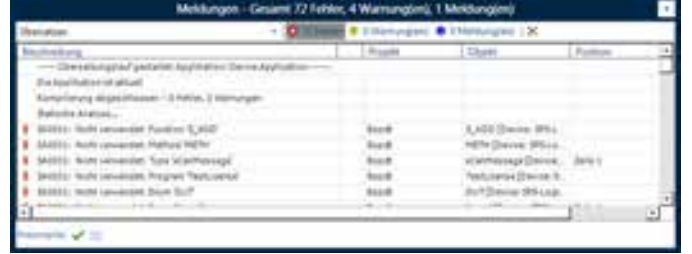

Metrikler:

Çeşitli metrikler, kod satırlarının sayısı, bellek tüketimi ya da yazılım karmaşıklığının değerlendirilmesinin yanı sıra üst ve alt limitlerin gözlemlenmesi gibi ölçüm kriterleri kod kalitesini değerlendirmek için konfigüre edilebilir. Uygulanan metriklerin sonuçları tablo halinde ve grafik form da Kiviat diyagramı olarak gösterilebilir.

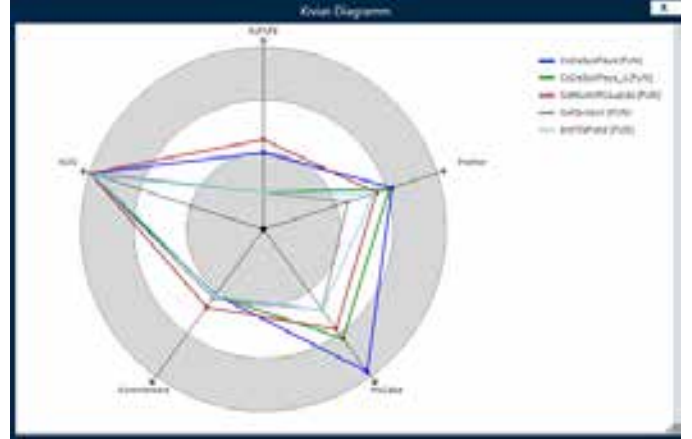

Ürün No.	
e!COCKPIT Statik Analiz; Tek Lisans	2759-403/1420-1000

Minimum e!COCKPIT versiyonu	V1.4.0
Hard disk alanı	30 MB
Teslimat Tipi	Yükleme dosyası (download)

Lisans etkinleştirme için İnternet bağlantısı gereklidir.

Tek lisans, bir bilgisayara yüklemeye izin verir.

e!COCKPIT UML

UML ile Yazılım Modelleme

UML (Unified Modeling Language), nesne yönelimli yazılımları özelleştirme, tasarlama ve belgeleme için kullanılan grafiksel bir dildir. Sistem geliştirme dahilinde programlama ve diğer disiplinler arasındaki tartışmayı açıkça kolaylaştırır.

Avantajları:

- Standartlaştırılmış formdaki net sınıf ve davranış diyagramları aracılığı ile program kodunun okunabilirliğini geliştirir.
- UML diyagramlarından program kodu üretmek suretiyle meydana gelen programlama hatalarını azaltır.
- Durum diyagramında çevrimiçi verilerle daha kolay hata ayıklama

Sınıf Diyagramı:

UML yapı diyagramlarının grubuna aittir. Ek grafik editörü ile, e!COCKPIT projelerinin nesneye yönelik yapısı eşleştirilebilir veya tasarlanabilir. Değişkenler, kullanılan methodlar dahil olmak üzere çeşitli nesne sınıfları (Örneğin fonksiyon blokları ya da arabirimler) ve onların ilişkileri açıkça gösterilir. Varsa mevcut proje yapısı doğrudan cihazdan alınabilir. Bununla beraber, bir proje yapısı aşağıdaki mevcut sınıf ve ilişki öğeleri kullanılarak yeniden oluşturulabilir.

- Sınıf (POU)
- Arayüz
- Değişken beyan
- Mülk
- Yöntem
- Genelleme
- Gerçekleşme ilişkisi
- Birlik
- Bileştirme, kompozisyon

Sınıf diyagramı düzenleyicisinde yeni nesnelere otomatik olarak cihaz yapısına eklenir.

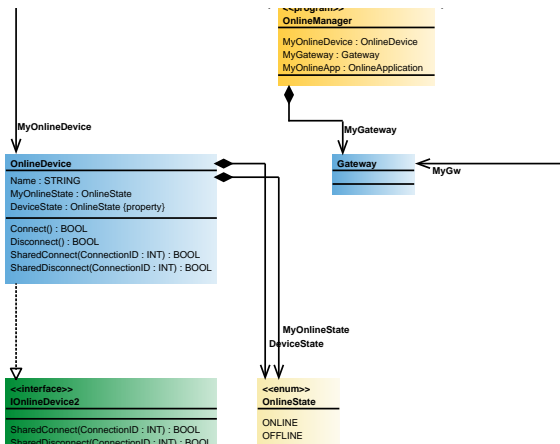

Ürün No.	
e!COCKPIT UML; Tek Kullanıcı Lisansı	2759-402/1420-1000

Tek lisans, bir bilgisayara yüklemeye izin verir.

Durum Diyagramı:

Durum şeması, UML davranış diyagramlarının grubuna aittir. olay ayrıntı sistemleri belirlemek ve dizayn etmek için kullanılan grafiksel bir dildir. Sınıf şemasının aksine, çalışabilir uygulama kodu durum diyagramı derlenirken üretilir.

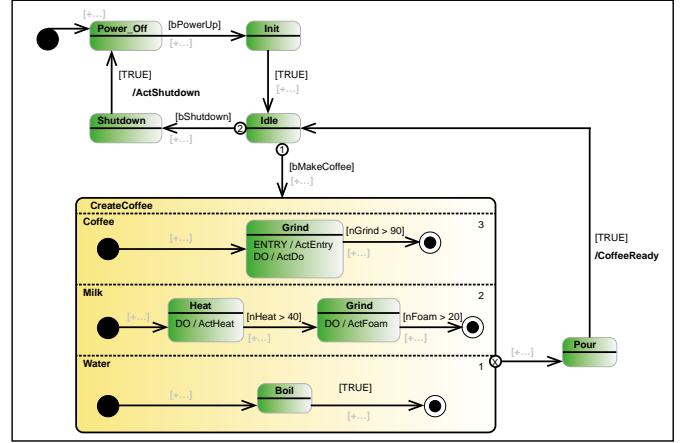

Durum şeması editörü adım ve geçiş elementleri içermektedir:

- Başlama durumu
- Bitiş durumu
- Belirtmek, bildirmek
- Bileşik durum
- Bağlantı / bağlantı
- Seçim
- Geçiş
- Son geçiş
- İstisna geçiş

Uygulama çalışırken, durum diyagram saat döngüsüne göre değişir. Buna ek olarak, bağımsız bir anahtarlama davranışı döngüsel dahil durum diyagramları ile gerçekleştirilebilir. Çevrimiçi durumda, durum şeması animasyona geçirilir, böylece işlemin mevcut durumu herhangi bir zamanda takip edilebilir.

Minimum e!COCKPIT versiyonu	V1.3.0
Hard disk alanı	20 MB
Teslimat Tipi	Yükleme dosyası (download)

Lisans etkinleştirme için İnternet bağlantısı gereklidir.

WAGO VHPready Uygulamaları



VHPready, dağıtılmış enerji sistemleri için bir endüstri standardıdır. WAGO VHPready Uygulaması, standart veri modellerini fotovoltaik (PV) enerji santralleri, birleşik ısı ve elektrik santralleri (CHP), rüzgar türbin çiftlikleri ve güneş enerjisi tesisleri, ısı pompaları, piller, elektrikli ısıtıcılar, kazanlar, tamponlar, sayaçlar ve dedektörler için uygundur. VHPready uygulaması içeren bir WAGO kontrolör, yine VHPready uyumlu kontrol sistemine sahip bu tipteki sekiz tesise aynı anda

bağlanabilir. Merkezi olmayan sistemlerin veri noktaları Veri merkezine bağlı olmayan data noktaları seçilecek 750/753 Serisi G/Ç Modülleri ile MODBUS, PROFIBUS üzerinden sisteme dahil edilebilir ve SCADA sistemi; Zaman çizelgelerini bir VHPready Uygulaması ile denetleyiciye yüklemek için kullanılabilir. Uygulama, standart bir Web tarayıcısı üzerinden kontrolöre ait Webserver aracılığıyla parametrelendirilir. Ayarlar SD karta kaydedilebilir ve oradan yüklenebilir.

e!COCKPIT		
	Ürün No.	Paket
VHPready Uygulaması	2759-240/210-4000	1
Accessories		
Uyumlu Kontrolörler:	Ürün No.	Paket
PFC200 CS 2ETH RS Telekontrol/T	750-8202/025-001	1
PFC200 CS 2ETH RS Telekontrol ECO/T	750-8202/025-002	1
PFC200 CS 2ETH RS CAN DPS Telekontrol/T	750-8206/025-001	1
PFC200 CS 2ETH RS 3G Telekontrol/T	750-8207/025-001	1
Uyumlu Dijital Giriş Modülleri:		
8-Kanal Dijital Giriş, 24 VDC, 3.0 ms	750-1415	1
Uyumlu Dijital Çıkış Modülleri:		
8-Kanal Dijital Çıkış, 24 VDC, 0.5 A, 2 İletkenli	750-1515	1
Uyumlu Analog Giriş Modülleri:		
8-Kanal Analog Giriş, ±10 VDC/0 ... 10 VDC	750-497	1
8-Kanal Analog Giriş, 0/4 ... 20 mA	750-496	1
Uyumlu Analog Çıkış Modülleri:		
8-Kanal Analog Çıkış, ±10 VDC/0 ... 10 V	750-597	1
4-Kanal Analog Çıkış, 4 ... 20 mA	750-555	1
Diğer:		
WAGO-I/O-SYSTEM 750 için Sonlandırma Modülü	750-600	1
SD Hafıza Kartı, 2 GB	758-879/000-001	1

VHPready standart versiyon	4.0
Mantıksal VHPready aygıtların sayısı	Maks. 8
VHPready veri modelleri	PV enerji santrali, CHP, rüzgar türbini, güneş sistemi, ısı pompası, akü, elektrikli ısıtıcı, kazan, tampon depolama, sayaçlar, diğer dedektörler
Veri toplama ve çıkış	Dijital/analog giriş modülleri ve dijital/analog çıkış modülleri, Seçilen 750/753 Serisi I/O modülleri, Maksimum 8 modül, MODBUS, PROFIBUS Slave (750-8206 / 025-001)
VHPready uyumlu bir kontrol sistem istasyonu	
IEC 60870-5-104'e göre kontrol sistemi (Revizyon 1)	Maks. 4 kontrol istasyonu
IEC 60870-5-104'e göre kontrol sistemi (Revizyon 2)	Maks. 2 kontrol istasyonu

2 si 1 ARADA ÇÖZÜM

AKIM VE GERİLİM ÇIKIŞLARI

- Entegre 250 A/1 A Akım trafosu
- Doğruluk sınıfı 0.5 EN 61869-2 ye göre
- 285-195 Klemensler ile kullanılır



855-951/250-000

- Gerilim çıkışı sigorta korumalıdır.
- Kolay montaj – Basitçe 285-195 in tap kısmına itiniz ve kabloyu klemense takınız.
- 95 mm² kabloları kadar kullanılabilir.
- Akım trafosu uçlarını kısa devre ederek korumak mümkündür.

EPSITRON® - 6 mm gövdede Elektronik Devre Kesici

En Hızlı ve En Güvenilir Koruma;

En küçük Gövdede!

- Pazardaki en dar devre kesici (6 mm modül genişliği)
- Kısa devre durumunda anahtarlama sadece 4 ms içerisinde
- Anahtarlama kapasitesi: >50,000 µF
- Kaynağı korumak için değil hassas cihazlarınızı yanmaktan korumak için
- 24 VDC uygulamaları içindir

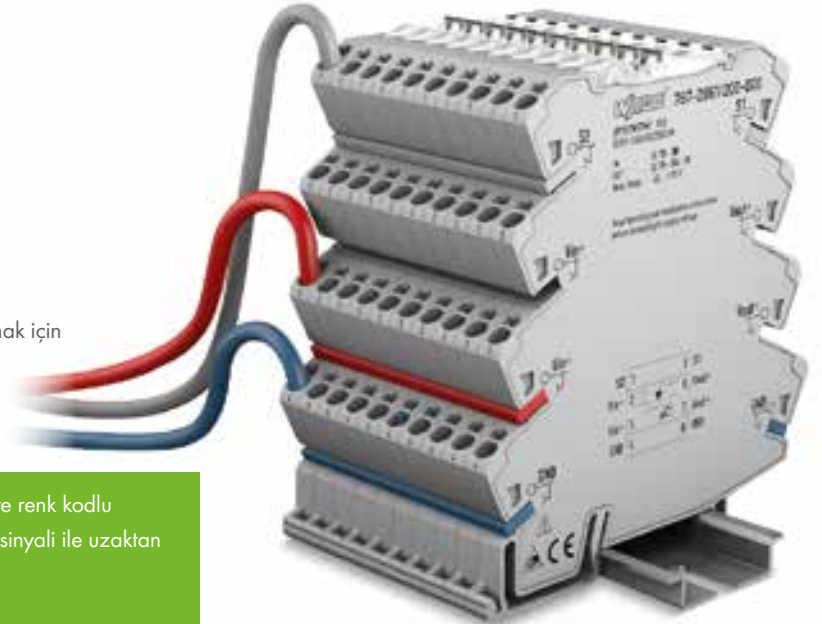

787-2861/0x00-0000

- 24 VDC olarak 5 versiyonda akım ile 1/2/4/6/8 A, akıma göre renk kodlu
- Resetleme, on/off anahtar doğrudan modülde yada dijital giriş sinyali ile uzaktan kontrollü
- Anahtarlama sinyal çıkışı ayrıca 30 cihaza kadar kullanılabilir
- Geniş çalışma sıcaklığı ile her türlü pano uygulamasına uygun: -25 ... 70 °C
- Demiryolu uygulamaları için uygun

ENDÜSTRİYEL SWITCH

PoE+ ile yeni sistem dizaynı

Güç kaynağı ve veri transferi Ethernet Kablo ile: WAGO nun yeni Power-over-Ethernet (PoE)(ethernet kablosu üzerinden besleme) Switch leri ethernet sistem dizaynında dağıtık güç kaynağı uygulamalarını optimize ederek merkezi bir güç kaynağı çözümüne imkan sağlar. Böylece daha az kablolama ile hızlı devreye alma sağlanır. Üstelik daha küçük dağıtık sistem kabinleri de uygulamada kolaylık getirir. WAGO 3 farklı ürün ile 30W ı her bir PoE portunda farklı uygulamalar için çözüm olarak sunar. 5- ve 8-port switch'ler 1 Gbit veri transfer hızında ve -40 ile +70°C çalışma sıcaklığı aralığında sunulmaktadır.

Tahmini stok: 1. çeyrek /2018

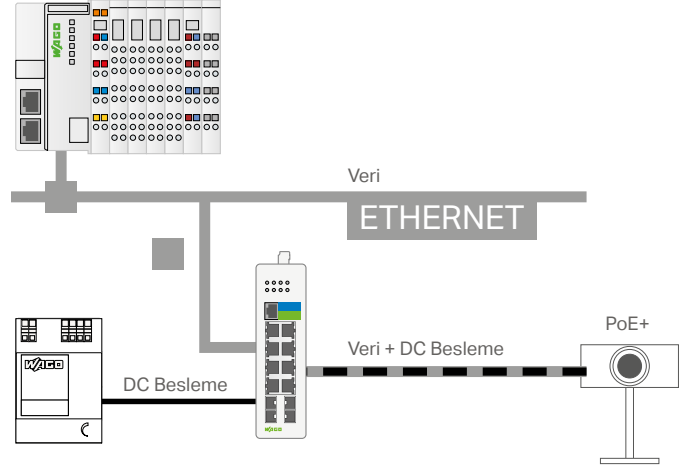

NİÇİN WAGO?

Sağlam dizayn → İhtiyaç duyulan uygulamalarda operasyonel güvenlik

Daha az kablolama, daha küçük alan → Zaman, yer ve para tasarrufu

Yedekli güç kaynağı ve alarm fonksiyonları → Yüksek güvenlik gerektiren uygulamalar için

EKO çözüm, 24 V DC ile → Seri makine üretimleri için terzi usulü çözüm sağlar



Ürün No. 852-1505
Endüstriyel Yönetilebilir Switch;
8 Port 1000Base-T;
4 x 1000Base-FX; PoE



Ürün No. 852-1411
Endüstriyel Switch;
5 Port 1000Base-T; PoE; ECO



Ürün No. 852-1417
Endüstriyel Switch; 5 Port 1000Base-T;
2 x 1000Base-FX; PoE; ECO

WAGO BULUT ÇÖZÜMÜ

Sahadan Buluta

Dijital ve gerçek dünyalar arasındaki bağdaştırıcı olarak hem PFC 100 hem de PFC 200 uygulamalardan veri toplamaya, depolamaya, izlemeye, analiz etmeye, harita üzerinde görselleştirmeye ve yönetmeye aracılık yapar. WEB portal kullanıcıların projeyi kolaylıkla oluşturmasına, projeyi yönetmesine ve farklı kullanıcı seviyelerinde yetkilendirilmesine imkan sağlar. Diğer taraftan da WAGO Bulut Çözümü dağıtık veri toplamanın tüm dünya üzerinde gerçekleştirilmesine ve tüm verilerin farklı noktalardan bir nokta üzerinde ve lokasyondan bağımsız olarak yönetilmesine imkan sağlar.

Niçin WAGO?

Kişiyeye özel yönetim paneli → Farklı uygulamalar için Ünersal çözüm

Ölçeklenebilir IoT çözümü → Talebe göre özelleştirilebilir ve büyütülebilir

TLS 1.2 encryption → Güvenli haberleşme altyapısı

Alarm yönetimi → Merkezi sistem durumu izleme ve bilgilendirme

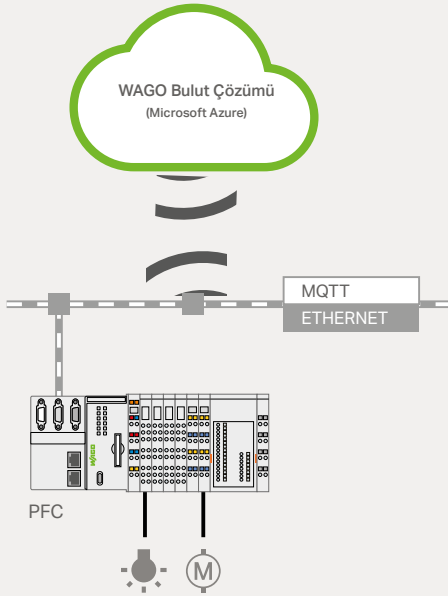

Yeni bir sistemin bağlantısı

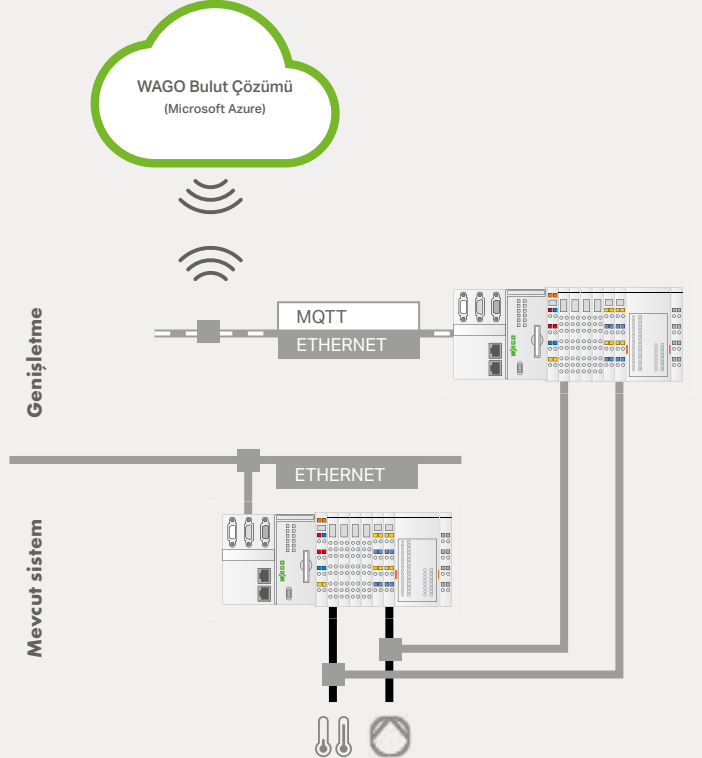

Retrofit - Mevcut sisteme paralel bağlantı

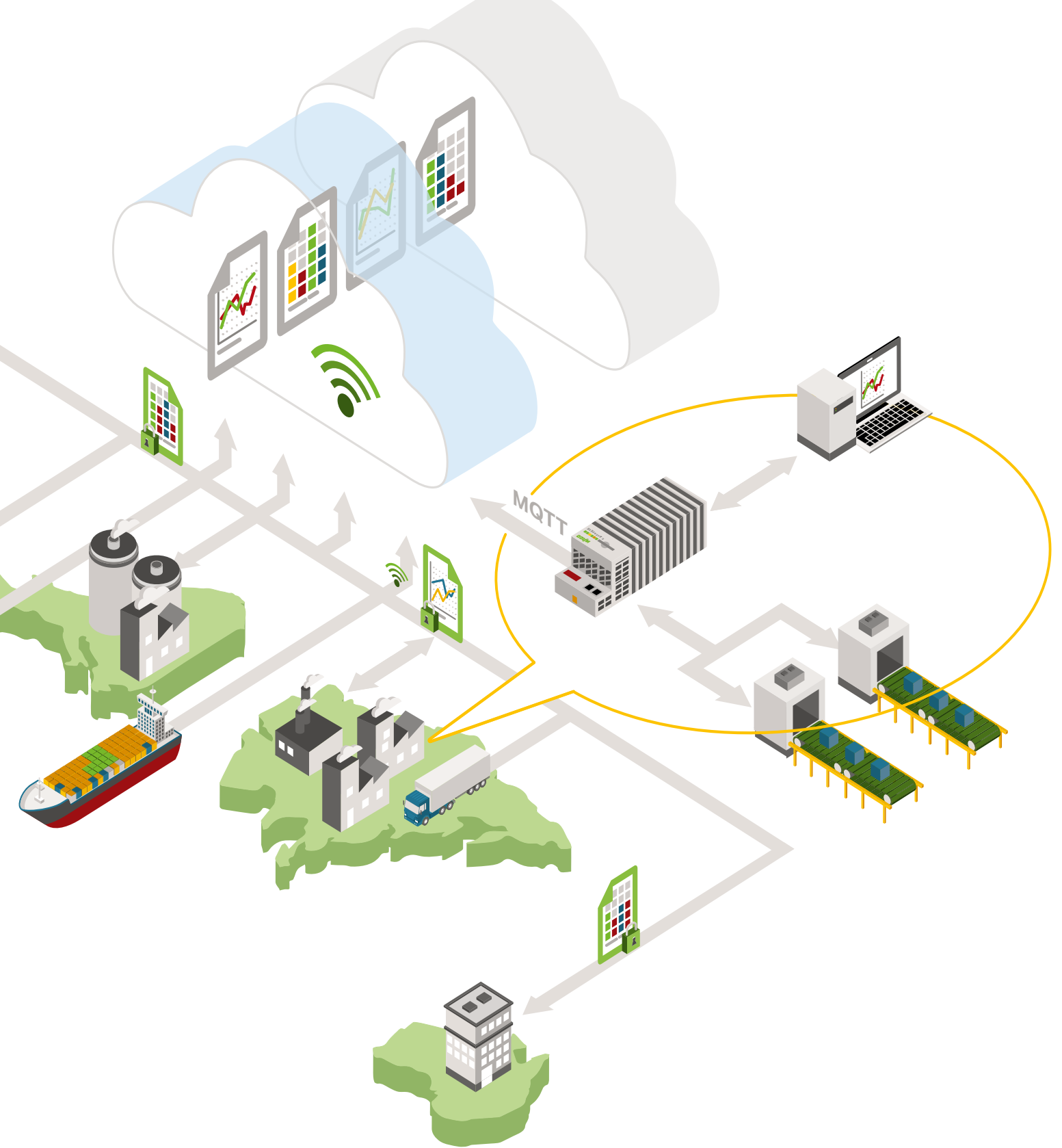

WAGO' dan SİBER GÜVENLİK

Artan dijitalleşme ve ağ uygulamaları sonucu üretim verileri pek çok lokasyon arasında paylaşılır ve kullanılabilir hale gelmiştir. Buna bağlı olarakta yepyeni savunma mekanizmaları geliştirmek gereksinimi son derece zorunlu bir hal almıştır.

Risk: Daha yüksek seviyeli sistemlere ya da buluta bağlantı sırasında önemli verileri kaybetme ya da istenmeyen ellere kapılmak gibi problemler ortaya çıkmıştır.

GÜVENLİ VERİ TRANSFERİ İÇİN: "WAGO SİBER GÜVENLİK"

WAGO, PFC200 ve PFC100 Kontrolörler ile pazarda bir adım daha önde siber güvenlik çözümü sunar : Şifrelenmiş veriler doğrudan kontrolör içerisinde ve güvenli bir şekilde üretilir ve ileri seviye on-board SSL/TLS 1.2, SSH, VPN ve entegre firewall kullanılarak gitmesi gereken yere gönderilir. Üstelik WAGO Bulut Kontrolörü ile buluta veri aktarımı da çok kolay bir şekilde buna entegredir.

01 DAHA ESKİDEN: VERİ ÜRETİM ALANI İÇERİSİNDE KALIRDI.

- İstenmeyen erişimlere karşı düşük risk vardı.
- Makine verileri yeterince koruma altında olup gerekli savunma mekanizmaları geliştirilmiştir.

- PFC 100 ve 200 ailesi ISO27000 e göre en üst düzey güvenlik gereksinimlerini karşılar.
- SSL/TSL 1.2 (Secure Sockets Layer/Transport Layer Security) şifreleme.
- VPN tünel açılarak IPsec yada OpenVPN ile buluta her türlü veri transferi yapılır.
- Harici VPN router gerekmez.
- Şifreli LAN/WAN bağlantısı kurabilir. Pre-Shared Key ile iki nokta arasında tam güvenlik garanti edilir. Buna ek olarak x.509 sertifikası sağlanır.
- Alman hükümetinin enerji ve su besleme hatları için talep ettiği BDEW sertifikasını hiç bir ek güvenlik ekipmanı gerekmeden sağlar.
- Bulut uygulamaları için MQTT ve OPC UA desteği vardır.



Kapalı mektup (şifreli bilgi) ve mühürlü mektup (şifreli kanal)

Açık mektup (bilgi şifrelenilmemiş); Bilgi fabrikadan ayrılmadıkça güvenlidir

Açık mektup (bilgi şifrelenilmemiş)

02 DİJİTALLEŞME: MUHTEMEL RİSK SAVUNMA DERİNLİĞİDİR.

- Verinin farklı lokasyonlardaki sürekli varlığı sebebi ile sürekli bir dijitalleşme gerekmektedir.
- Makine verilerinin şifrelenmesi gerekir
- Harici savunma ekipmanlarının (router, firewall gibi) varlığı nedeniyle istenmeyen veri erişimi riskleri vardır.

03 ÇÖZÜM: KONTROLÖR/PLC İÇERİSİNDE VERİ ŞİFRELEMESİ

- WAGO PFC100 ve PFC200 Kontrolörler okunan verilerin şifrelenmesini kendi içlerinde yaparak kaydeder ve işlenmek üzere uzak lokasyonlara gönderebilir.
- IPsec ya da OpenVPN bağlantısı ile veriler Bulut uygulamalarına %100 güvenlik içerisinde gönderilebilir.
- İstenmeyen erişimlere karşı tam güvenlik sağlanır.
- Üstelik Cloud/BULUT PLC/Kontrolör versiyonu ile bulut uygulamaları şimdi çok kolay

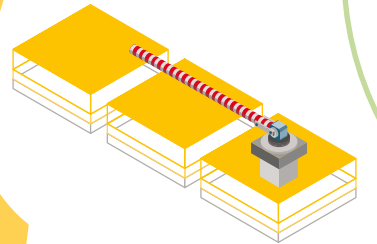

• ORGANİZASYON

TURNİKE

- Uygulama Tanımı
- Çit/duvar

IT

- Router
- Firewall

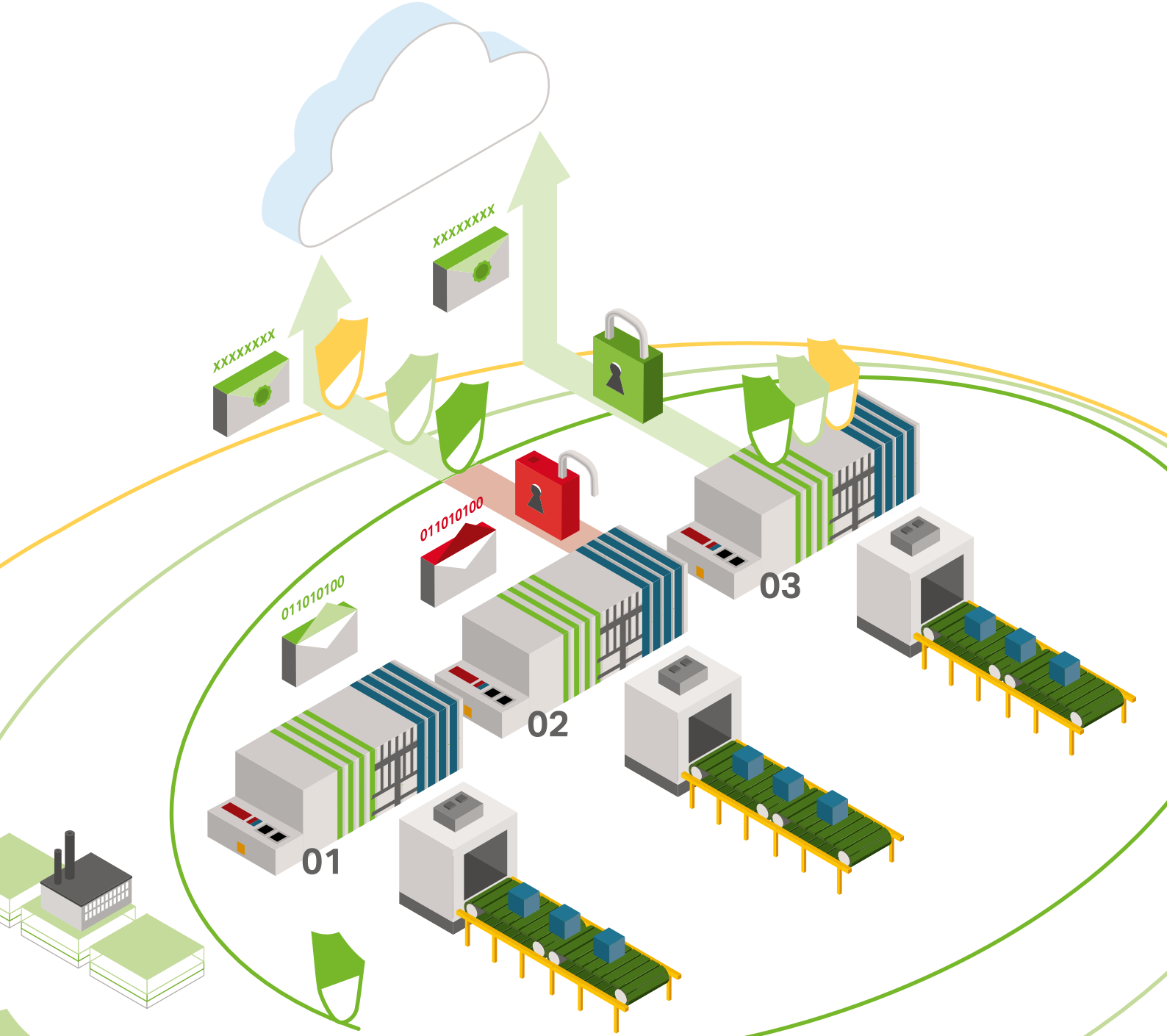

ORGANİZASYON

- Access kontrol sistemleri
- USB sürücü yasak
- Password regülasyonları

IT

- Fiziksel ağ yapılandırması/VLAN
- Switch/router/firewall
- WLAN, WPA encryption

ORGANİZASYON

- Rol tabanlı erişim
- Personel makine erişimi

IT

- Sınıflandırma VLAN ile
- Switch/router/firewall
- RADIUS sunucusu

PFC200 KONTROLÖRLER

IBM BLUEMIX

Amazon Web
Servisleri (AWS)

60% daha fazla güç: Daha hızlı işlemci ve daha fazla hafıza

Yeni jenerasyon PFC200 Kontrolörler çok daha güçlü bir CPU ve genişletilmiş hafıza modülleri ile donatılmıştır. Diğer kayda değer konu ise güncellenmiş e!COCKPIT mühendislik tabanı (versiyon 1.4). Standardize edilmiş MQTT protokol, kompakt kontrolörlerin WAGO Bulut Çözümlerine (Amazon Web Services, Microsoft Azure ya da IBM Bluemix) entegrasyonu yoldur.



Ürün no. 750-8212
RS-232/485 Seri Arabirim



Ürün no. 750-8214
RS-232/485 Seri Arabirim ve CAN
Fieldbus Bağlantısı



Ürün no. 750-8213
CAN Fieldbus Bağlantısı



Ürün no. 750-8214
Profibus, RS-232/485 Seri Arabirim ve CAN
Fieldbus Bağlantısı

NIÇİN WAGO?

Daha hızlı işlemci ve daha fazla hafıza → Üstelik şimdi çok daha güçlü

WAGO Bulut çözümlerine standart bağlantı → MQTT protokol ile Amazon Web Services, Microsoft Azure, IBM Bluemix ya da diğer sağlayıcılara

e!COCKPIT Mühendislik yazılımı → Kolay ve gelişmiş Mühendislik, CODESYS V3

Geniş uygulama alanı → Çoklu arabirimler mevcut farklı bus yapılarının entegrasyonunu çok kolaylaştırır

Tahmini stok: Haziran /2018

WAGO

OCAK 2018
126

WAGO Bulut Çözümü
(Microsoft Azure)



Microsoft
Azure



MQTT



Diğer Sağlayıcılar



Bulut bağlantısı tüm PFC100 ve PFC200
Kontrolörler ile mümkündür.



Bulut konfigürasyonu web
tabanlıdır

NİÇİN WAGO?

e!COCKPIT ve CODESYS V2.3 ile geniş seçeneekli yazılım → Kolay, hızlı
IoT uygulama geliştirme

Standardize MQTT protokol → Mükemmel uyumlu bulut bağlantıları;
Microsoft Azure, Amazon Web Services ya da IBM Bluemix

TLS encryption → Güvenli veri transferi için hepsi bir arada siber
güvenlik paketi

YENİ e!COCKPIT VERSİYON 1.4

NİÇİN WAGO?

MODBUS konfigüratör güncellemesi → Basitleştirilmiş teşhis opsiyon-
ları ve daha verimli grup işleme (örn., değişkenleri alma/verme), benzer
şekilde haberleşme bağlantılarının grafik dizaynı

"Statik analiz" ve "profiller" eklentileri → Daha iyi program kodu
geliştirmek için

Kullanıcı arabirimine 3S mağaza entegrasyonu
→ Bir çok farklı yazılım ekine kolayca ulaşma imkanı

Python arabirimi → Uygulamaların kontrolöre otomatik yüklenmesi
imkanı gibi avantajlar sağlar

Availability: 1. çeyrek /2018



PFC200 KONTROLÖR, PROFIBUS-DP MASTER VE TELEKONTROL PROTOKOLLERİ İLE

IEC 60870-5-101/-103/-104,

IEC 61850/61400-25

DNP3 Protokolleri

PFC200 Kontrolör ve PROFIBUS-DP Master özelliği elektrik, su, gaz şebekelerinde bir çok yeni uygulama alanı açar. Profibus sistemlerin IEC 60870-5-101/-103/-104, IEC 61850/61400-25 ve DNP3 telekontrol protokolleri ile tam entegrasyonu ile bir çok mevcut sistemden veri çekip merkezi scada ya aktarmak artık çok kolay. Üstelik yeni genişletilmiş çalışma sıcaklık aralığı -20 to 60°C ile zorlu ortamlar şimdi daha kolay. Bu yeni kontrolörün tüm IEC telekontrol uygulamaları için tercih edilmesinde bir artı değerdir. Sistem Profibus yapılarından veri al/ver yapıp IEC tabanına gateway fonksiyonu ile veri yazabilir.

NİÇİN WAGO?

Endüstriyel telekontrol protokollerinde onaylanmış kalite → Dağıtılmış sistemlere kolayca entegrasyon imkanı

Sıcaklık aralığı: -20 ... $+60^{\circ}\text{C}$ → Daha güvenli çalışma ortamı

Entegre güvenlik paketleri → Genişletilmiş haberleşme ve veri güvenliği

PROFIBUS master olarak kullanılabilir → Telekontrolör ya da Master PLC, ikisi bir arada çözüm



RS-232/-485

CANopen

IEC 60870-5-101/-103/-104

IEC 61850

IEC 61400-25

DNP3



Ürün No. 750-8208/025-001

CAN ve PROFIBUS Fieldbus Bağlanısı, RS-232/-485
Seri Arabirim

Enerji ve Proses verilerinin ölçüm, yönetim ve izlenmesi

ENERJİ OTOMASYONU İÇİN PROGRAMLAMA BİLGİSİ GEREKTİRMEYEN UZMANLIK SEVİYESİ

- Enerji verilerinizi kolayca kaydedin ve izleyin
- Programlama yerine PLC konfigürasyonu sağlayan ön programlanmış sistem çözümü ile kendi Enerji alt yapısını kurmak isteyen Fabrika Bakım uzmanları için
- DIN EN ISO 50001 kriterlerine uygun
- Enerji veri işleme ve değişen değerlerin tesbiti için uygun

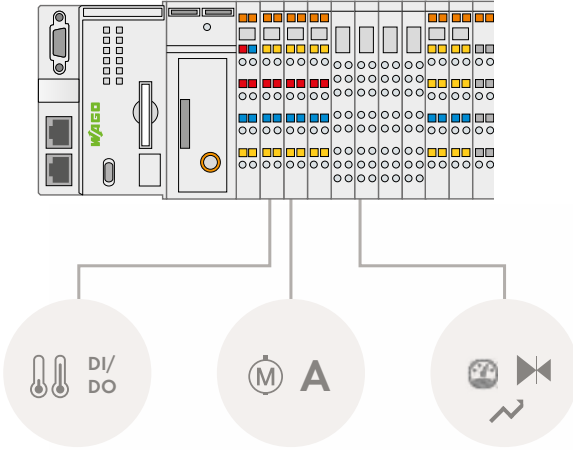

- Enerji ve proses değerleri için modüler uygulama çözümü
- Giriş değerlerinin web tabanlı görsellik ile programlama bilmeden uygulamaya çevrilmesi
- Mevcut sensörlerinizi kolayca sisteme entegre edin
- SCADA yerine entegre ve ücretsiz görselleştirme



3G üzerinden kontrolü ele alın

Entegre 3G modemli PFC200 Kontrolör

Mobil haberleşme aktivasyonu dahildir, harici cihaz gerekmez
PFC200 Kontroller ve entegre yapı ile yerden tasarruf sağlar
CODESYS 2 yada 3 ile kullanıma açık (e!COCKPIT)

- Entegre modem (3G)
- Standart mini-SIM kart
- SMA anten konektörü
- IPsec, OpenVPN ve firewall konfigürasyonu
- IEC 60870-5-101/-103/-104 ve IEC 61850 telekontrol protokolleri



750-8207/025-001

Mobil Enerji Kutusu

- Tüm elektriksel parametreler ve enerji tüketimi kaydı SD kart üzerinde yapılabilir.
- 50 A- 3000 A arasındaki tüm tüketim noktaları ayrılabilir gövdeli akım trafoları ile duruşa ve revizyona gerek kalmadan izlenebilir.
- Harmonik analizi ve nötr akımı ölçümü yapılabilir.



1400 €'dan başlayan fiyatlarla



- ✓ Web server üzerinden görselleştirme, browser üzerinden izleme
- ✓ Kablosuz seçeneği ile kablosuz izleme ve kontrol imkanı
- ✓ WAGO **Web-Visu** uygulaması ile Android ve iOS mobil cihazlar üzerinden izleme ve kontrol



- ✓ Datalogger fonksiyonunun browser, mobil cihazlar ve/veya operatör panel üzerinden kontrolü
- ✓ 400 parametreye kadar kayıt, trend analizi
- ✓ Saniye, dakika, saat bazlı kayıt seçeneği

ENERJİ YÖNETİM SİSTEMİ

DIN EN ISO 50001

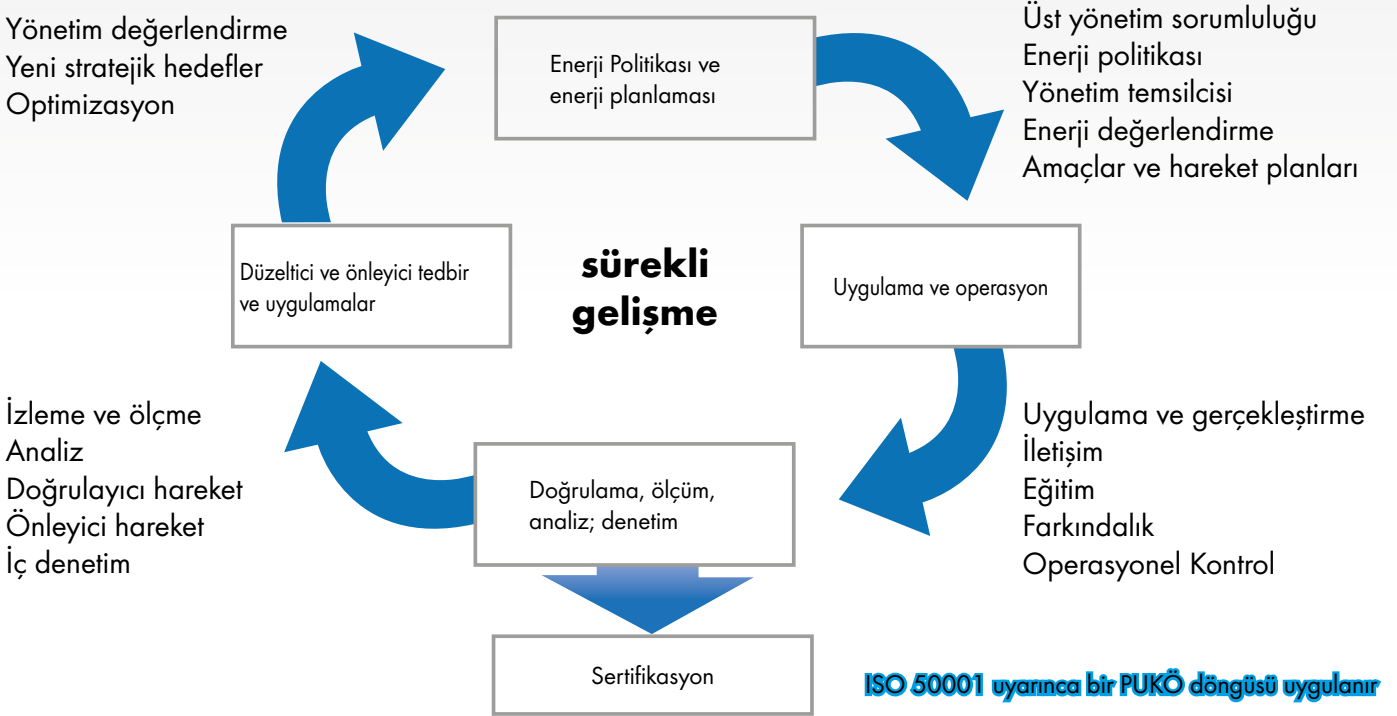

ISO 50001:2011 Enerji Yönetim Sistemi standardı

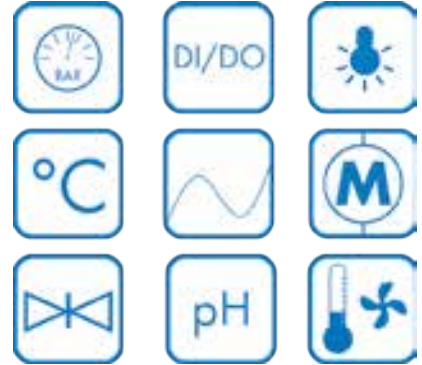

Amaç işletme dahilindeki tüm enerji alt birimlerini ölçerek komple ENERJİ YÖNETİMİ sağlamaktır. Dolayısı ile sadece elektriksel büyüklükleri ölçerek bir enerji yönetim standardı oluşturmak mümkün değildir.

İşletme içerisinde yer alan sıcaklık, basınç, buhar, aydınlık seviyesi, sayaçların izlenmesi, çalışma bilgilerinin alınması, enerji değerlerinin ölçülmesi, kayıpların izlenmesi.... gibi bir çok parametre ISO50001 içerisinde değerlendirilir.

Farklı fiziksel ölçüm cihazlarından veri toplamak zor ve kompakt cihazlarla maliyetli olabilmektedir.

İlk yatırım maliyeti ucuz görünse bile bir süre sonra bunun ihtiyaçları görmeyen bir sistem olduğu, sahada esnek ve genişleyebilir bir yapıya ihtiyaç duyulduğu görülür.

Farklı saha cihazlarına haberleşme protokolü ve doğrudan veri edinimi ile kolay erişim ve yüksek performans sağlayan, programlanabilir; anlık alarm, arıza, kapasite aşımı, gereksiz sarfiyat v.b. durumlara müdahale imkanı sunan PLC tabanlı sistemler kullanılmalıdır. Çünkü ISO50001 sürekli olarak iyileştirmeyi öngörmektedir ki bunu yazılım/şebeke analizörü çifti ile yapmak mümkün değildir.

Neticesinde amaç SALT ölçmek değil, ölçüleni analiz edip geriye dönük olarak iyileştirip uygulamaktır.

ISO50001 SERTİFİKALI UZMAN

WAGO'da enerji yönetim sistemine yaklaşım



WAGO, 2012 yılında sertifikalandırılarak yine ilklerden biri oldu. Kendi fabrikamızda ulaştığımız verimlilik %35 tir.

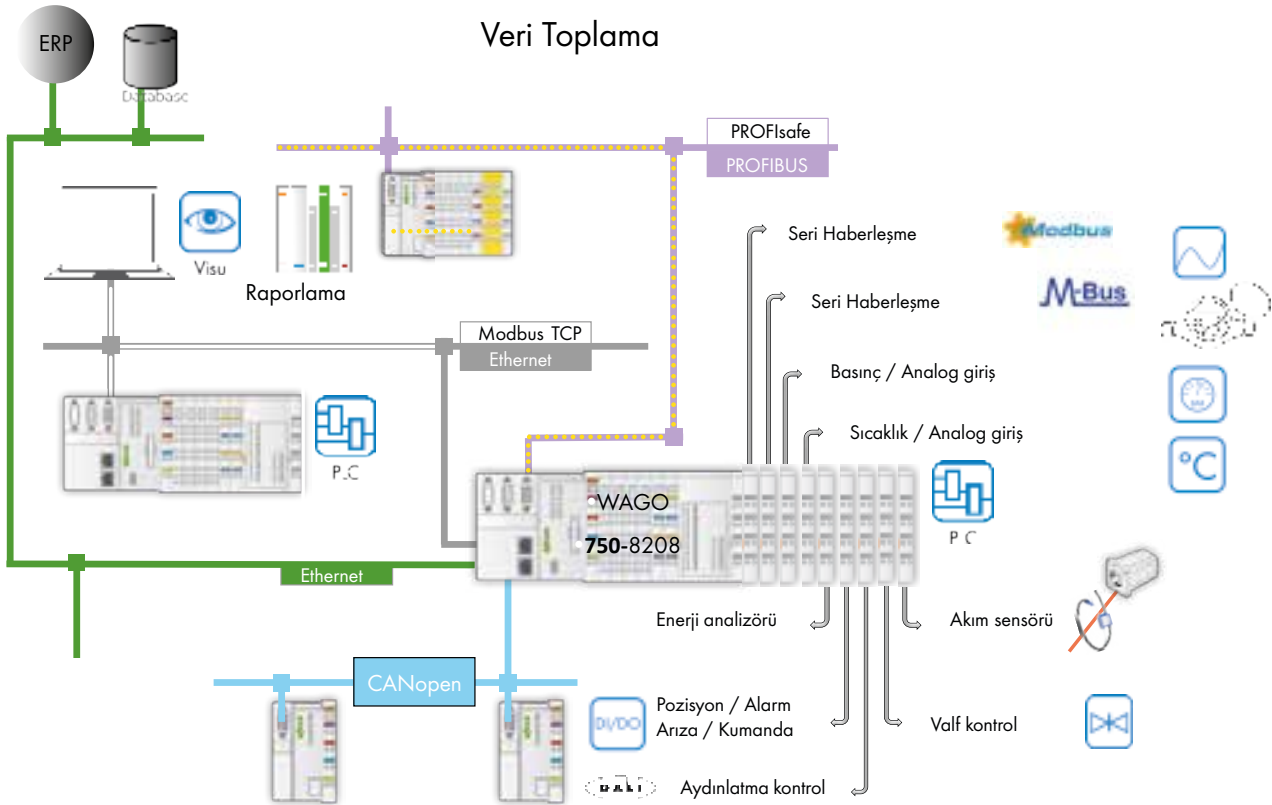

3 Faz Güç Analizi

Bir makina da güç ve enerji ölçümü, AC-480V şebekede 750-494 ile 24 Bit çözünürlükte 0 - 3300Hz harmonik frekans aralığında, %0,5 ile ölçümler yapılabilir. True RMS ölçümler 41. Harmoniğe kadar değerleri sunar. Max. çalışma frekansı 15.9Hz tir.

Bir makina da performans, enerji ve nötr iletkeni ölçümü AC-480V/-690V şebekede 750-495 ile yapılırken 750-494 ile geçerli tüm ölçümler de yapılır. Ayrıca Rogowski bağlantılı versiyonu da mevcuttur.

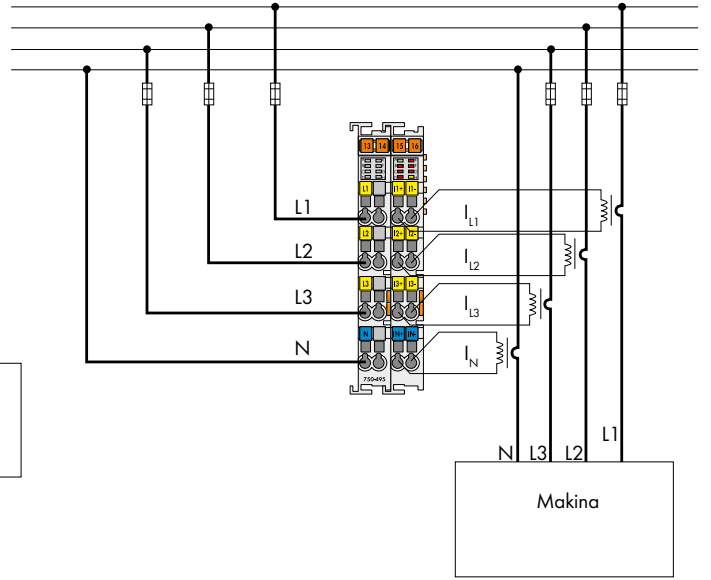
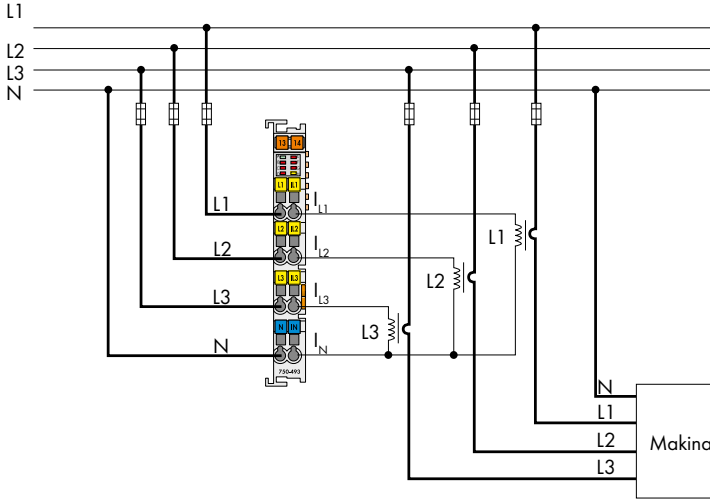

Rogowski bobininin 3 fazlı ölçüm sistemine doğrudan bağlantısı 750-495/000-002

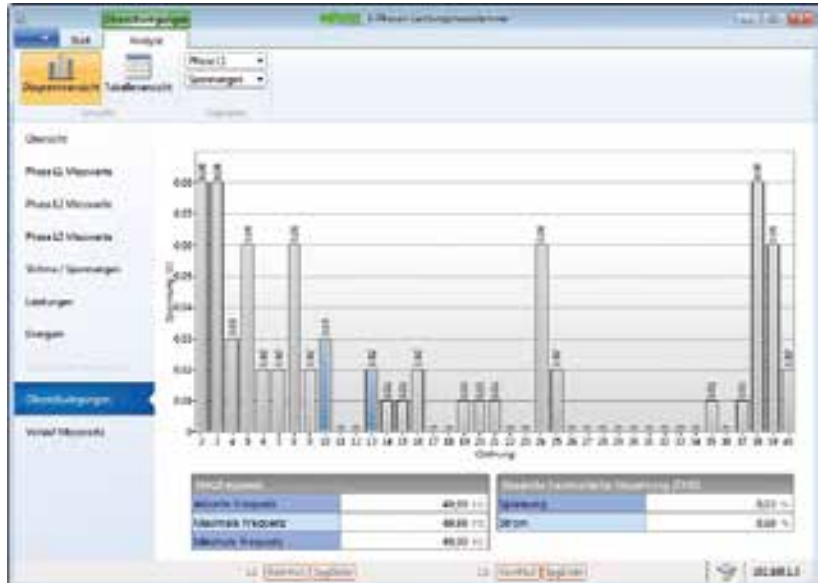
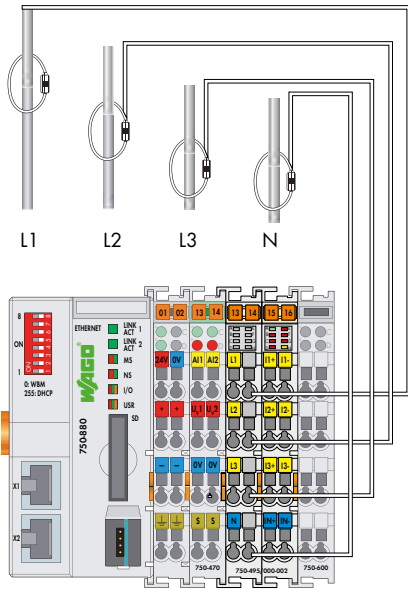

```

Fb_750_494_ValuesAC
xEnable
enumMeasuredValue1
enumMeasuredValue2
enumMeasuredValue3
enumMeasuredValue4
abIn_750_494
abOut_750_494
bToken
xReady
bFeedback
rMeasuredValue1
rMeasuredValue2
rMeasuredValue3
rMeasuredValue4
    
```



REDUNDANT PLC

Güvenli, Kullanıcı dostu, Ekonomik

ÖZELLİKLER:

- İki ayrı bus (Modbus UDP-haberleşme)
- Programlama e!Cockpit ile
- Master-Kontrolör ve temel uygulama için kütüphane
- > 6 Akıllı Kuplör ile 32 modül/Akıllı kuplör (maks. 192 Byte/Akıllı kuplör)
- Akıllı kuplörün kolay devreye alınması (SD-card)
- Akıllı kuplörün konfigürasyonu çok kolaydır; Web-Visu ile. Programlama gerekmez.
- Standard-I/O-modülleri ile uyumludur (sadece mailbox haberleşmesi desteklenmez)
- Tipik geçiş süresi (kontrolör): < 100 ms tipik
- Tipik anahtarlama (haberleşme): = sıfır geçiş
- Uygulama notu ve fonksiyon bloğu desteği
- DNV - GL onaylı donanım

Faydaları:

- Özellikle denizcilik uygulamaları için terzi usulü çözüm olup kontrolör yedeklemesi gereken tüm uygulamalarda kullanılabilir. (e.g. Alarm ve İzleme Sistemleri başta olmak üzere)
- Diğer çözümlere göre son derece ekonomik çözümdür: standart donanım
- WAGO onaylı yedekli çalışma kütüphanesi ile hızlı ve güvenli mühendislik uygulamalarının önünü açar.

Grace time uygulama sınıfları:

Kritik olmayan: < 10 s (gerçek zamanlı değildir)

Geniş kaynak planlama, üretim yönetimi

Genel Otomasyon: < 1 s (soft real-time) insan arabirimleri, SCADA, bina otomasyonu, termal uygulamalar

Yarı Kritik: < 100 ms (real-time) proses & üretim endüstrisi

Kritik: < 10 ms (hard real time) senkron sürücüler, robot kontrol, şalt sahaları, X-by-wire

SCADA

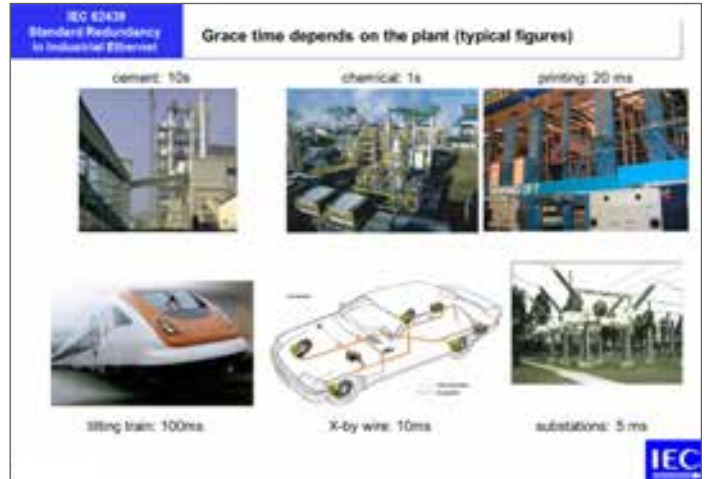
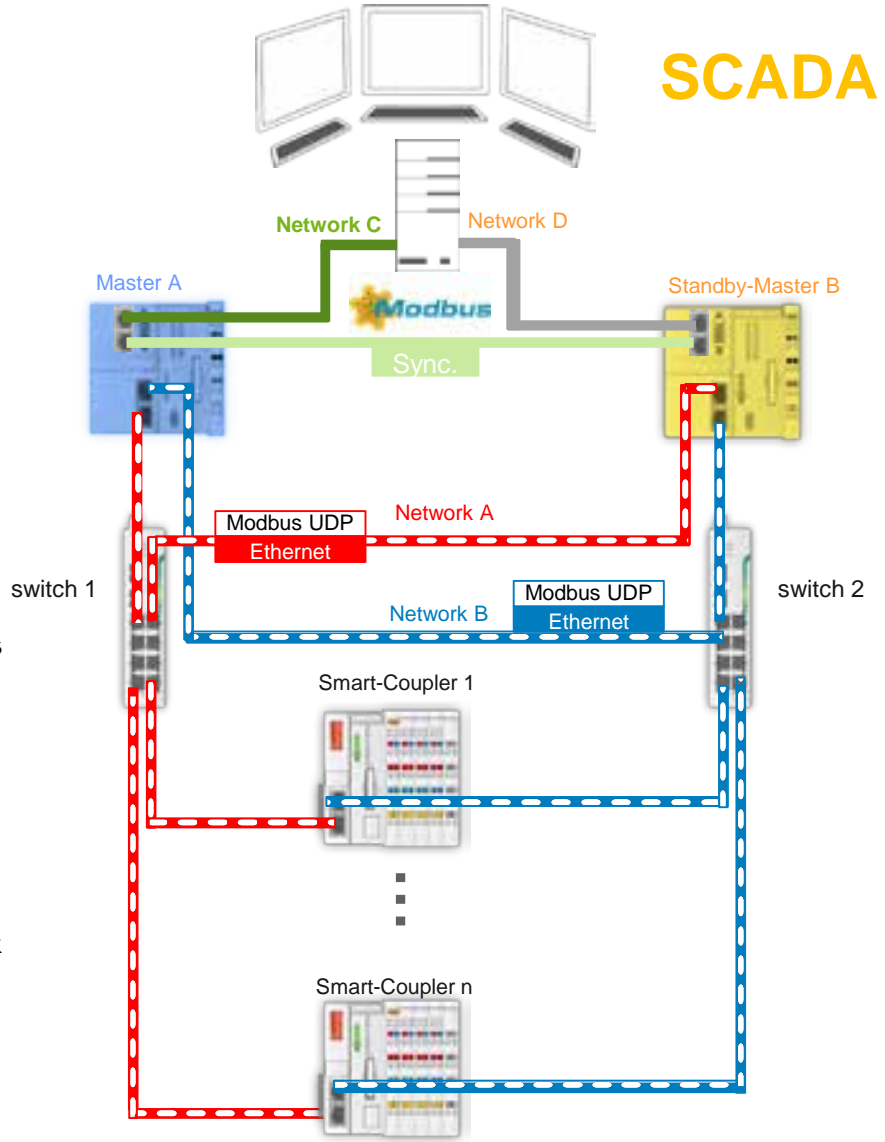

Endüstride Enerji Verimliliği

Son yıllarda ülkemizde enerji tüketiminin artmasıyla birlikte enerjinin verimli bir şekilde kullanımı daha sık gündeme gelir oldu. Artan enerji tüketiminin yanında geçmişten bu yana devam eden bağımsız enerji üretim sorununun bir türlü aşılamaması yavaş yavaş bu konuda bir bilinç oluşturmaya başladı. 2007 yılında **5627** sayılı Enerji Verimliliği Kanunu ile de enerji verimliliği uygulamaları yaygınlaşmaya ve tanınmaya başlanmıştır.



ISO 50001 Enerji Yönetimi

ISO 50001 ve **EN 16001** standartlarının çizdiği çerçevede oluşturulan enerji yönetim yapıları ve sürdürülürken uygulanan yöntem incelendiği zaman; ölçme, izleme ve önleyici faaliyetlerin enerji etüt ve toplam enerji yönetimi çalışmalarının çok önemli unsurları oldukları görülecektir. Ölçülen enerji verilerinin izlenmesi, kayıt altına alınması ve raporlanıp, analiz edilmesi için günümüz teknolojisinin ürettiği çözüm ise enerji otomasyon sistemleridir.



1-Enerji İzleme | Tüm Enerji Formları Tek Bir Çatı Altında

- Elektrik
- Basıncılı Hava
- Su
- Doğal Gaz
- Modbus RTU, Modbus TCP, M-Bus haberleşmesi ile veri toplama



2-SCADA Raporlama

- ISO 50001 uyumlu, esnek raporlama sistemleri
- Excel ve pdf olarak rapor aktarımı
- MySql ve MsSql veri tabanlarına doğrudan (PLCler) veri aktarımı
- ERP, SAP sistemleri ile entegrasyon
- Vardiya bazlı veya maliyet bazlı raporlama
- Scada (trend, alarm, tekhat vb.)



3-Enerji Otomasyonu

- Şalter, kesici, ayırıcı, toprak ayırıcı konum, arıza izleme ve kumanda
- Tek hat sayfaları
- Yük atma/alma
- Senkronizasyon
- Şebeke-generatör geçişleri
- Generatör & UPS izleme



4-Telekontrol Uygulamaları Akıllı Şebekeler

- IEC 60870-5-101/103/104 haberleşme
- IEC 61850 MMS ve Goose haberleşme
- Trafo, koruma rölesi vb. IEDler ile entegrasyon
- HES, RES, GES otomasyon uygulamaları



5-TEİAŞ Raporlama ve Ritm Scada Entegrasyonu

- RGVK ve PFK raporlama
- CSV formatında rapor ve e-mail
- Ritm Scada



6-Sayaç Okuma ve Faturalandırma Sistemleri

- Fabrika ve ticari binalarda sayaç otomasyonu

Telekontrol Uygulamaları ve Akıllı Şebekeler

Elektrik üretim ve dağıtımında konvansiyonel enerji santrallerinin yerini daha küçük ölçekli ve çok sayıda yenilenebilir enerji santralleri almaya başlamıştır. Trafo merkezleri ve santral kontrolünde önemli haberleşme protokollerine tam entegrasyon sağlıyoruz.

- IEC 60870-5- 101/103/104
- IEC 61850, IEC 61400
- DNP 3
- Modbus RTU/TCP

Özel Çözümlerimiz

- Trafo Merkezi Otomasyonu
- HES, RES ve GES otomasyonu
- Güç düşümü
- Telekontrol protokolleri için Gateway olarak çalışabilen ürünler
- Tüm Telekontrol protokolleri için Codesys içerisinde hazır konfigüratörler bulunmaktadır. Kullanıcıya programlama yerine konfigüre etme kolaylığı ve avantajını sağlar.

750-8207/025-001



WAGO Telekontrol PLC artık entegre 3G modemli

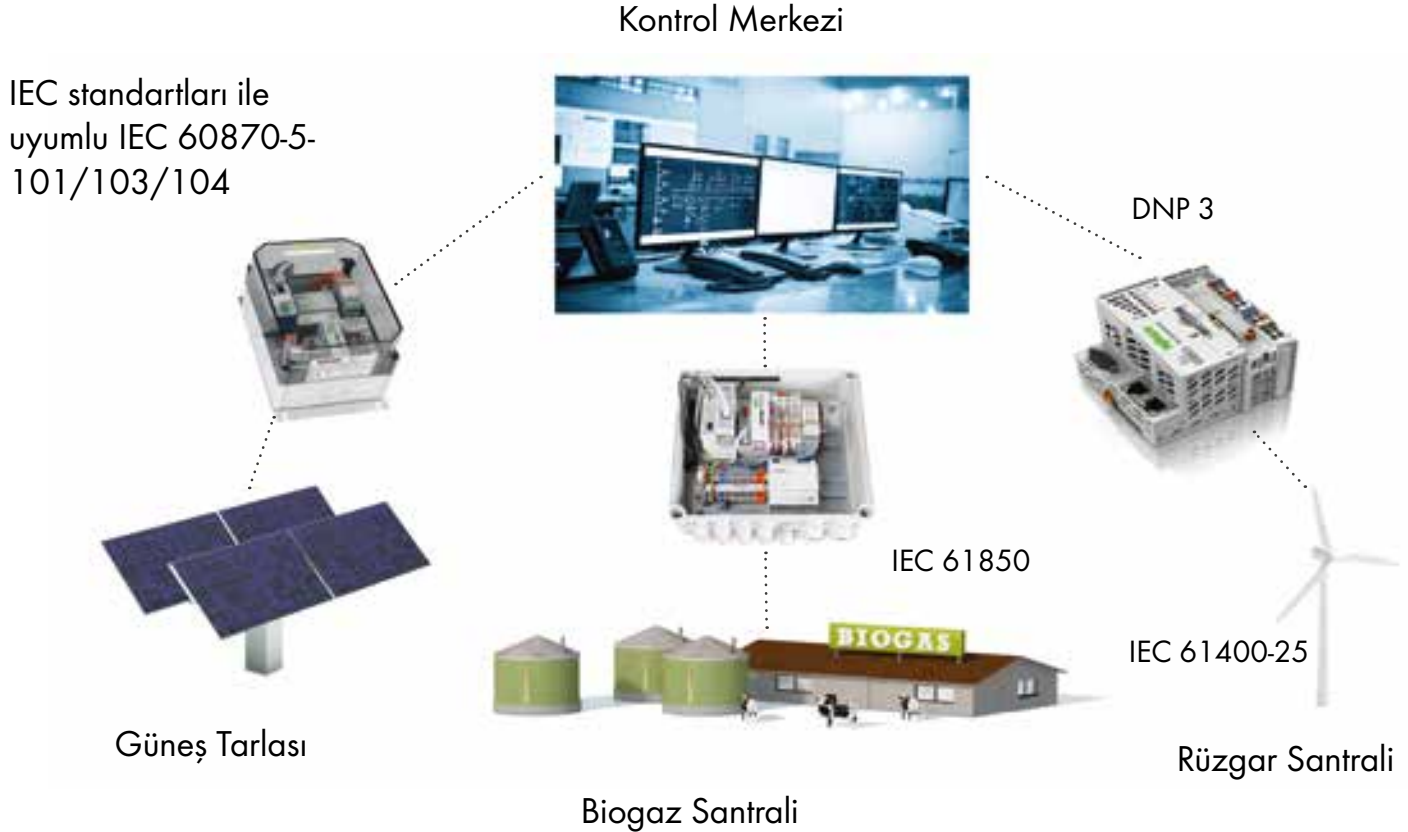

TEİAŞ Raporlama ve EDAŞ SCADA Entegrasyonu

TEİAŞ raporlama için veriler WAGO PLC ve IO üniteleri ile sahadan toplanır, PLC üzerinde SD karta kaydedilir. İstek halinde .csv formatında mail atılabilir. Yine opsiyonel olarak entegre GSM modem kullanılabilir.

•RGK: TEİAŞ EK-C Reaktif Güç Kontrol Veri Kayıt İzleme (RGVK)

•PFK: TEİAŞ EK-B PFK Veri Kayıt İzleme

- TEİAŞ EK- C Rüzgar Santralleri Reaktif Güç Desteği ve Gerilim Kontrolü Veri Kayıt Raporları
- Sekonder Frekans Kontrol (SFK Ek-B) Raporları
- Verilerin sahadan toplanması
- .csv formatında otomatik raporlama
- GPS ve NTP desteği
- FTP ile operatör bilgisayarına rapor aktarımı
- Mobil uygulamalar üzerinden anlık izleme
- Opsiyon 1: otomatik e-mail
- Opsiyon 2: 3G entegre modem ile uzaktan veri aktarımı



IT GÜVENLİĞİ: PFC200 KONTROLÖRLERİN FIRMWARE YAPISI ÖZEL PROJELERDE ALMAN FEDERAL ENERJİ VE SU ENDÜSTRİLERİ (BDEW) BİRLİĞİ GÜVENLİK STANDARTLARINA GÖRE DÜZENLENEBİLMEKTEDİR.

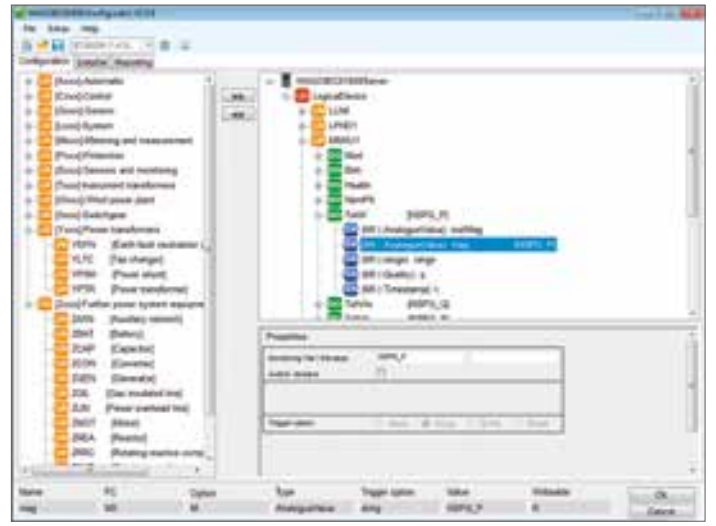
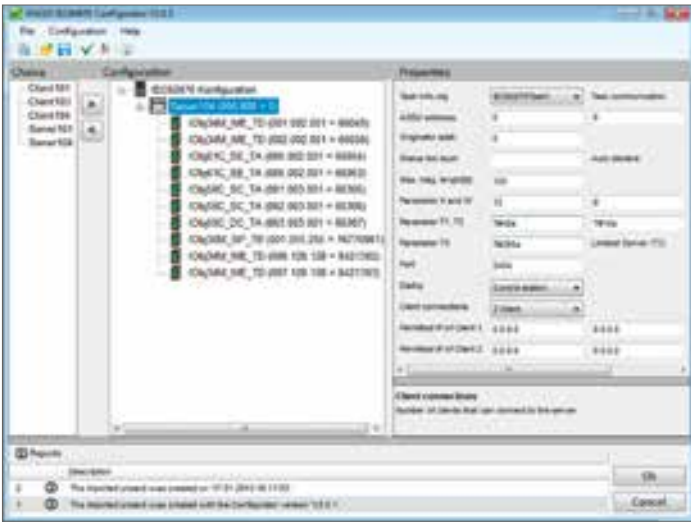

KONFIGÜRASYON

IEC Konfigüratörleri

IEC 60870 Konfigüratör

- WAGO-I/O-PRO v2.3 Yazılımında mevcuttur
- IEC 60870-5-101/104 üzerinden SCADA ve telekontrol istasyonları ile haberleşir
- IEC 60870-5-101 üzerinden modem ve networkleri destekler
- IEC 60870-5-103 üzerinden koruma cihazları ile haberleşir
- (S)NTP, Obje 103, GPS ya da DCF77 üzerinden zaman senkronizasyonu
- CSV alma/verme ile verileri diğer mühendislik altyapıları ile değiştirir.
- Birden çok telekontrol protokolünü aynı anda destekler ve WAGO Otomasyon sistemi ile entegredir.
- Tüm WAGO kontrolörler ile her otomasyon seviyesinde uyumludur
- CODESYS konfigüratör ile parametrelerin kolayca ayarlanması mümkündür
- PLC özelliklerinin CODESYS ile beraber kullanılması mümkündür.
- Bir çok protokol arasında GATEWAY özelliği sağlayarak kolay veri transferi gerçekleştirir
- 750 Serisi I/O Modülleri ile uyumludur

IEC 61850 Konfigüratör

- WAGO-I/O-PRO v2.3 Yazılımında mevcuttur
- MMS server ve client
- GOOSE publisher ve subscriber
- SCL dosya formatında verileri diğer mühendislik altyapıları ile değiştirir.
- Birden çok telekontrol protokolünü aynı anda destekler ve WAGO Otomasyon sistemi ile entegredir.
- Tüm WAGO kontrolörler ile her otomasyon seviyesinde uyumludur
- CODESYS konfigüratör ile parametrelerin kolayca ayarlanması mümkündür
- PLC özelliklerinin CODESYS ile beraber kullanılması mümkündür.
- Bir çok protokol arasında GATEWAY özelliği sağlayarak kolay veri transferi gerçekleştirir
- 750 Serisi I/O Modülleri ile uyumludur

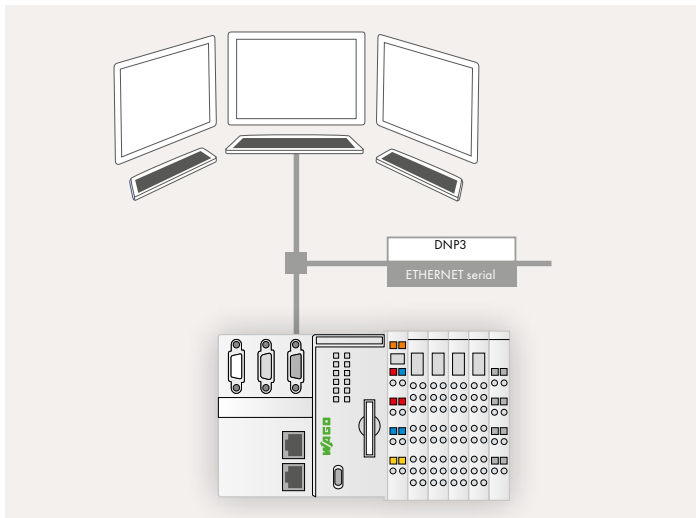

DNP3 Konfigüratör

DNP3 Outstation

- TCP/IP ve seri DNP3 haberleşme
- DNP3 seviye 2 uyumluluğu
- DNP3 XML cihaz profil formatında verileri diğer mühendislik altyapıları ile değiştirir
- Birden çok telekontrol protokolünü aynı anda destekler ve WAGO Otomasyon sistemi ile entegredir.
- Tüm WAGO kontrolörler ile her otomasyon seviyesinde uyumludur

- CODESYS konfigüratör ile parametrelerin kolayca ayarlanması mümkündür
- PLC özelliklerinin CODESYS ile beraber kullanılması mümkündür.
- Bir çok protokol arasında GATEWAY özelliği sağlayarak kolay veri transferi gerçekleştirir
- 750 Serisi I/O Modülleri ile uyumludur

3-FAZ ENERJİ ANALİZÖR MODÜLÜ WAGO-SİSTEM 750



Ürün No:
750-494/000-005

I/O YÜKSEK AKIMLAR İÇİN

WAGO'nun yeni 3-faz analizör modülü 3 fazlı bir şebekeden tüm gerekli parametreleri okur ve kaydeder. Geleneksel akım trafosu kullanımı yerine harici Şönt kullanım özelliği ile yüksek akım okumayı kolaylaştıran bu ürün herkes için kolay çözümün anahtarı olacaktır.

NİÇİN WAGO?

Makine ve sistem enerji harcamalarını oku ve kaydet → Enerji tasarrufu için anahtardır

AC ve DC akımların 20,000 A e kadar harici şöntler üzerinden kaydını sağlar → Yeni uygulama alanları açar, örneğin akü güç sistemleri

WAGO-SİSTEM 750 ye kolay entegrasyon → Fieldbus-bağımsız kompakt ve esnek çözüm

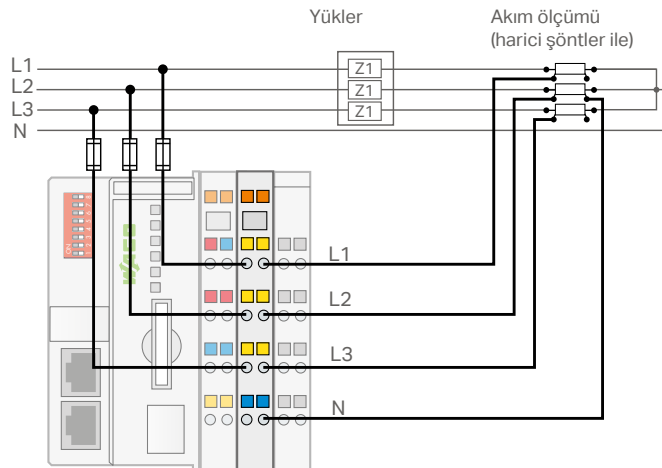

VOLTAJ ÖRNEKLEME, BUSBARLAR İÇİN

Güvenli örnekleme

WAGO, güç ve enerji ölçüm çözümlerini direkt busbar üzerinden ölçüm için tasarlanan üç yeni 855 serisi gerilim örnekleme cihazları ile genişletiyor. Entegre SIBA sigortası (2A, 450V, F, 70kA) ve indikatör, gerilim taşıyan busbarın direkt üzerine yerleştirilir. Kısa devre ya da aşırı yük durumunda, büyük bir zarar meydana gelmeden önce akım yönündeki ölçüm ünitelerinin bağlantısı güvenle kesilir. 6 mm² (10 AWG) ye kadar olan iletkenler, Push-in CAGE CLAMP® teknolojisi ile bağlanır.

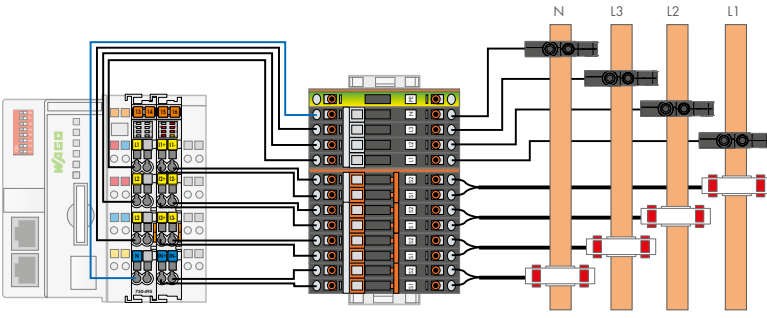

3-faz güç ölçüm modülü,
750 Serisi

2007 serisi akım ve gerilim
klemens bloğu

Voltaj Tap (üst) ve
Akım trafosu (altta),
855 Serisi



Ürün No. 855-8015

NIÇİN WAGO?

Bakım gerektirmeyen Push-in CAGE CLAMP® bağlantısı
→ Tek damar ya da yüksüksüz iletkenleri kolayca bağlayın ve unutun

Basit tanımlama → Şerit etiket ya da WMB etiket ile kullanım

Kolay ve hızlı bağlantı → Allen vida ya da M6/M8 vida ile bağlantı

Sigorta korumalı çıkış → Dahili sigorta koruması



Ürün No. 855-8008 (M8)



Ürün No. 855-8006 (M6)

WAGO OTOMASYON SİSTEMİ

TÜM UYGULAMALAR İÇİN TEK SİSTEM

Dijital Giriş Modülleri

2-Kanal Dijital Giriş Modülleri

- 24, 48, 60, 110, 220 VDC
- 120, 230 VAC
- NPN/PNP, 0.2 ms/3.0 ms filtre, diagnostik

2-Kanal Dijital Özel Modüller

- NAMUR
- Pulse extension
- yetkisiz giriş/intruder detection
- aşağı/yukarı sayıcı, 500 Hz, 100 kHz

4-Kanal Dijital Giriş Modülleri

- 5, 24, 42 VDC
- 24, 42, 110-230 VAC

8-Kanal Dijital Giriş Modülleri

- 24 VDC, 5-14 VDC
- NPN/PNP, 0.2/3.0 ms filtre
- PTC

16-Kanal Dijital Giriş Modülleri

- CAGE CLAMP® S, 24 VDC, NPN/PNP
- Ribon kablolu, 24 VDC, NPN/PNP

Dijital Çıkış Modülleri

1-Kanal Dijital Çıkış Modülleri

- 440 VAC, 16 A
- Manuel çalıştırma, bistable, izole çıkış

2-Kanal Dijital Çıkış Modülleri

- 24 VDC, 0.5 A/2 A, diagnostik (kablo kopuk, kısa devre)
- 230 VAC, SSR, 3.0 A, diagnostik

4-Kanal Dijital Çıkış Modülleri

- 5 VDC, 24 V, 0.5 A
- 120-230 VAC, 0.25 A
- NPN/PNP, diagnostik

8-Kanal Dijital Çıkış Modülleri

- 5-14 VDC, 1 A
- 24 VDC, 0.5 A
- NPN/PNP, diagnostik

16-Kanal Dijital Çıkış Modülleri

- CAGE CLAMP® S, 24 VDC, 0.5 A, NPN/PNP
- Ribon kablo, 24 VDC, 0.5 A, NPN/PNP

2-Kanal Röle Çıkış Modülleri

- 0-230 V AC/DC
- 2 açık kontak/2 değişken kontak, izole çıkış

Analog Giriş Modülleri

1-Kanal Analog Giriş Modülleri

- Tartım modülü

2-Kanal Analog Giriş Modülleri

- Diferansiyel/single-ended giriş
- Ölçüm girişi(elektriksel izolasyon)
- 12-/14-/16-bit çözünürlük
- 0(4)-20 mA, 0-1(5) A AC/DC
- 0-10 V, ±10 V, 0-30 V DC
- diagnostik

4-Kanal Analog Giriş Modülleri

- Single-ended giriş
- 0(4)-20 mA
- 0-10 V, ±10 V
- RTD

8-Kanal Analog Giriş Modülleri

- RTD

Analog Özel Fonksiyon Modülleri

- HART modülleri
- RTD ölçüm modülü (ayarlanabilir)
- Termokupl ölçüm modülü, diagnostik
- 3-faz güç analizör modülü: 480/690 V, 1 A/5 A/Rogowski bobin

Besleme ve Filtre Modülleri

Veri Yolu Genişletme Modülü

- Sonlandırma modülü
- Kuplör modülü

Besleme Modülü

- 0-230 V AC/DC
- Sigorta/diagnostik (opsiyonel)
- 24 VDC / 5-15 VDC (ayarlı)

Filtre Modülü

- Sistem ve saha beslemesi
- 24 VDC güç beslemesi ve darbe gerilim koruması

Saha Tarafı Çöklama Modülleri

- 24 VDC
- 0 VDC

Ayırma Modülleri

- 24 VDC / 230 VAC

Sonlandırma Modülleri



Analog Çıkış Modülleri

2-Kanal Analog Çıkış Modülleri

- 0-10 V/±10 V
- 0(4)-20 mA

4-Kanal Analog Çıkış Modülleri

- 0-10 V/±10 V
- 0(4)-20 mA

Analog Özel Fonksiyon Modülleri

- 6-18 V
- 0-10 V, 10 mA, diagnostik

Fonksiyon Modülleri

Sayıcılar

- Aşağı/yukarı sayıcı
- Frekans sayıcı
- Peak-time sayıcı

Mesafe ve Açık Ölçümü

- SSI transmitter arabirimi
- Incremental encoder arabirimi
- Digital impulse interface

Pozisyonlama

- Stepper kontrolör, RS-422
- Stepper kontrolör, 24 V/1.5 A
- Stepper kontrolör, 70 V/7.5 A, 6IN/2OUT
- Servo stepper kontrolör, 70 V/7.5 A, 6IN/2OUT
- DC drive kontrolör, 24 V/5 A

Pulse Width Çıkış Modülü

Oransal Valf Modülü

- Hidrolik ve pnömatik valflerin kontrolü için

Vibrasyon İzleme

- Vibrasyon yoğunluğu/yatak durumu izleme

RTC Modülü

- DCF77 telsiz alıcı

Haberleşme Modülleri

Bina Otomasyonu

- DALI/DSI Master
- DALI Multi-Master
- EnOcean kablosuz alıcı
- MP-Bus
- KNX/EIB/TP1 modülü
- LON®
- SMI
- M-Bus

Seri Haberleşme Modülleri

- RS-232/RS-485 modülü (ayarlanabilir)
- TTY arabirimi, 20 mA, current loop
- Veri değişim modülü

4-Kanal I/O-Link Master

AS Interface Master

- (M4) V 3.0 sınıfı
- 62 slave bağlantı

CAN Gateway

Kablosuz Haberleşme

- Bluetooth®/RF modülü

Fonksiyonel Güvenlik

Dijital Giriş/Çıkış Modülleri (PROFIsafe)

- 4FDI, 24 VDC
- 4FDI/2FDO, 24 VDC, 10 A
- 4FDI/4FDO, 24 VDC, 2 A
- 8FDI, 24 VDC
- Ple/Cat. 4 to EN ISO 13849 ya da SIL 3 EN IEC 62061

Patlayıcı Alan Safe Modülü

- 4 F Ex i DI, 24 VDC, Zone 0+1

Ex i Kendinden Zener Bariyerli Modüller

1-Kanal Dijital Giriş Modülü

- NAMUR, Bölge 0+1

2-Kanal Dijital Giriş Modülü

- NAMUR, Bölge 0+1

4-Kanal Dijital Giriş Modülü

- PROFIsafe, Bölge 0+1

8-Kanal Dijital Giriş Modülü

- NAMUR, Bölge 0+1

2-Kanal Dijital Çıkış Modülü

- 20 mA, Bölge 1

2-Kanal Röle Çıkış Modülü

- Değişken kontak, Bölge 0+1

2-Kanal Analog Giriş Modülü

- 4-20 mA, Bölge 1
- 4-20 mA HART, Bölge 0+1
- RTD, Bölge 0+1
- Termokupl, Bölge 0+1

2-Kanal Analog Çıkış Modülü

- 0-20 mA, Bölge 0+1

Aşağı/Yukarı sayıcı

- NAMUR, Bölge 0+1

Besleme Modülü

- 24 VDC, 1 A, Ex i



IEC 60870-5-101/-103/-104
IEC 61850
IEC 61400-25
DNP3



TEMEL KONTROLÖRLER

Hız – Akıl – Dayanıklılık – Rakipsiz Özellikler



WAGO SİSTEM 750

Modüler Kullanım

WAGO kontrolör ailesi hem endüstriyel hem de bina uygulamalarında kullanılmak üzere geliştirilmiştir. Gerçek zamanlı uygulamalar ile IT uygulamaları arasında rakipsiz bir köprü işlevi görecektir. HTTP, SNMP, FTP gibi tüm protokolleri destekler.

Entegre WEB görselleştirme, web tabanlı konfigürasyon özellikleri ve yüzlerce I/O modül desteği ile her uygulama için bir çözüm üretir.

- Tüm standart fieldbus sistemleri için
- Kolay programlama
- Yerden kazanç
- Yüksek standartlar



Modüler Kontrolör WAGO SİSTEM 750 XTR RTU

Koyu gri rengi ile 750 serisinden ayrılan 750 XTR EXTREM ortamlar için geliştirilmiş rakipsiz özelliklere sahip yeni WAGO çözümdür. IEC60870 ve IEC61850 desteği ile...

- Son derece kompakt
- Rakiplerinden çok daha ekonomik
- Düşük enerji tüketimi
- Bakımsız

- eXTRem sıcaklık dayanımı
-40 °C 'den +70 °C 'ye kadar
- eXTRem izolasyon
5 kV a kadar impulse gerilim
- eXTRem vibrasyon
5g hızlanmaya kadar



DIMA – MODÜLER UYGULAMALAR İÇİN DAĞITILMIŞ ZEKA

Proses uygulamalarında Endüstri 4.0

Modüler uygulamalarda, farklı işlevlere sahip bir çok modül birbirine tek bir ana omurga altında bağlanabilmektedir. Ana omurga , farklı sistemlere ait modülleri ve kontrol sistemlerini (PLCleri) birbirine bağlayan bir yapı sunar. (ör: enerji, ham madde, basınçlı hava, veri). Bu yapı mimarisine dayanarak, farklı uygulama modülleri ile üretim süreçleri mevcut istekleri ve talepleri karşılayabilecek şekilde yeniden kolayca düzenlenebilir veya sistem çıkışları, modüllerin basitçe paralellenebilmesi ile artırılabilir. Bu çözüm, üreticilere kolayca ve esnek bir şekilde pazar ihtiyaçlarını karşılayabilme imkanı sağlar.

Modüler uygulamaların arkasındaki kesin düşünce budur.

Gerçek şu ki, modüler yapının asıl meydan okuduğu şey fiziksel

modülerizasyondan ziyade bir otomasyon sistemine hızlı bir değişim veya iyileştirme sağlayabilmesidir.

Şimdiye kadar, makina ve sistem üreticileri tamamlanmış bir otomasyon uygulamasına kısmi modüler entegrasyon konusunda özel bir çözüm bulamıyorlardı . Bu yüzden, modüler uygulama sistemlerinin otomasyon yazılımları büyük ve ciddi programlama gerektiriyordu ki bu da ciddi bir zaman kaybına ve hatalara sebep olabiliyordu.

DIMA ile, Wago ilk kez modüler sistemlerin otomasyonunun ekstra bir efor harcanmadan sağlanabileceğini kanıtlamış oldu.

DIMA Çözümü:

Otomasyon sistemlerinin büyük çoğunluğunun zekası proses kontrol sistemi yerine birbirinden bağımsız uygulama modüllerine kaydırılmıştır. Bir yazıcı sürücüsü nasıl bağlı olduğu bilgisayara tüm hizmetlerini sunabiliyorsa benzer şekilde birbirinden bağımsız uygulama modülleri de kendi fonksiyonlarını Servis Bazlı Mimari (SOA-Service Oriented Architecture) ile proses kontrol sistemine sunar. Bu proses özel çözümlere dayanmaz fakat temel iletişim standartlarına dayanır. (örnek OPC-UA) Modül tipleri paketi ile (MTP) dijital bir kullanım klavuzu gibi davranır, uygulama modülü kendi çalışması ve sisteme entegre olabilmesi için gereken tüm ihtiyaçları ve tüm bilgiyi proses kontrol sistemine sağlar.

Sonuç:

DIMA birbirinden bağımsız farklı fonksiyonlardaki uygulama modüllerinin sistemin tamamına tak ve çalıştır mantığıyla kolayca entegre olmasına olanak sağlar. Bu da üreticilere hızlıca ve esnek bir şekilde kendi üretim proseslerini pazar gereksinimleri doğrultusunda geliştirebilmelerine izin verir. Ayrıca mühendislik için haftalarca harcanan süreyi birkaç güne kadar düşürebilir ve otomasyon sistemi, elle tasarlanmak ve programlanmak zorunda kalmaz.

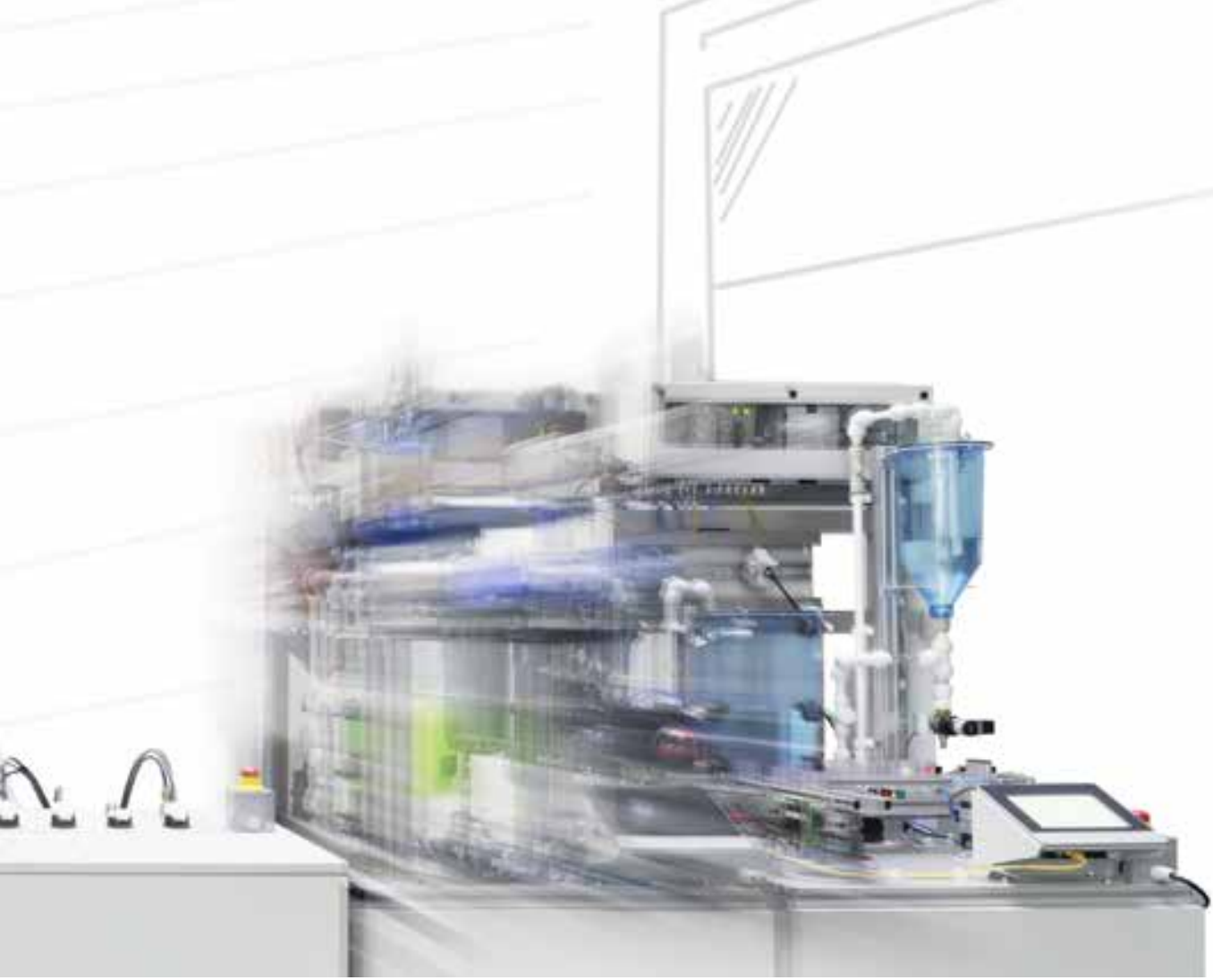

MTConnect ile Bağlayın



MTConnect –

Makine Veri Toplama(MVT/MDC) standardı

- Kuzey Amerika' dan bir numara çözüm
- Basit ve güvenilir MVT çözümü
- Web tabanlı basit görsel konfigürasyon
- WAGO MTConnect Enstitüsü üyesidir

Verimli ve kolay konfigürasyon –

Yüksek şeffaflık

- MTConnect ajanı WAGO kontrolörlerde (PFC200)
- MTConnect adaptörü CODESYS uygulaması olarak mevcut
- WebVisu üzerinden merkezi adaptör konfigürasyonu
- Adaptör ve ajan aynı kontrolörü paylaşabilir (küçük sistemlerde)

MTConnect

Daha fazlası için:

www.mtconnect.org

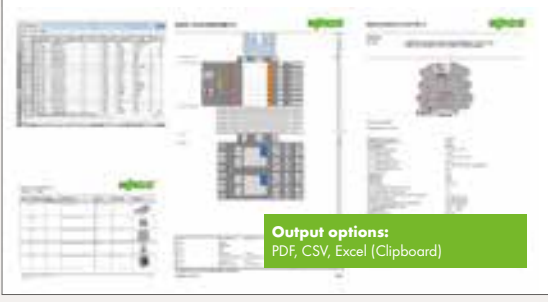
Planlama

Output options:
PDF, CSV, Excel (Clipboard)

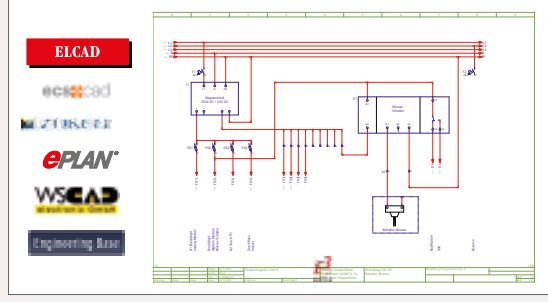
Export/Import**CAD Veri İndirme****Programlama****Görselleştirme****Konfigürasyon**

WAGO Yazılım Çözümleri

Planlamadan devreye almaya kadar çözümler...

Zamanında yapılan mühendislik çözümleri günümüz için temel gereksinimlerdir. Müşteri ihtiyaçlarına uygun ve rekabette avantaj sağlayan her türlü araç sizi bir adım öne çıkarır. WAGO tüm uygulama boyunca sağladığı çözümler ile sizi destekler.

smartDESIGNER kontrol panosunun dizaynı boyunca en büyük yardımcınız olmaya adaydır. CAE sistemleri ve **smartPRINTER** size çözümler sunar.

Sonuç olarak dizayn ve malzeme listelerine tek bir noktadan ulaşabilirsiniz. **e!COCKPIT**, sizi onu keşfetmeye davet ediyor: Tüm programlama, görselleştirme, network alt yapısı ve teşhis fonksiyonları mühendislik ihtiyaçlarının tamamını karşılamak üzere sizin için geliştirildi. WAGO 750 serisi için CODE-SYS 3.5 zemininde programlama ve modern HTML5 görselleştirmeler sunar.

Sürekli destek

- **e!COCKPIT entegre otomasyon mühendisliği için**
- **smartDESIGNER kontrol panolarının etiketleme için**
- **CAE sistemlerine terzi usulü çözüm sağlar**

Data Plotter – Veri Kaydı İçin En İdeal Uygulama

Bir kere veriyi toplayıp kayıt ettikten sonra uygulamadan web sunucu üzerinden kolayca erişilebilir ve kullanılabilir.

Data plotter fonksiyonelliği:

- Pek çok verinin zaman ekseninde görselleştirilmesi
- Görüntülenecek verinin kolaylıkla seçilebilmesi
- Farklı verilerin ardışıl hareketlerinin kolaylıkla izlenebilmesi ve ayrıştırılması
- Kolay kullanım, renkli kanal seçimi
- Detaylı yakınlaştırma fonksiyon özelliği
- Ücretsiz...

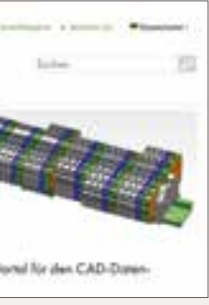





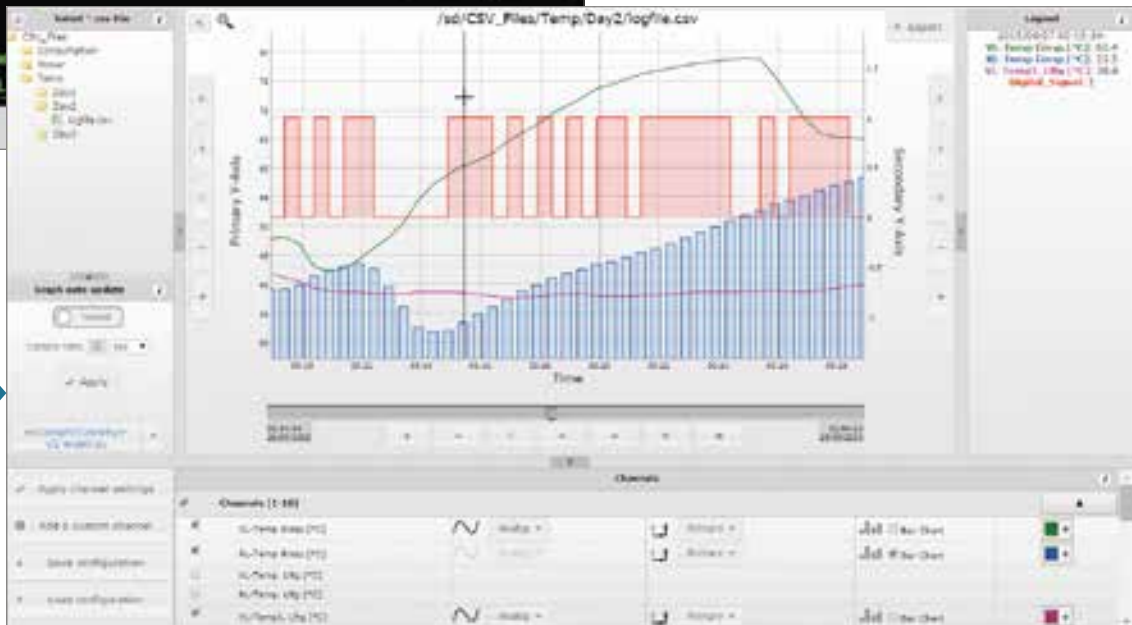

Veri kayıt fonksiyonları:

- Detaylı veri ve makine durumu ölçme ve izleme
- Açık standart formatta veri arşivleme
- Kayıt aralığını belirleme
- Hem kanal atama hem de ölçü birimi belirleme
- İster sahada doğrudan isterse network üzerinden işlem yapabilmek
- Tüm parametrelerin detaylı işlenmesi ve izlenmesi



WAGO KONTROL TEKNOLOJİSİ

	Ürün No	İşlemci	Fieldbus					
			EtherNet/IP	MODBUS	PROFIBUS	CANopen	Diğerleri	
Kontrolör 750 	750-806	16-bit						
	750-81x			RTU				
	750-833				Slave			
	750-837					Master/Slave		
	750-838					Master/Slave		
	750-842				TCP (UDP)			
	750-843				TCP (UDP)			
	750-852	32-bit	X	TCP (UDP)				
	750-871		X	TCP (UDP)				
	750-873		X	TCP (UDP), RTU			IEC 60870/61850/61400-25	
	750-880		X	TCP (UDP)			IEC 60870/61850/61400-25	
	750-881		X	TCP (UDP)				
	750-882		X	TCP (UDP)				
	750-885		X	TCP (UDP)				
	750-872		X	TCP (UDP), RTU			IEC 60870/61850/61400-25	
	750-831				TCP (UDP)			BACnet/IP
	750-889				TCP (UDP)			KNX IP
750-829			TCP (UDP)			BACnet MS/TP		
Kontrolör 750 XTR 	750-838/040-000	16-bit				Master/Slave		
	750-880/040-00x	32-bit	X	TCP (UDP)			IEC 60870/61850/61400-25	
Kontrolör PFC200 XTR 	750-8202/040-000	Cortex A8, 600 MHz		TCP (UDP), RTU				
	750-8206/040-000		X	TTCP (UDP), RTU	Slave	Master/slave		
PFC100 Kontrolör 	750-8100	Cortex A8, 600 MHz		TCP (UDP)				
	750-8101			TCP (UDP)				
	750-8102			TCP (UDP), RTU				
PFC200 Kontrolör 	750-8202	Cortex A8, 600 MHz		TCP (UDP), RTU			IEC 60870/61850/61400-25	
	750-8203			TCP (UDP)		Master/Slave		
	750-8204			TCP (UDP), RTU		Master/Slave		
	750-8206			TCP (UDP), RTU	Slave	Master/Slave	IEC 60870/61850/61400-25	
	750-8207			TCP (UDP), RTU		Master/Slave		
	750-8208			TCP (UDP), RTU	Master	Master/Slave		
PERSPECTO® Kontrol Panel 	762-3035/000-001	32-bit ARM9 200 MHz		TCP (UDP), RTU				
	762-3057/000-001			TCP (UDP), RTU				
	762-3104/000-001	32-bit Xscale, 520 MHz		TCP (UDP), RTU				
	762-3121/000-001			TCP (UDP), RTU				
	762-3150/000-001	Intel Atom® N270 1.6 GHz		TCP (UDP), RTU				
762-3150/000-003			TCP (UDP), RTU					

Diğer Kullanıcı Protokolleri	Arabirimler		Program Hafızası	Data Hafızası	Retain Hafıza	Dosya Sistemi	Web Server	Web-Visu	Target-Visu
	ETHERNET	Seri							
			128 kB	64 kB	8 kB				
			32 kB	32 kB	8 kB				
			128 kB	64 kB	8 kB				
			128-640 kB	64-832 kB	8 kB				
			128-640 kB	64-832 kB	8 kB				
X	X		128 kB	64 kB	8 kB				
X	X		64 kB	64 kB	8 kB				
X	2x		512 kB	256 kB	8 kB		X		
X	2x		1024 kB	1024 kB	30 kB	2 MB	X	X	
X	X	X	1024 kB	1024 kB	30 kB	2 MB	X	X	
X	2x		1024 kB	1024 kB	32 kB	2 MB dahili + 32 GB SD card ile	X	X	
X	2x		1024 kB	512 kB	32 kB	2 MB	X	X	
X	2x		1024 kB	512 kB	32 kB	2 MB	X	X	
X	2x		1024 kB	1024 kB	32 kB	2 MB dahili + 32 GB SD card ile	X	X	
X	X	X	1024 kB	1024 kB	28 kB	2 MB	X	X	
X	2x		1024 kB	1024 kB	32 kB	4.5 MB dahili + 32 GB SD card ile	X	X	
X	2x		1024 kB	1024 kB	32 kB	2 MB dahili + 32 GB SD card ile	X	X	
X	2x		1024 kB	1024 kB	32 kB	4.5 MB	X	X	
			640 kB	832 kB	8 kB				
X	2x		1024 kB	1024 kB	32 kB	2 MB dahili + 32 GB SD card ile	X	X	
	2X	X	Runtime sistemine bağlı: • e!RUNTIME = 80 MB (dinamik dağıtılmış)		128 kB	80 MB + 32 GB card ile	X	X	
	2X	X	• CODESYS 2.3 = 16 MB (program hafızası), 64 MB (data hafızası)				X	X	
X	2x		10MB dinamik dağıtım		64kB	80 MB + 32 GB card ile	X	X	
	2x		12MB dinamik dağıtım		64kB				
	2x	X			128kB				
X	2x	X	Runtime sistemine bağlı: • e!RUNTIME = 80 MB (dinamik dağıtılmış) • CODESYS 2.3 = 16 MB (program hafızası), 64 MB (data hafızası)		128 kB	80 MB + 32 GB card ile	X	X	
	2x								
	2x	X							
	2x	X							
	2x								
X	2x								
X	2x								
X	X	X	1024 kB	1024 kB	128 kB	Ayarlanabilir	X	X	X
	X	X							
	X	X							
	X	X	1024 kB	1024 kB	64 kB				
	X	X							
	X	X							

DOKUNMATİK EKРАНLAR ve KONTROL PANELLER

762 PERSPECTO - OPERATÖR ve KONTROLÖR / PLC PANELLER

Ürün Kodu	Açıklama	Paket	Birim Fiyat
PERSPECTO CP-TV DOKUNMATİK EKРАНLI KONTROL PANEL, Fast Ethernet 10/100MB arabirim, USB tip A, CAN, Windows CE, HMI Run time, CodeSys Target Visu, IP65 ön kısım koruması			
762-3035/000-001	3,5" QVGA, 320x240 ekran, 32 bit ARM9 işlemci, WIN CE 6.0, 64Mb Ram/256Mb Flash/1Mb Sram, Micro SD yuvası	1	901 €
762-3057/000-001	5,7" QVGA, 320x240 ekran, 32 bit ARM9 işlemci, WIN CE 6.0, 64Mb Ram/64Mb Flash/1Mb Sram, SD yuvası	1	1.295 €
762-3104/000-001	10,4" VGA, 640x480 ekran, 32 bit XSCALE 520Mhz, WIN CE 5.0, 64Mb Ram/32Mb Flash/1Mb Sram, CF yuvası	1	2.880 €
762-3121/000-001	12,1" SVGA, 800x600, 32 bit XSCALE 520Mhz, WIN CE 5.0, 64Mb Ram/32Mb Flash/1Mb Sram, CF yuvası, 1xRS232 ve RS232+RS485	1	3.067 €
762-3150/000-001	15" XVGA, 1024x768, Atom N270 1,6Ghz, WIN CE 6.0, 256Mb Ram/128Mb Flash, CF yuvası, 4xUSB, 1xRS232 ve RS485	1	4.047 €
762-3150/000-002	15" XVGA, 1024x768, Atom N270 1,6Ghz, WIN CE 6.0, 256Mb Ram/128Mb Flash, CF yuvası, 4xUSB, 1xRS232+RS485 + CAN	1	5.059 €
AKSESUARLAR			
758-879/000-002	Memory Kart Micro SD 1 GB, endüstriyel tip	1	177 €
758-879/000-001	Memory Kart SD 1 GB, endüstriyel tip	1	149 €
758-879/000-000	Memory Kart CF 1 GB, endüstriyel tip	1	126 €
758-879/000-3102	Memory Kart SD 2 GB, endüstriyel tip	1	182 €
758-879/000-100	DVI-D Bağlantı kablosu	1	80 €
758-879/000-101	Bağlantı kablosu USB A-B	1	25 €
758-879/000-300	Montaj aparatı CP35 (TV)	1	37 €
758-879/000-301	Montaj aparatı CP57 (TV)	1	48 €
758-879/000-302	Montaj aparatı CP104 (TV)	1	37 €
758-879/000-303	Montaj aparatı CP121 (TV)	1	50 €
758-879/000-304	Montaj aparatı CP150 (TV)	1	52 €
758-879/000-305	Montaj aparatı TM 104	1	37 €



Perspecto WP



762 PERSPECTO - OPERATÖR ve KONTROLÖR / PLC PANELLER

Ürün Kodu	Açıklama	Paket	Birim Fiyat
e!DISPLAY 7300T, Web Panel - DOKUNMATİK EKРАНLAR, Fast Ethernet 10/100MB arabirim, Codesys 2.3 ve 3.0 destekli, HTML 5 Linux® 3.6.11, Anodize Alüminyum kasa, IP65 Ön kısım koruması, proximity ve aydınlık sensörlü			
762-3000	4,3", 480x272 ekran, 16milyon renk, 600:1 Kontrast oranı, 500Cd/m ² parlaklık, 512Mb Ram/1Gb Flash/Micro SDHC genişleme yuvası, Linux 3.6.11, 2 adet 10/100 switch port	1	796 €
762-3001	5,7", 640x480 ekran, 16milyon renk, 300:1 Kontrast oranı, 630Cd/m ² parlaklık, 512Mb Ram/1Gb Flash/Micro SDHC genişleme yuvası, Linux 3.6.11, 2 adet 10/100 switch port	1	1.060 €
762-3002	7" 800x480 ekran, 16milyon renk, 800:1 Kontrast oranı, 450Cd/m ² parlaklık, 512Mb Ram/1Gb Flash/Micro SDHC genişleme yuvası, Linux 3.6.11, 2 adet 10/100 switch port	1	1.166 €
762-3003	10,1" 1280x800 ekran, 16milyon renk, 800:1 Kontrast oranı, 800Cd/m ² parlaklık, 512Mb Ram/1Gb Flash/Micro SDHC genişleme yuvası, Linux 3.6.11, 2 adet 10/100 switch port	1	1.346 €

PFC200 PROFIBUS Master KONTROLÖR

PROFIBUS Master ile CAN, Modbus ve Ethernet şimdi tam entegre

- WAGO SİSTEM ile 500 den fazla ve farklı I/O modülü ile her noktaya tam hakim olun
- Yüksek hızlı PFC 200 ile zor uygulamaları kolaylaştırın
- 32 GB a kadar SD kart desteği ile PC olmadan her türlü veriyi kolayca kaydedin.

- PROFIBUS master fonksiyonelliği ile her türlü DATA Kaydı işlemlerinde ilk tercihiniz olacak
- WAGO-I/O-PRO ve CODESYS 2.3 ile programlanır
- GSD dosyalarını PROFIBUS Konfigüratör ile kolayca entegre edin ve mevcut Profibus hatlarında kullanın
- Linux® real-time işletim sistemi
- Gelişmiş Siber Güvenlik Paketi: SSL/TLS 1.2, SSH, VPN ve fire-wall



Üretim Alanlarının DALI ile Aydınlatma Otomasyonu AYDINLATMA OTOMASYONU İÇİN PROGRAMLAMA BİLGİSİ GEREKTİRMİYEN UZMANLIK SEVİYESİ

- Yeni WAGO DALI kontrolör ile programlama yerine PLC konfigürasyonu sağlayan ön programlanmış sistem çözümü ile kendi DALI alt yapısını kurmak isteyen Fabrika Bakım uzmanları için
- Her bir DALI modül, 64 DALI balast ile 16 ya kadar DALI sensör ve interface modülünü destekler.
- HTML5 ile web görselleştirme, parametrelerin SD karta kaydı mümkündür.
- Depolar ve üretim alanlarındaki ihtiyaçlar göz önüne alınarak geliştirilmiştir.



ENTEĞRE BİNA OTOMASYONU

Daha Yüksek Enerji Verimlilięi

AYDINLATMA

İdeal aydınlatma kontrolü sadece iyi bir atmosfer yaratmak için deęil aynı zamanda daha esnek ve kolay kontrol edilebilir bir alt yapı oluşturmak içindir. WAGO aydınlatma otomasyon sistemi tek bir lambanın aç/kapa kontrolünden karmaşık 1-10V analog, DALI, DMX ve genel dimleme sistemlerinin hepsine çözüm sunacak esneklik ve geniş ürün yelpazesindedir.

ISITMA, SOĞUTMA HAVALANDIRMA, KLİMA

Binalardaki en büyük maliyet merkezlerinin başında HVAC sistemleri (ISITMA, HAVALANDIRMA, KLİMA) gelir. HVAC sistemlerinin otomatik kontrolü hem enerji maliyetlerini minimize eder hem de daha konforlu ve yaşanabilir bir bina sunar. HVAC altyapılarının planlaması, derin bir bilgi birikimi, uyumlu sistemlerin bir arada kullanılması ve doğru programlama ile desteklenmelidir. WAGO hazır HVAC kütüphaneleri ile sistem integratörlerinin ihtiyacı olan tüm bilgi birikimini, kolay programlama ve devreye alma avantajlarını bir arada sunar. Hatadan uzak, defalarca denenmiş ve uygulanmış yazılımlar ile hızlı, kusursuz ve yüksek güvenilirlik standartlarında bir otomasyon sistemini oluşturmak WAGO ile çok kolaydır.

HVAC sistemlerinde en uygun kontrol; sistemin sıcaklık ve basınç değerlerini otomatik kumanda ile ihtiyaca göre ayarlamak, kullanılmayan ortamları ısıtma ve soğutma düzenine sokarak konfor şartlarını sağlamak aynı zamanda sınırlı enerji kullanımını ayarlamaktır. HVAC sistemlerinde kullanılan kontrol yöntemleri psikrometrik tabanlı kontroller olup bu kontrollerin tasarımında sistemin tamamen kontrolü düşünölmeli bölgesel kontrollerden kaçınılmalıdır. Aksi takdirde sistemden gerekli verim alınamayacaktır.

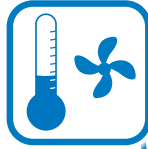

AYDINLATMA

ISITMA • HAVALANDIRMA • KLİMA



ENTEĞRE BİNA OTOMASYONU

Daha Düşük Yatırım Maliyeti



ODA OTOMASYONU

ODA OTOMASYONU

Binanın planlaması, uygulaması ve sonraki işletimi, maksimum ekonomi ve ileriki ihtiyaçlara göre gelişime açık olmalıdır. Bu yüzden mümkün olduğunca modüler bir yapı üzerine, bireysel ve grup ihtiyaçlarını karşılayabilir ve sonraki ihtiyaçlara adapte edilebilir bir otomasyon sistemi kurulmalıdır. Modern oda otomasyonu ihtiyaçlarında WAGO önemli görevler üstlenir; optimal oda sıcaklığı ve havalandırması kontrolü, güneşliklerin otomatik kontrolü, enerji tasarrufu uygulamaları, aydınlatma kontrolü, aydınlatma sensörlerinden gelen bilgiye göre havalandırma sisteminin optimizasyonu vb. bir çok uygulama entegre olarak WAGO çözümleri içerisinde yer alır.



Bina otomasyon sisteminin (BMS) yangın algılama, kartlı geçiş, CCTV, PDKS gibi diğer zayıf akım sistemleriyle entegrasyon platformu sağlayabilmesi nedeniyle de işletme genelinde sağlayacağı maliyet ve verimlilik, katlanarak artmakta, tek merkezden farklı sistemler yönetilip izlenmekte ve sistemler birbiriyle konuşabilmektedir.



ENERJİ YÖNETİMİ

ENERJİ YÖNETİMİ

Binaların planlamasındaki en önemli konulardan bir tanesi enerji verimliliğidir. Enerji tasarrufu, gerek inşaat gerekse yenileme uygulamalarında en önemli hedefdir. Yatırımcı binasının yüksek verimli bina sertifikası alması için beklenti içindedir. WAGO ile bina verimliliğinde A sınıfı son derece kolay bir şekilde elde edilir.

WAGO sadece A sınıfını garanti etmez aynı zamanda bina enerji sisteminin orta gerilimden oda seviyesine kadar kontrolünü ve mevcut bina yönetim sistemine aynı yapı içerisinde entegrasyonunu da sağlar.

BİNA OTOMASYON KONTROLÖRLERİ

BİNA OTOMASYONU SİSTEM MODÜLLERİ

Ürün Kodu	Açıklama	Paket	Birim Fiyat
PROGRAMLANABİLİR KONTROLÖRLER			
750-829	BACnet MS/TP Kontrolör	1	1.070 €
5118-9354 (750-831)	BACnet /IP kontrolör 10/100Mbit/s, 1000 obje DIN EN ISO 16484-5, RJ45 ve RS232 port, 4.000.000 trend log, 8GB SD kart desteği, Backup/restore fonksiyonu	1	1.724 €
750-831/000-002	BACnet /IP Eko kontrolör 10/100Mbit/s, 250 obje DIN EN ISO 16484-5, RJ45, 4.000.000 trend log, 8GB SD kart desteği, Backup/restore fonksiyonu	1	1.114 €
5120-0454 (750-830)	BACnet /IP kontrolör 10/100Mbit/s DIN EN ISO 16484-5, RJ45 ve RS232 port	1	1.485 €
5120-0455 (750-849)	KNX IP kontrolör 10/100Mbit/s iki ethernet portlu	1	896 €
5120-0456	ETHERNET TCP/IP Bina kontrolörü, 10/100Mbit/s, 2 RJ45 auto MDI(x) ethernet bağlantılı, Web server, RTC 1 MB program hafızası, 1024KB veri hafızası, 4000 I/O bağlantı imkanı	1	880 €
5120-0457	ETHERNET TCP/IP Bina kontrolörü, 10/100 Mbit/s, RJ45 Auto MDI(x) ethernet bağlantılı, WEB tabanlı konfigürasyon, 512KB programlama hafızası, 256kB veri hafızası, 1020 word giriş/1020 word çıkış proses imajı	1	683 €
750-889	KNX IP kontrolör 10/100Mbit/s iki ethernet portlu, 32GB SD kart girişli	1	980 €
STANDART FIELDBUS KUPLÖRLER			
5118-9326 (750-319)	LONWORKS 78 kbps, 52 network değişken desteği	1	664 €
5121-6272	ETHERNET TCP/IP 10/100Mbit/s 2 adet RJ45 auto MDI(x) ethernet bağlantılı, 1020 word	1	437 €
750-330	BACnet /IP Kuplör 2 adet 10/100Mbit/s, 250 obje DIN EN ISO 16484-5, trend log, 8GB SD kart desteği, Trend, alarm ve scheduling fonksiyonları	1	707 €
DİJİTAL GİRİŞ MODÜLLERİ			
5118-0773	4 kanal DI, 24 V DC, 3 ms y.k.a	1	62 €
5118-0786	8 kanal DI, 24 V DC, 3 ms y.k.a	1	100 €
5118-2805	2 kanal DI, 24 V DC, 3 ms y.k.a	1	46 €
5120-0458	16 kanal DI, 24 V DC, 3 ms y.k.a	1	196 €
DİJİTAL ÇIKIŞ MODÜLLERİ			
5119-2441	2 kanal DO, 24 V DC, 0,5 A, y.k.a	1	60 €
5119-3049	4 kanal DO, 24 V DC, 0,5 A, y.k.a	1	68 €
5119-9688	8 kanal DO, 24 V DC, 0,5 A, y.k.a	1	116 €
5120-0459	16 kanal DO, 24 V DC, 0,5 A, y.k.a	1	218 €
5120-0460	8 DI/ 8 DO, DI: 24 V DC, 3 ms / DO: 24 V DC, 0,5 A, y.k.a	1	204 €
750-515	4DO 250VAC 2A Pot.-Free Röle 4NO, çıkış AC 250 V / DC 30 V ve AC / DC 2 A	1	102 €
ANALOG GİRİŞ MODÜLLERİ			
5118-0805	2 kanal AI, 0-10 V DC tek uçlu	1	330 €
5118-6317	4 kanal AI, 0-10 V DC tek uçlu	1	297 €
5120-0461	4 kanal AI, PT1000, Ni1000, KTY 81 110, RTD -30...150° C, 16 Bit	1	372 €
750-451/001	8 kanal AI, RTD, PT100-1000, Ni100, Ni120, Ni1000, potansiyometre, 16 Bit, konfigürel	1	519 €
750-496/001	8 kanal AI, 4-20mA/0-20mA ayarlanabilir, 12 Bit, konfigürel, diagnostikli	1	479 €
750-497/001	8 kanal AI, 0-10 V/±10 V ayarlanabilir, 12 Bit, konfigürel, diagnostikli	1	479 €
ANALOG ÇIKIŞ MODÜLLERİ			
5118-0861	2 kanal AO, 0-10 V	1	350 €
5118-7321	4 kanal AO, 0-10 V	1	370 €
750-597/001	8 Kanal AO, 0-10 V	1	479 €
ÖZEL MODÜLLER			
5118-0908 (750-643)	MP-BUS modülü	1	360 €
5118-0969 (753-648)	LON master modül ile 249 network değişkenini LON alt yapılarının, Bacnet yada KNX altında işletilmesi, LON kredisi kullanmadan işlem yapma özelliği	1	568 €
5118-3083	3 faz enerji analizörü, 5A, 3 faz V, I, Cosq, P, S, Q, E, Vmin, V max, I min, I max.	1	513 €
5118-8382 (750-642)	ENOCEAN radyo alıcı modülü	1	614 €
5118-8850	Serial Interface RS485 1200 - 19200 baud arası ayarlanabilir	1	489 €
5120-0462	3 faz enerji analizörü, 1A, 3 faz V, I, Cosq, P, S, Q, E, Vmin, V max, I min, I max. 40. harmoniğe kadar analiz, faz sırası ve açısı	1	448 €
5120-6629 (753-646)	KNX TP1 modülü	1	525 €
5121-2484	3 faz enerji analizörü, 1A, 3 faz V, I, Cosq, P, S, Q, E, Vmin, V max, I min, I max.	1	404 €
5123-2581	RS232 / RS485 konfigüre edilebilir, 300 baud-115200 baud, RS232 / RS422 / RS485 / ISO8482 / DIN66259-4 / EIA-TIA 232 F bilgi alınır.	1	499 €
5126-6224	3 faz enerji analizörü, 5A, 3 faz V, I, Cosq, P, S, Q, E, Vmin, V max, I min, I max. 40. harmoniğe kadar analiz, faz sırası ve açısı	1	513 €
5126-6226	3 faz enerji analizörü, 1A, 3 faz V, I, Cosq, P, S, Q, E, Vmin, V max, I min, I max. 40. harmoniğe kadar analiz, faz sırası ve açısı, nötr akımları	1	554 €
SİSTEM MODÜLLERİ			
5116-0154	Sonlandırma modülü	1	32 €
5118-0879	Besleme modülü, 24 V DC, pasif	1	33 €
5121-0866	Dahili veri-yolu genişletmesi için kuplör modülü	1	147 €
5121-6583	Dahili veri-yolu genişletmesi için sonlandırma modülü	1	96 €



750-831



5120-0459



5118-6317

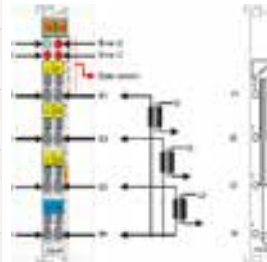

5121-2484 1 ve 5A olarak iki ayrı tipte sunulan, doğrudan sistem içerisinde harici veri kablolanması ve programlama gerekmeden detaylı analizör fonksiyonları sunan bir modüldür.

BİNA OTOMASYONU SİSTEM MODÜLLERİ			
Ürün Kodu	Açıklama	Paket	Birim Fiyat
	DALI MODÜL, SENSÖR ve GÜÇ KAYNAKLARI		
5116-7324 (753-647)	DALI / DSI Master modülü, 64 balast + 64 sensör değişkeni için	1	400 €
5118-0906 (750-641)	DALI / DSI Master modülü	1	360 €
787-1007	DALI Güç Kaynağı, 5 DALI hattı için	1	209 €
5122-1211 (753-620)	DALI DC/DC konverter, 1 DALI hattı için	1	184 €
2852-7203	DALI multi sensör kit gömme montaj, varlık / aydınlık sensörü, 5 metre etkin	1	140 €
5199-9998*	DALI multi sensör kit, Master fonksiyonlu ve uzaktan kumandalı, garaj ve özel uygulama için 10-2000 lux ayarlı iki kanal, 30 metre etkin(os464i/IR11)	1	202 €
5199-9999*	DALI varlık sensörü, koridor uygulamaları için, 30 metre etkin (os464i)	1	207 €
2851-8201/003	DALI multi sensör kit geniş alan uygulama, varlık sensörü, 140° /21 metre etkin	1	283 €

Buradaki tüm kontrol modülleri bina otomasyonunda kullanılmak üzere özel firmware'e sahiptir.



2851-8201



* 5199-9998 ve 5199-9999 için min 50 adette geçerli fiyatlardır. Yüksek adetli çok özel proje fiyatlarını sorunuz.



Farklı sensör tipleri, modelleri, yükseklik ve mesafe tipleri için lütfen bilgi alınız.



2852-7203

0-10V Analog Kontrol

On/Off Kontrol

DMX

T.B.M.M. ek binası, TT ARENA, Adana Hipodromu, SGK, Hastaneler, Abdi İbrahim İlaç, Holiday Inn Ankara, Sheraton Baku, HES Kablo, Şölen Gıda... WAGO aydınlatma otomasyon sistemi ile gerçekleştirilen projelerden bir kaçıdır.

DALI 2.0 standardını destekleyen WAGO burada hem sizin aydınlatma projelerinizde çözüm ortağı olmaya hazırdır hem de özellikle acil aydınlatma kitlerinde markanıza katma değer katacak çözümleri beraber geliştirmeye açıktır. DALI ye ek olarak DMX çözümleri, analog dimleme çözümleri ve on/off çözümler ayrı ayrı ya da entegre olarak sunulmaktadır. İster partnerlerimiz ile beraber proje geliştirin isterseniz kendi teknik elemanlarınıza ücretsiz eğitimler aldırarak kendi proje departmanınız ile çözüm üretin.

Her aşamada yanınızdayız.

- 2008 ve 2010 yıllarında Dünyada en iyi DALI Aydınlatma otomasyonu ödülleri
- DALI II standartları ile aydınlık/varlık sensörünün DALI hattı üzerinden beslenmesi/kontrolü ile daha ekonomik çözüm
- DALI uygulamasının KNX, LON, BACNET altına entegrasyonu
- WAGO DALI aydınlık/varlık sensörü ile komple çözüm
- Fabrika uygulamaları için Ethernet, Profibus ile entegre çözüm
- Yüksek tavan uygulamaları için 10m yükseklik etkin sensör

ENTEGRE BİNA OTOMASYONU

Daha Yüksek Enerji Verimliliği

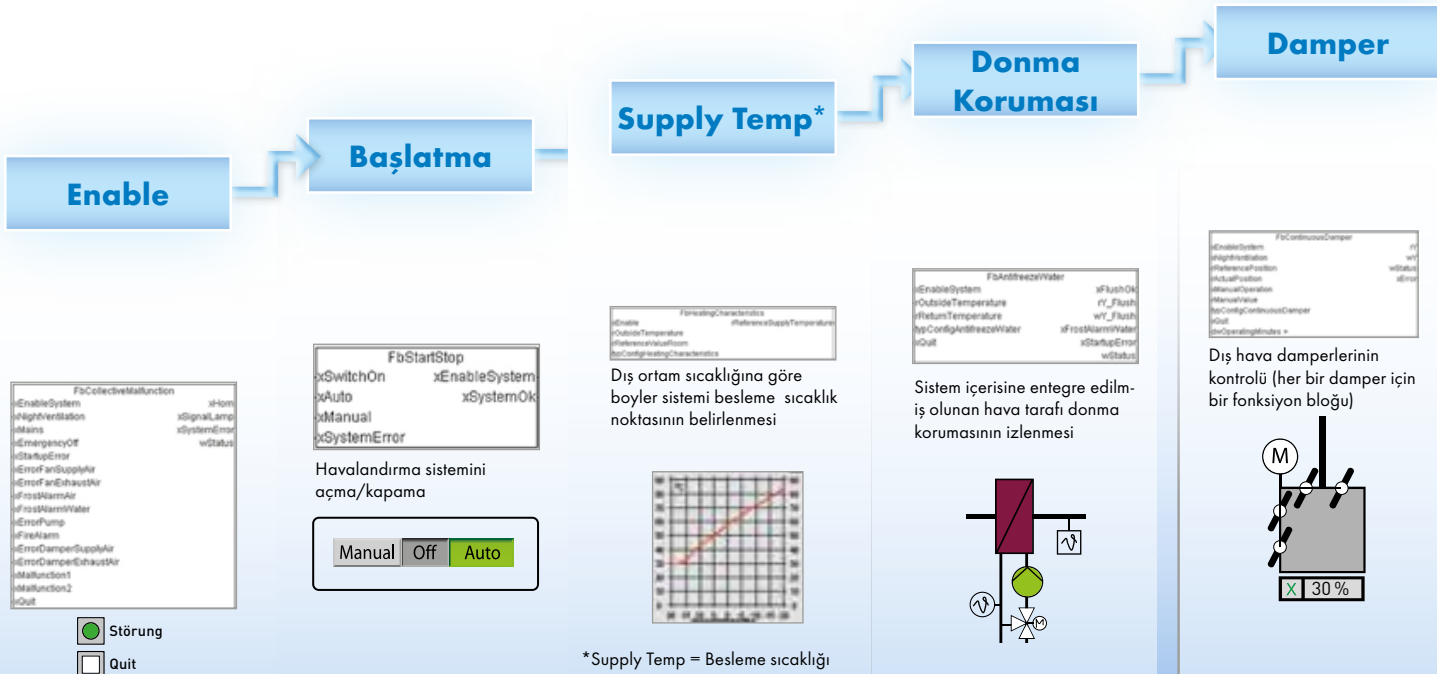
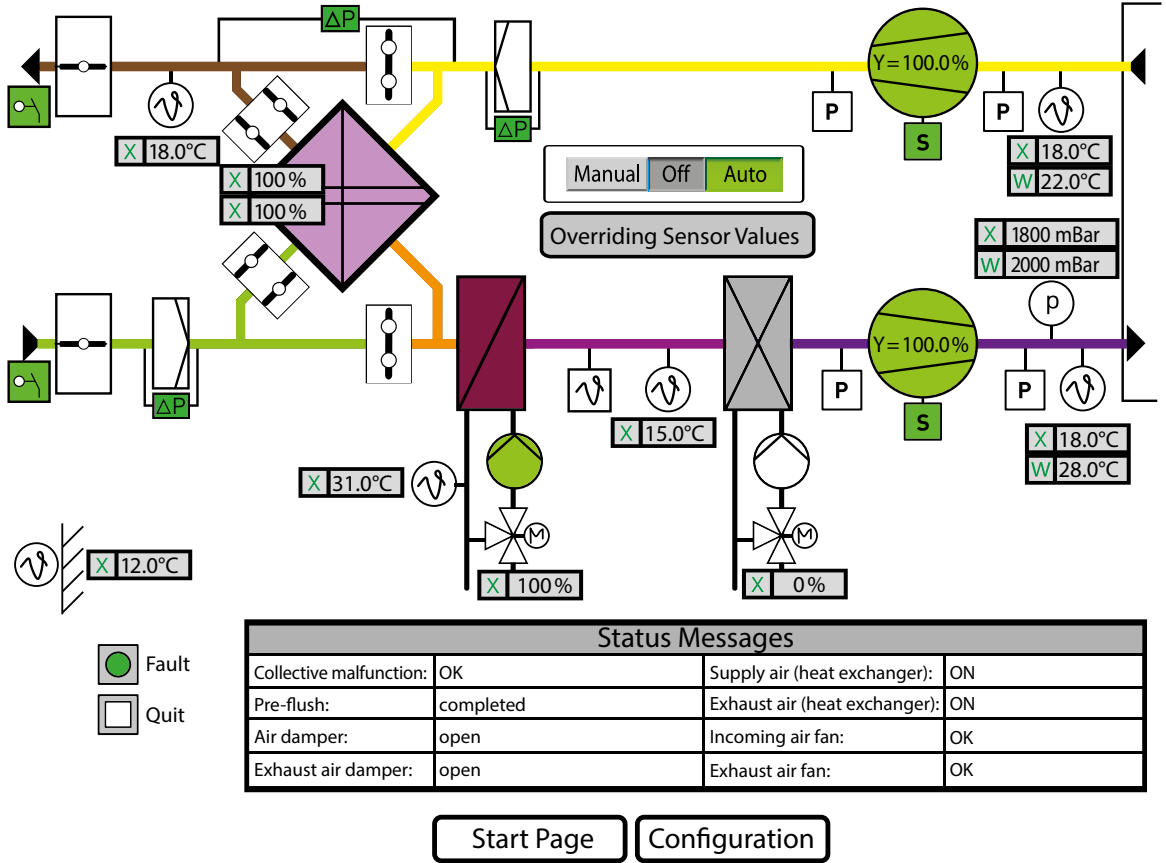

Planlama

EN 15232
VDI 3813-2
DIN V 18599
VDI 3814

Montaj

Devreye alma

Standardizasyon

Optimizasyon

İlk kez kullanım

Çalışma

Programlama yerine parametre ayarları

Bina otomasyon uygulamalarında planlama ve teknik alt yapının oluşturulması tüm profesyoneller için derin bir bilgi birikimi gerektirir.

Planlanan HVAC uygulamaları için gelişmiş hassas kontrol ve görselleştirme bu işin vazgeçilmez unsurlarıdır. WAGO profesyonellerin çalışmalarını kolaylaştırmak için yeni programlama kütüphanelerini ücretsiz olarak sağlamaktadır.

Hazır makrolar ile programlamaya gerek kalmadan basit parametre ayarları ile sistemi oluşturmak çok kolay. Bu tür makrolar mühendislik açısından zamandan ve mühendislik maliyetlerinden ciddi tasarruf sağlar.

Kısaca yeni avantajlarınız:

- Tüm HVAC uygulamaları için detaylı çözümler
- Programlama için zaman gereksinimi minimuma indirgenmiştir
- Parametre ayarlamaları sayesinde basite indirgenmiş sistem

Fan

Kontrolör

HR*

Pompa

FbFan_FC	
!EnableSystem	!FC
!NightVentilation	!V_Fan
!EnableFan	wV_Fan
!SpeedFan	!FpsFan
!Contact	!ErrorFan
!RepairSwitch	wStatus
!MotorProtection	
!V_Belt	
!EnrsFC	
!ManualOperation	
!ManualSpeed	
!pConfigFanFC	
!Output	
!InOperatingMinutes >	

Y=100%

S

FbPIDController	
!Enable	!V
!ReferenceValue	!W
!ActualValue	!Difference
!ManualOperation	!MaxLimitReached
!ManualValue	!MinLimitReached
!pConfigPIDController	



FbPilotValveExchanger	
!Enable	!V_DamperSupplyAir
!V_EnergyRecovery	wV_DamperSupplyAir
!OutdoorTemperature	!V_DamperExhaustAir
!IndoorPressureMonitor	wV_DamperExhaustAir
!MinError	!Error
!Output	

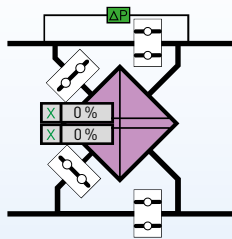

*HR = Heat recovery/Sıcaklık kazanımı

FbValveAndPump	
!EnablePump	!Pump
!ValvePosition	!Valve
!OutdoorTemperature	!V_Valve
!FrostAlarmAir	wV_Valve
!FrostAlarmWater	!ChimneySweep
!ChimneySweepFunction	!ErrorPump
!MaximalThermostat	!FollowUpTime
!RepairSwitch	
!MotorProtection	
!ManualOperation	
!ManualSwitchPump	
!ManualValveIn	
!pConfigValveAndPump	
!Output	
!InOperatingMinutes >	

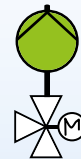

WAGO Aydınlatma Yönetimi

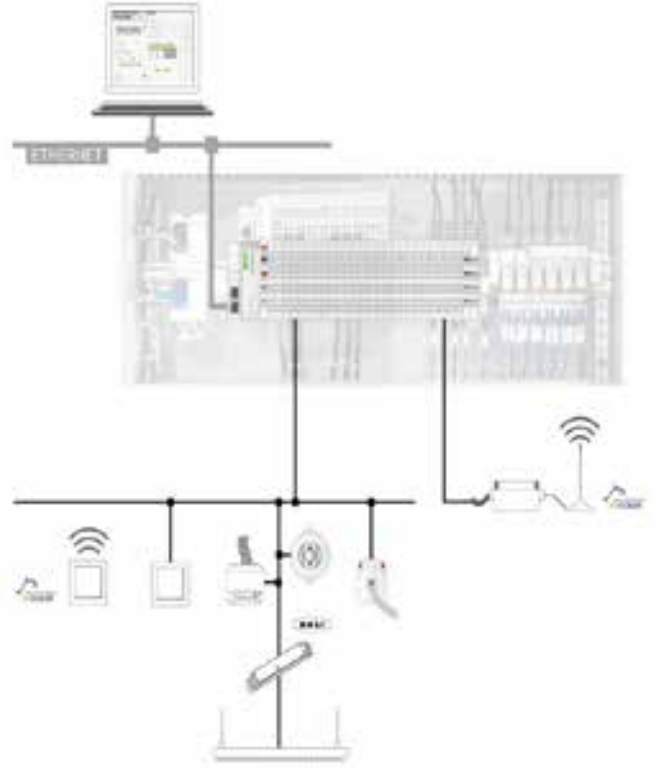

WAGO Aydınlatma Yönetimi, önceden tanımlanmış donanım ve konfigüre edilmiş yazılım yapısı üzerine tasarlanmış bir konsepttir. Bu yapı, planlamayı, devreye almayı ve operasyonları büyük ölçüde kolaylaştırır.

Temel fikir: WAGO Aydınlatma Yönetimi, depolarda ve üretim tesislerindeki farklı aydınlatma gereksinimlerine dayanmaktadır. Örneğin, bir üretim tesisi, ışığın esnek olarak adapte edilebileceği sanal odalara ayrılmıştır. Her bir sanal oda uygun ışık yoğunluğunu otomatik olarak ayarlamak için sensörlerden ve aktüatörlerden gelen sinyalleri alır. Sanal odalar kullanılarak, dönüşümler ve odaların yeniden düzenlenmesi WEB konfigürasyon aracılığı ile kolayca ve hızlıca uygulanabilir.

WAGO Aydınlatma Yönetimi			
	Ekipmanlar	Ürün No.	Not
Ana ünite	Aydınlatma Yönetimi - Kontrolör	750-8202/000-012	Kontrolörler birbirleriyle haberleşebilir.
	Aydınlatma Yönetimi - Yazılım	Ücretsiz	İndirin: wago.com/applicationcontroller
	DALI Multi-Master Modülü	753-647	64 DALI aktüatörüne (EKG) ek olarak; bir DALI-Multi Master, 16 DALI-Multi sensörüne kadar destekler. (Maksimum 64 sensör adresi); Paket başına maks. 10 DALI modülü.
	Sonlandırma Modülü	750-600	I/O yapısının bitiminde sonlandırma modülü kullanılır.
	I/O Modülleri için Güç Kaynağı	787-1012	Kontrol cihazları ve ilave modüller için 24 VDC besleme gerilimi
	DALI Multi-Master için Güç Kaynağı	787-1007	Güç kaynağı maks. 5 DALI Multi-Master destekler.
Girişler/Basmalı düğmeler için ek modüller	16-Kanal Dijital Giriş; 24 VDC; 3 ms	750-1405	1-16 kanala kadar basmalı buton/anahtar girişleri; Temel paket başına maks. 4 ek modül
	Çıkışlar/Aktüatörler için ek modüller	16-Kanal Dijital Çıkış; 24 VDC; 0.5 A	750-1504
EnOcean kablosuz haberleşme için ek modüller	ALZ Röle Soketi; 1 geçiş kontağı (1 u); 24 VDC	788-354	Röle ile ışık geçişi
	RS-232/485 Seri Arayüz	750-652	Seri arayüz STC65-RS485 EVC EnOcean Sinyal Verici/Alicısına bağlanır. (1-64 salınım anahtarı için)
	EnOcean Alıcı / Verici	2852-7101	I/O modüller için EnOcean radyo sinyal kaydı ve aktarımı
	EnOcean Tekrarlayıcı	2852-7102	Aktarım aralığını genişletir. (daha fazla bilgi için EnOcean web sitesini ziyaret edebilirsiniz)
	EnOcean easyfit PTM 250 Radyo Verici; 2-kanallı aydınlatma kontrolü	758-940/001-000	1-2 veya 1-4 sinyaller; binalarda 30 metre mesafe radyo alıcısı
Harici zaman isteği için ek modüller	EnOcean easyfit PTM 250 Radio Transmitter; 4-kanallı aydınlatma kontrolü	758-940/003-000	
	Gerçek Zamanlı Saat Modülü	750-640	Zaman senkronizasyon modülü (Sunucu bağlantısı için zaman yoksa)
Enerji veri ölçümü için ek modüller	GPS DCF Çevirici	2852-7901	Çeviriciler/Harici alıcıları için zaman senkronizasyonu
	3-Faz Enerji Analizörü; 690 VAC 1 A	750-495/xxx-xxx	
Sensörler için ek modüller	Akım ve gerilim bağlantıları	2007-8874, 2007-8877	Akım transformatörlerine kolay bağlantı ve kısa devre yapılması için önceden monte edilmiş klemensler (Akım trafoları, bkz. Full Line Catalog Volume 4)
	DALI Multi-Sensör Kit	2851-8201	Parlaklık ölçümü ve hareket sensörü: DALI bus sistemlerine kit bağlantısı
	DALI Sensör Kuplör	2851-8202	MULTI-3-CI sensörlerini DALI'ye bağlamak için sensör birleştirici; Her bir DALI Multi-Master (753-647) modülü başına maks. 16 adet DALI sensör kuplörü
	DALI HIGHBAY ADAPTÖR + HIGH BAY	2852-7207, 2852-7201	Geniş kurulum yükseklikleri için parlaklık ölçümü ve hareket algılayıcısı (3-13 metre)
	DALI HIGHBAY ADAPTÖR + VISION	2852-7207, 2852-7202	Geniş alanlar, açık ofisler, koridorlar veya depolar için hareket sensörü
	DALI LS/PD LI Multi-Sensör Kit	2852-7203	Ofis aydınlatması için hareket sensörü (1-5 metre)
	DALI Sensör Kuplör HF LS LI + Radar Sensör HF LS LI	2852-7205, 2852-7206	Işık ve gömme tavan sensörü: birleştirilmiş gün ışığı ve hareket algılama, radar yoluyla hareket algılama
	DALI XC	2852-7301	Buton kuplör bağlantısı; 4 standart basmalı düğmeyi DALI'ye bağlar.
	DALI Sensör Kuplör E	2852-7204	Sensör kuplörü, standart sensörleri DALI'ye bağlar.

WAGO Enerji Yönetimi

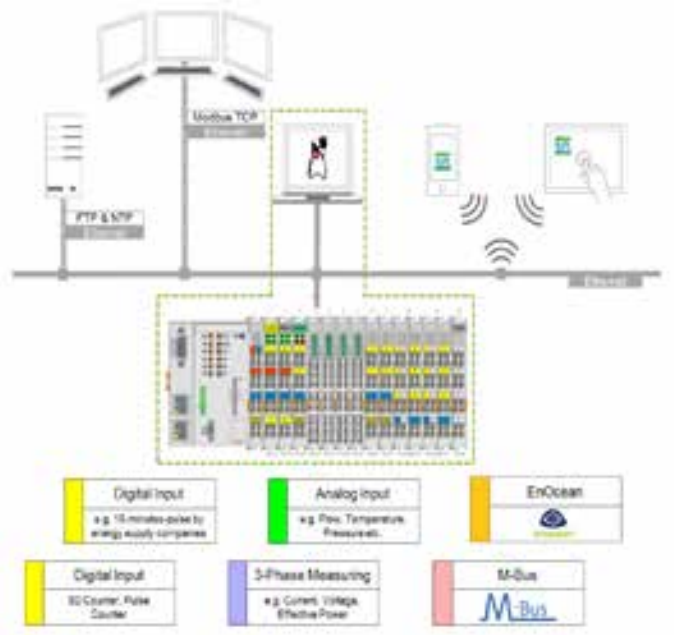
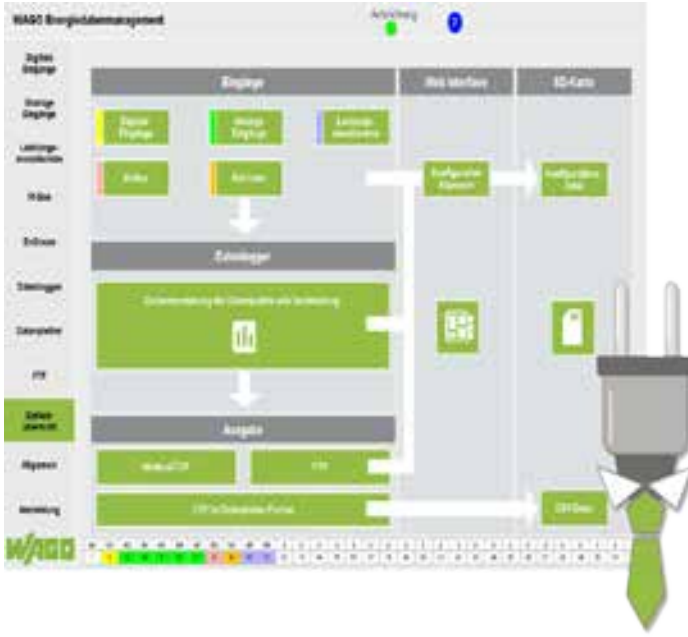

WAGO Enerji Veri Yönetimi sistemi, herhangi bir programlama olmaksızın enerji verilerini kolayca kaydeder, görselleştirir ve yönetir ve istenildiğinde genişletilebilir. Enerji veri yönetim sistemi, kullanıcı dostu Web görselleştirme yoluyla enerji akışı izlemesi sağlar.

Bağlanan G/Ç modülleri (tabloya bakınız) otomatik olarak algılanır ve kullanıcı arabirimi aracılığıyla konfigüre edilebilir. Enerjiye özel değerlere ek olarak Elektriksel akımlar veya gerilimler, ağa bağlı WAGO Kontrol Cihazı, endüstriyel, proses teknolojileri veya bina uygulamaları ile ilgili diğer ölçüm değişkenlerini de kaydedebilir.

(Örneğin: gaz, ısı, su, sıkıştırılmış hava ve sıcaklık.) Entegre görselleştirme aracı ile toplanan veriler kolayca görüntülenir ve çeşitli biçimlerde değerlendirilir. Veriler, Modbus TCP / IP ile üst düzey enerji yönetim yazılımına veya FTPS yoluyla bir CSV dosyası olarak aktarılır.

Buna ek olarak, Kontrolöre entegre edilmiş bir SD kartta geçmişi saklamak da mümkündür. Çok yönlü yeni WAGO çözümünü mevcut sistemlere entegre etmek çok kolaydır, ölçüm noktasının derinliğini arttırmak da basit bir konudur.

WAGO Enerji Veri Yönetimi Sistemi			
	Ekipmanlar	Ürün No.	Modül Sayısı (Maks.)
Ana Ünite	Enerji Veri Yönetimi - Kontrolör	750-8202/000-022	1
	Enerji Veri Yönetimi - Yazılım	İndirin: wago.com/applicationcontroller	1
	Sonlandırma Modülü	750-600	1
	I/O için Güç Kaynağı , 230 VAC/24 VDC; 2.5 A	787-1012	1
	I/O için Güç Kaynağı , 230 VAC/24 VDC; 2 A	787-1606	1
Gerçek güç darbesinin kaydedilmesi (EVU)	4-Kanallı Dijital Giriş; 24 VDC; 3 ms	750-402	1
SO ve darbe sayacını kaydetme	2 Yukarı/Aşağı Sayaçlar, 24 VDC, 16 Bits, 500 Hz	750-638	4
Üç faz enerji analizi	3-Faz Enerji Analizörü; 690 VAC 1 A	750-495	toplam: 18
	3-Faz Enerji Analizörü; 690 VAC 5 A	750-495/000-001	
	3-Faz Enerji Analizörü; 690 VAC Rogowski Bobini	750-495/000-002	
Sıcaklık, basınç, akışmetre ve diğer analog sinyaller	2-Kanallı Analog Giriş; 0 ... 20 mA; Diferansiyel Giriş	750-452	1
	8-Kanallı Analog Giriş; 0/4 ... 20 mA; Tekli Sonlandırma	750-496	2
	8-Kanallı Analog Giriş; 0 ... 10 VDC/±10 V, Tekli Sonlandırma	750-497	2
Direnç sensörleri	8-Kanallı Analog Giriş; Direnç Ölçümü; Ayarlanabilir	750-451	2
M-Bus sayaç çeviricisini bağlamak için ek modüller	RS-232/485 Seri Arayüz	750-652	1
	M-Bus Seviye Çevirici	sorunuz	1
EnOcean ağ geçidini bağlamak için ek modüller	RS-232/485 Seri Arayüz	750-652	1
	RS-485 EVC Arayüzü ile EnOcean Alıcı/Verici	2852-7101	1

BACnet DIN EN ISO 16484-5 normuna göre standart bina otomasyonu haberleşme protokolüdür. BACnet ile farklı üreticilere ait ürünler aynı protokol altında her türlü iletişim ve kontrolü ortak sağlayabilirler.

Bu amaçla, cihazların profil tipleri, servisler, haberleşme objeleri, obje özellikleri ve iletilen medya belli standart altında tanımlanmıştır.

WAGO BACnet kontrolör, BACnet Bina Kontrolörü (B-BC) yi BACnet / IP ve BACnet MS / TP üzerinden destekler.

Yine benzer şekilde WAGO ürün gamı içerisinde yer almayan ve farklı üreticilere ait vana, vana motorları, termostatlar ve diğer tüm HVAC saha ekipmanları bu platform altında sorunsuz bir şekilde kullanılır.

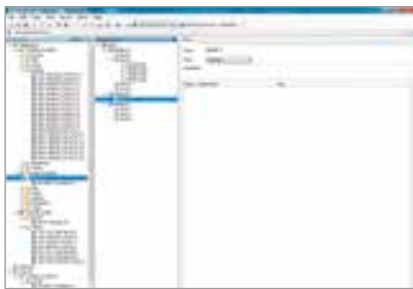
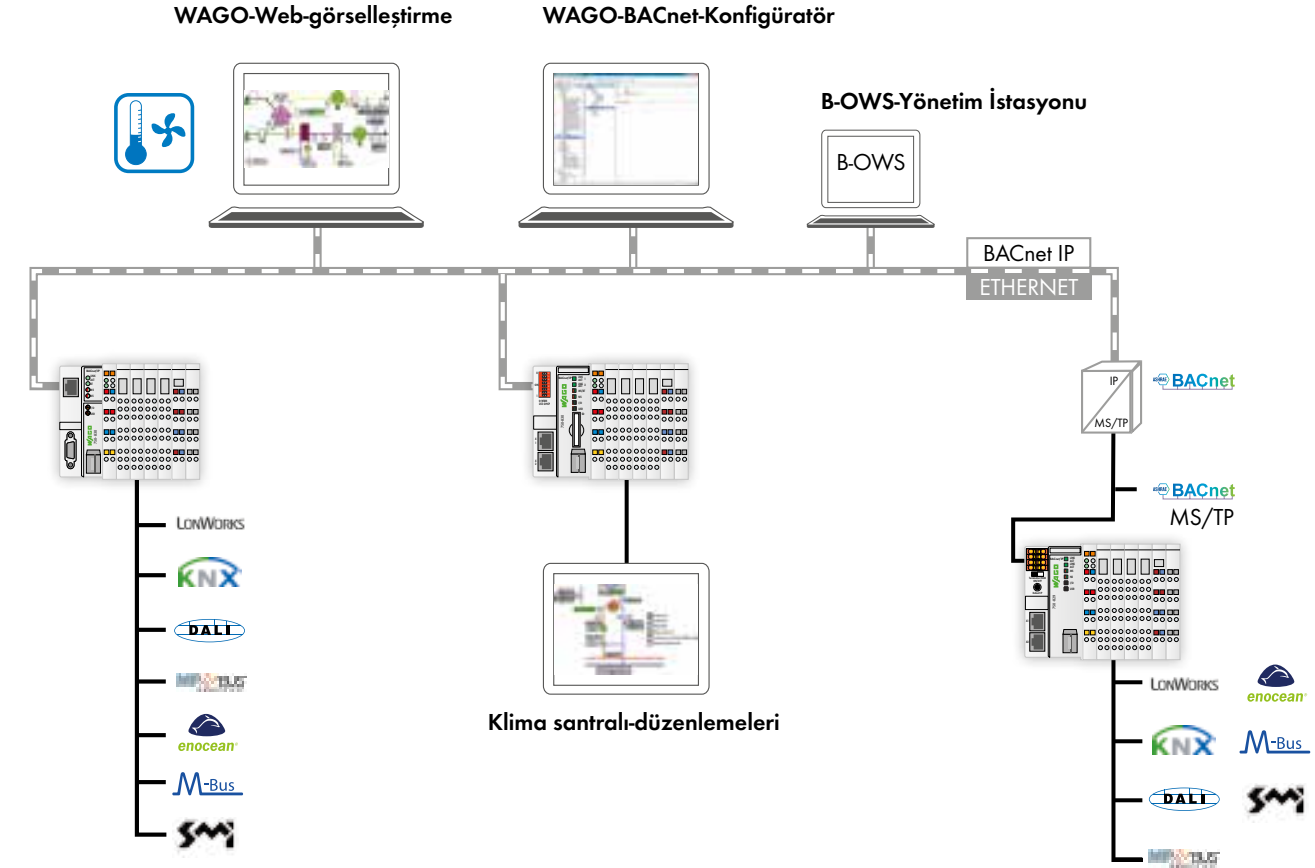

WAGO-BACnet-Konfigüratör

BACnet konfigüratör, BACnet kontrolörün, heterojen BACnet ağlarında devreye alma ve işletme aşamasında son derece yararlı bir araçtır. Konfigürasyon ara biriminde ağın mantıksal yapısı, kontrolörün adreslemesi ve client/server adreslemesi yapılabilir.

Diğer avantajlar

WAGO BACnet kontrolörler ile pek çok giriş/çıkış terminalini, analog terminalleri, özel alt BUS ları ki KNX / EIB, MP-Bus ve DALI yi sisteme entegre ederek son derece karmaşık bir yapıyı kolayca çözmek ve hiçbir entegrasyon problemi ile karşılaşmamak mümkündür.

WAGO BACnet kontrolörü farklı yapan da tam olarak budur!

KNX son dönemlerin popüler bina otomasyonu sistemlerinden biridir. KNX entegrasyonun doğru yapılması durumunda son derece verimli bir yatırım olabilir. Ethernet, hızı ve veri taşıma kapasitesi ile bina içi haberleşmenin vazgeçilmez unsurudur. Bu yüzden WAGO KNX IP kontrolörler geliştirmekte ve bu kontrolörlerin hem KNX hem de Ethernet dünyası içerisinde aktif olmasını sağlamaktadır.

WAGO KNX IP kontrolöre sadece KNX cihazlar değil diğer tüm standart saha cihazları da bağlanabilmektedir. Ayrıca sahadaki sensörler, aktuatörler, alt bus yapıları ki DALI ya da EnOcean buna örnek olup KNX ile tam entegre olabilmektedir. Aynı zamanda KNX TP1 modülü ile BACnet, LON ya da Ethernet kontrolöre KNX ürünlerini bağlamak ve kontrol etmek mümkündür.

KNX IP kontrolör KNX TP1 WAGO modülü ile tam kontrol edilebilir ve programlanabilir router fonksiyonu görür. Dolayısı ile KNX dünyasını Ethernet dünyasına bağlamış, uzaktan servis ve güncellemeye açık hale getirmiş olursunuz.

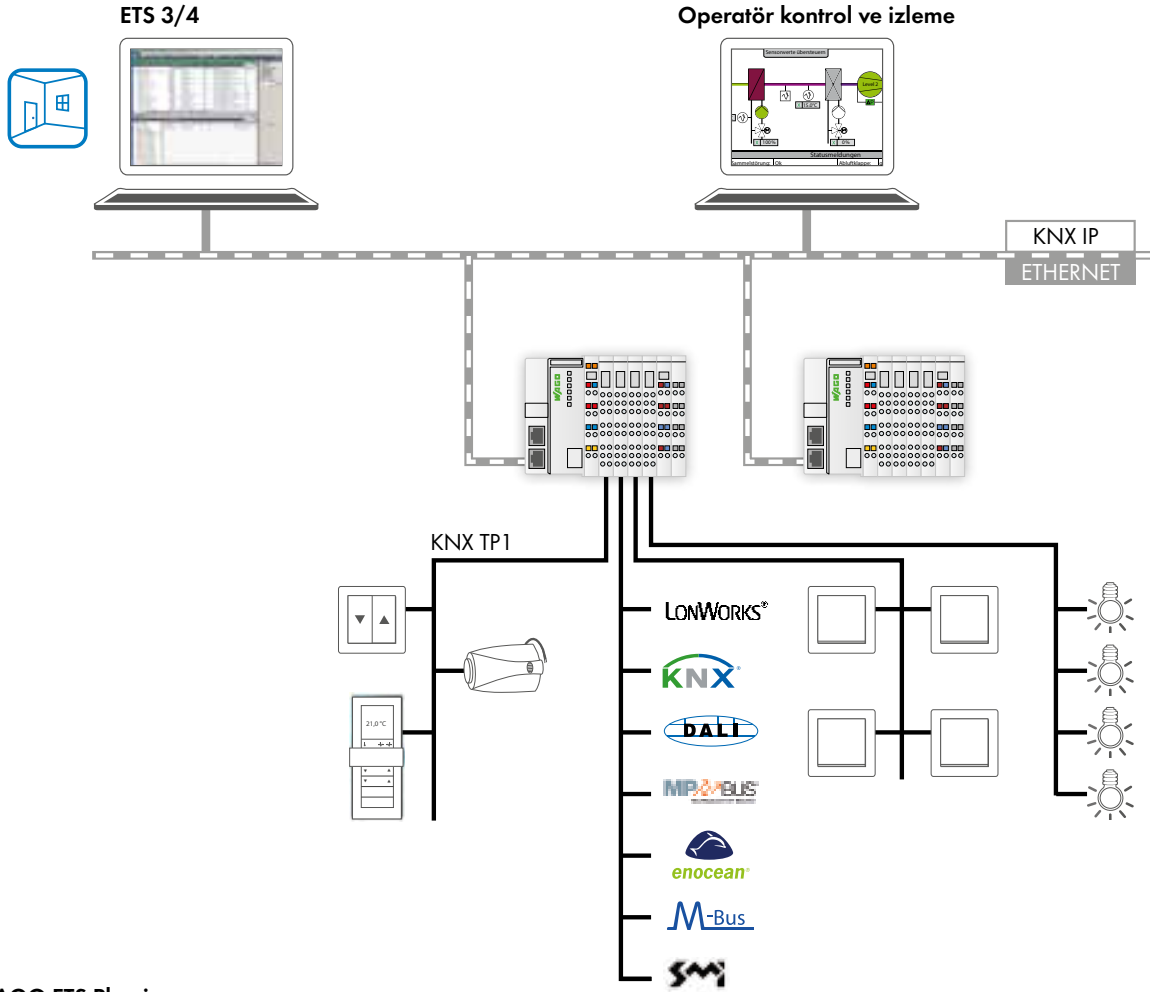

WAGO-ETS-Plug-in

Standart programlama aracı ETS 3/4 ile grup adresleri atanabilir ve WAGO KNX kontrolör ile tam uyumlu çalışabilir.

WAGO plug-in özel olarak ETS 3/4 ile tam entegre halinde çalışabilmek için geliştirilmiştir.

Diğer avantajlar

KNX komponentler tam olarak WAGO PLC içerisinde entegre edilebilir. Bu kullanıcıya, standart KNX ürünleri içerisinde bulamadığı özel giriş/çıkış, analog modüller ile özel bus modüllerini KNX altında kullanma avantajı sunar. Daha da ötesi KNX ürünlerinin üst seviye kontrol yapısı olan BACnet içerisinde kontrolünü ve izlenmesini temin eder ki sahadaki yaşanan en önemli problemlerin başında KNX - BACnet entegrasyonu geldiği unutulmamalıdır.



PLC ve KONTROLÖRLER

Ürün Kodu	Açıklama	Paket	Birim Fiyat
PROGRAMLANABİLİR FIELDBUS KONTROLÖR / PLC			
750-804	INTERBUS 500kbaud	1	495 €
750-806	DeviceNet 500kbaud	1	495 €
750-812	MODBUS RS485 150-19200 Bd	1	495 €
750-815/300-000	MODBUS RS485 150Bd-1 15,2 kbd	1	551 €
750-815/325-000	MODBUS RS485 150Bd-1 15,2 kbd, -20°C / +60°C	1	620 €
750-816/300-000	MODBUS RS232 150Bd-1 15,2 kbd	1	551 €
750-819	LONWORKS 78 kbps	1	565 €
750-833	PROFIBUS DP/FMS 12 Mbaud	1	495 €
750-837	CANopen 10 kbd - 1 Mbd	1	495 €
750-842	ETHERNET TCP/IP 10 Mbit/s, 128kb	1	499 €
750-843	ETHERNET TCP/IP 10 Mbit/s, 64kb	1	447 €
750-852	ETHERNET TCP/IP 10/100 Mbit/s, 2 RJ45 Auto MDI(x)Ethernet bağlantılı,WEB tabanlı konfigürasyon, 512KB programlama hafızası, 256kb veri hafızası, 1020word giriş/1020word çıkış proses imajı	1	540 €
750-860	LINUX ETHERNET KONTROLÖR 10/100 Mbit/s, (yüksek programlama dili için)	1	737 €
750-863	LINUX ETHERNET ve RS-232 Portlu KONTROLÖR 10/100 Mbit/s, Linux Kernel 2,6 işletim sistemi (PC /yüksek programlama dili için)	1	893 €
750-872	IEC 60870-5/101/104, ETHERNET TCP/IP 100 Mbit/s, TELEKONTROL PLC	1	1.408 €
750-873	ETHERNET TCP/IP 10/100 Mbit/s, RS232 portlu, ModbusRTU Slave, Web serv.	1	886 €
750-880	ETHERNET TCP/IP 10/100 Mbit/s, SD Kart yuvalı, 2 RJ45 Auto MDI(x)Ethernet bağlantılı, Web server, RTC 1MB Program hafızası, 512KB Veri hafızası, 4000 I/O bağlantı imkanı	1	837 €
750-880/025-001	ETHERNET TCP/IP 10/100 Mbit/s, SD Kart yuvalı, 2 RJ45 Auto MDI(x)Ethernet bağlantılı, Web server, RTC 1MB Program hafızası, 512KB Veri hafızası, 4000 I/O bağlantı imkanı IEC 60870-5/101/104, Mbit/s, TELEKONTROL PLC	1	1.452 €
750-880/025-002	ETHERNET TCP/IP 10/100 Mbit/s, SD Kart yuvalı, 2 RJ45 Auto MDI(x)Ethernet bağlantılı, Web server, RTC 1MB Program hafızası, 512KB Veri hafızası, 4000 I/O bağlantı imkanı IEC 60870-5/101/104, Mbit/s, eco TELEKONTROL PLC	1	795 €
750-881	ETHERNET TCP/IP 10/100 Mbit/s, 2 RJ45 Auto MDI(x)Ethernet bağlantılı, Web server, RTC 1MB Program hafızası, 512KB Veri hafızası, 4000 I/O bağlantı imkanı	1	704 €
750-882	ETHERNET TCP/IP 10/100 Mbit/s, 2 RJ45 Auto MDI(x)Ethernet bağlantılı, Web server, RTC 1MB Program hafızası, 512KB Veri hafızası, Medya yedeklemeli olarak iki Mac ID ile iki ayrı networke bağlı çalışabilir.	1	763 €
750-885	ETHERNET TCP/IP 10/100 Mbit/s, SD Kart yuvalı, 2 RJ45 Auto MDI(x)Ethernet bağlantılı, Web server, RTC 1MB Program hafızası, 512KB Veri hafızası, Medya yedeklemeli olarak iki Mac ID ile iki ayrı networke bağlı çalışabilir.	1	894 €
750-885/025-000	ETHERNET TCP/IP 10/100 Mbit/s, SD Kart yuvalı, 2 RJ45 Auto MDI(x)Ethernet bağlantılı, Web server, RTC 1MB Program hafızası, 512KB Veri hafızası, Medya yedeklemeli olarak iki Mac ID ile iki ayrı networke bağlı çalışabilir. -20°C / +60°C	1	951 €
750-8101	PFC 100 Ethernet TCP/IP 10/100Mbit/s Kontrolör, A8 600MHz işlemci, RT Linux 3.18 RT Preemption patchli işletim sistemi, 32GB SD kart yuvalı PC ile DHCP, DNS, NTP, FTP, FTPS, SNMP, HTTP, HTTPS, SSH, MODBUS TCP/UDP/RTU desteği, ETHERNET TCP/IP 10/100 Mbit/s, 2 RJ45 Auto MDI(x)Ethernet bağlantılı, Web server, RTC, 12MB Dinamik Program hafızası/Veri hafızası, 64kByte retain hafıza, 4000 I/O bağlantı imkanı, CoDeSys ile IL, LD, FBD, ST ve FC programlanma	1	876 €
750-8100	PFC 100 Eko Ethernet Kontrolör, 10MB Dinamik Program hafızası/Veri hafızası, 64kByte retain hafıza, 4000 I/O bağlantı imkanı	1	722 €
750-8102	PFC 100 Ethernet/Modbus(RS232/RS485) Kontrolör, 12MB Dinamik Program hafızası/Veri hafızası, 128kByte retain hafıza, 4000 I/O bağlantı imkanı	1	954 €
750-8202	Ethernet TCP/IP 10/100Mbit/s ve MODBUS 232/485 Kontrolör , A8 600MHz işlemci, RT Linux 3.6 RT Preemption patchli işletim sistemi, 256MB RAM, 256MB Flash, 128kb retain hafızalı ve 32GB SD kart yuvalı PC ile DHCP, DNS, NTP, FTP, FTPS, SNMP, HTTP, HTTPS, SSH, MODBUS TCP/UDP/RTU desteği, ETHERNET TCP/IP 10/100 Mbit/s, 2 RJ45 Auto MDI(x)Ethernet bağlantılı, RS485/-232 port MODBUS, Web server, RTC, 16MB Program hafızası, 64MB Veri hafızası, 96kByte retain hafıza, 4000 I/O bağlantı imkanı, CoDeSys ile IL, LD, FBD, ST ve FC programlanma	1	1.121 €
750-8202/025-000	PFC200 CS 2ETH RS/T, -25 +60 derecede çalışabilir	1	1.190 €
750-8202/025-001	PFC200 CS 2ETH RS, TELEKONTROL PLC , diğer özellikler 750-8202 ile aynı	1	1.970 €
750-8202/025-002	PFC200 CS 2ETH RS, eco TELEKONTROL PLC , diğer özellikler 750-8202 ile aynı	1	1.188 €
750-8203	Ethernet TCP/IP 10/100Mbit/s ve CAN/CANopen Kontrolör, Diğer özellikler 750-8202 ile aynıdır	1	1.121 €
750-8204	Ethernet TCP/IP 10/100Mbit/s, MODBUS 232/485 ve CAN/CANopen Kontrolör, Diğer özellikler 750-8202 ile aynıdır	1	1.252 €
750-8204/025-000	PFC200 CS 2ETH RS CAN/T, diğer özellikler 750-8204 ile aynı, -25 +60 derecede çalışır	1	1.325 €



750-881



750-880

Eko serisi kontrolörde 750-602 güç kaynağı modülü kullanılması gerekmektedir.



750-8102



750-8202

PLC ve KONTROLÖRLER

Ürün Kodu	Açıklama	Paket	Birim Fiyat
750-8206	Ethernet TCP/IP 10/100Mbit/s, MODBUS 232/485 ve CAN/CANopen, PROFIBUS DP Slave Kontrolör, Diğer özellikler 750-8202 ile aynıdır	1	1.402 €
750-8206/025-000	PFC200 CS 2ETH RS CAN DPS/T, diğer özellikler 750-8206 ile aynı, -25 +60 derece	1	1.418 €
750-8206/025-001	PFC200 CS 2ETH RS CAN DPS TELEKONTROL PLC , diğer özellikler 750-8206 ile aynı	1	2.007 €
750-8207	3G Modemli PFC200 CS 2ETH RS, GSM/Edge/UMTS/HSPA+, Mini sim kart	1	1.697 €
750-8207/025-000	750-8207 ile aynı, -25 +60 derecede çalışabilir	1	1.803 €
750-8207/025-001	750-8207 ile aynı, -25 +60 derecede çalışabilir, Telekontrol PLC, IEC 60870-5-101/-103/-104, IEC 61850-7-4, IEC 61400-25, DNP3	1	2.228 €
750-8208	Ethernet TCP/IP 10/100Mbit/s, MODBUS 232/485 ve CAN/CANopen, PROFIBUS DP MASTER Kontrolör, Diğer özellikler 750-8202 ile aynıdır	1	1.588 €
750-8208/025-001	PROFIBUS-DP Master, Ethernet TCP/IP 10/100Mbit/s, MODBUS 232/485 ve CAN/CANopen Kontrolör, Telekontrol PLC, IEC 60870-5-101/-103/-104, IEC 61850-7-4, IEC 61400-25, DNP3 Diğer özellikler 750-8202 ile aynıdır.	1	1.894 €
EKO FIELDBUS KUPLÖR (max 32 byte'a kadar veri işleme kapasitesi ile sınırlıdır)			
750-343	PROFIBUS DP ECO 12 Mbaud (32 byte)	1	267 €
750-346	DeviceNet ECO 500 kbaud (32 byte)	1	249 €
750-347	CANopen MCS 10 kBd-1 MBd (32 byte)	1	249 €
750-348	CANopen 10 kBd-1 MBd (32 byte)	1	249 €
STANDART FIELDBUS KUPLÖR			
750-300	II/O-LIGHTBUS 2,5 Mbaud	1	468 €
750-303	PROFIBUS DP/FMS 12 Mbaud (750-301 yerine kullanılabilir)	1	504 €
750-305	CAL 10 kBd - 1 Mbd	1	468 €
750-306	DeviceNet 500Kbaud	1	468 €
750-307	CANopen 10 kBd - 1 Mbd	1	468 €
750-310	CC-Link 156 kBd - 10 MBd	1	468 €
750-312	MODBUS RS485 150-19200 Bd	1	468 €
750-315/300-000	MODBUS / RS-485 / 150 Bd ... 115.2 kBd	1	506 €
750-316/300-000	MODBUS / RS-232 / 150 Bd ... 115.2 kBd	1	506 €
750-319/004-000	Data Exchange Coupler 78 kbps	1	530 €
750-325	CC-Link 156 kBd - 10 MBd	1	sorunuz
750-331	PROFIBUS Fiberoptik Bağlantı	1	628 €
750-333	PROFIBUS DP/V1 12 Mbaud	1	387 €
750-334	INTERBUS Fiberoptik Bağlantı	1	628 €
750-337	CANopen MCS 10 kBd - 1 Mbd	1	357 €
750-341	ETHERNET TCP/IP 10/100 Mbit/s	1	584 €
750-342	ETHERNET TCP/IP 10 Mbit/s	1	468 €
750-351	SERCOS III ETHERNET 100 Mbits/s, 2 RJ45 Port bağlantılı	1	680 €
750-352	ETHERNET TCP/IP 10/100 Mbit/s 2 adet RJ45 Auto MDI(x) Ethernet bağlantılı, 1020 word	1	349 €
750-354	EtherCAT Kuplör, 100 Mbit, 1024 byte proses imajı	1	234 €
750-354/000-001	EtherCAT Kuplör, ID switchli, 100 Mbit/s, 2xRJ45	1	234 €
750-370	PROFINET 2 Ethernet RJ45 portlu	1	600 €
750-375	PROFINET IRT, 2 Ethernet RJ45 portlu	1	568 €
750-377	PROFINET IO RT Advanced ECO 100 Mbit/s, 2xRJ45	1	434 €
750-375/025-000	PROFINET IRT, 2 Ethernet RJ45 portlu -20°C / +60°C	1	616 €
750-377/025-000	PROFINET IO RT Advanced ECO 100 Mbit/s, 2xRJ45 -20°C / +60°C	1	505 €
FIELDBUS KONNEKTÖRLERİ			
750-920	Programlama kablosu RS232 ile	1	85 €
750-921	Bluetooth Programlama adaptörü, 750 ve 857 serisi için	1	198 €
750-923	Programlama kablosu USB ile	1	78 €
750-960	PROFIBUS D-sub erkek konnektör, yaylı bağlantı (yüksek ve lehim gerekmez)	1	41 €
750-961	INTERBUS D-sub dişi konnektör (yüksek ve lehim gerekmez)	1	28 €
750-962	INTERBUS D-sub erkek konnektör (yüksek ve lehim gerekmez)	1	28 €
750-963	CANopen D-sub dişi konnektör (yüksek ve lehim gerekmez)	1	37 €
750-965	CC-Link D-sub erkek konnektör (yüksek ve lehim gerekmez)	1	37 €
750-970	PROFIBUS D-sub erkek/dişi konnektör (yüksek ve lehim gerekmez)	1	46 €
750-971	S7 PROFIBUS D-sub erkek konnektör, yaylı bağlantı	1	43 €
750-972	S7 PROFIBUS D-sub erkek/dişi konnektör (yüksek ve lehim gerekmez)	1	50 €
750-975	ETHERNET RJ-45 konnektör, IP20 endüstriyel konnektör, IDC ile kolay bağlantı	1	24 €
750-976	PROFINET RJ-45 konnektör, IP20 endüstriyel konnektör, IDC ile kolay bağlantı	1	24 €
750-977	RJ45 Cat 6A konnektör, metal	1	24 €
750-978	RJ45 Cat 6A konnektör, metal ve kablo korumalı giriş	1	27 €
750-979	RJ45 Cat 6A konnektör, metal ve kablo korumalı giriş, 90° açılı	1	29 €



750-8206



750-8207

Antenler için sayfa 122 de yer alan 758-961/962/963/965 uygundur



750-343



750-325



750-975



750-977



750-978

GEMİ ve OFFSHORE

WAGO, Denizcilik uygulamalarında güvenilir dostunuz!

Ring network topolojisi Alarm ve izleme sistemi

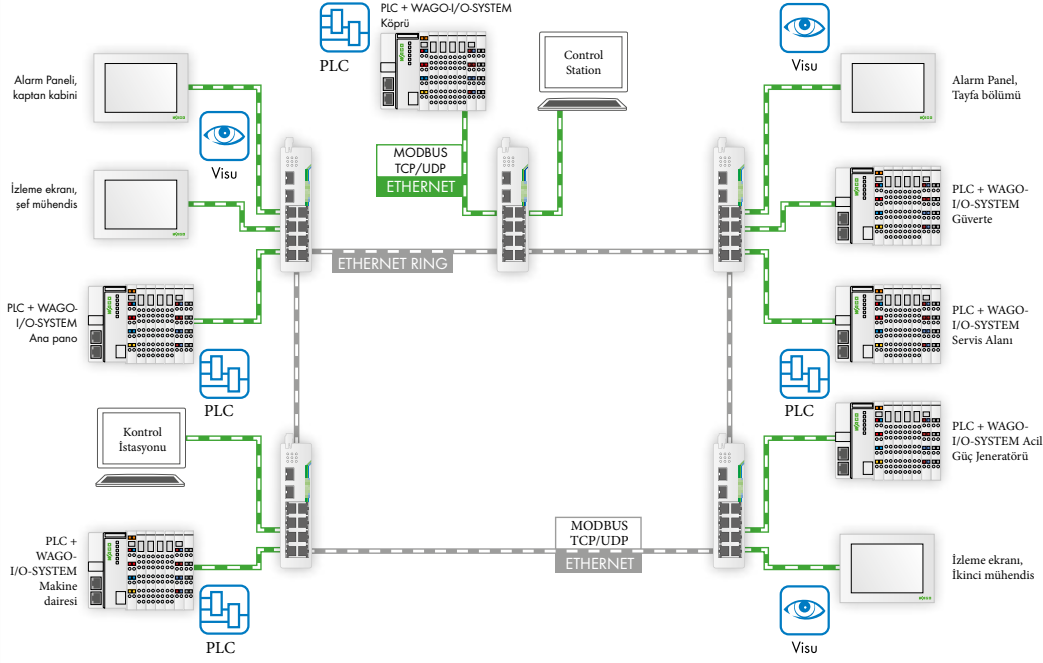

MÜKEMMEL BALANS

Tank balast ve kargo yönetim sistemi otomasyonu

Tank balast topolojisi sistemi; çift ring ve merkezi kontrol sistemi ile

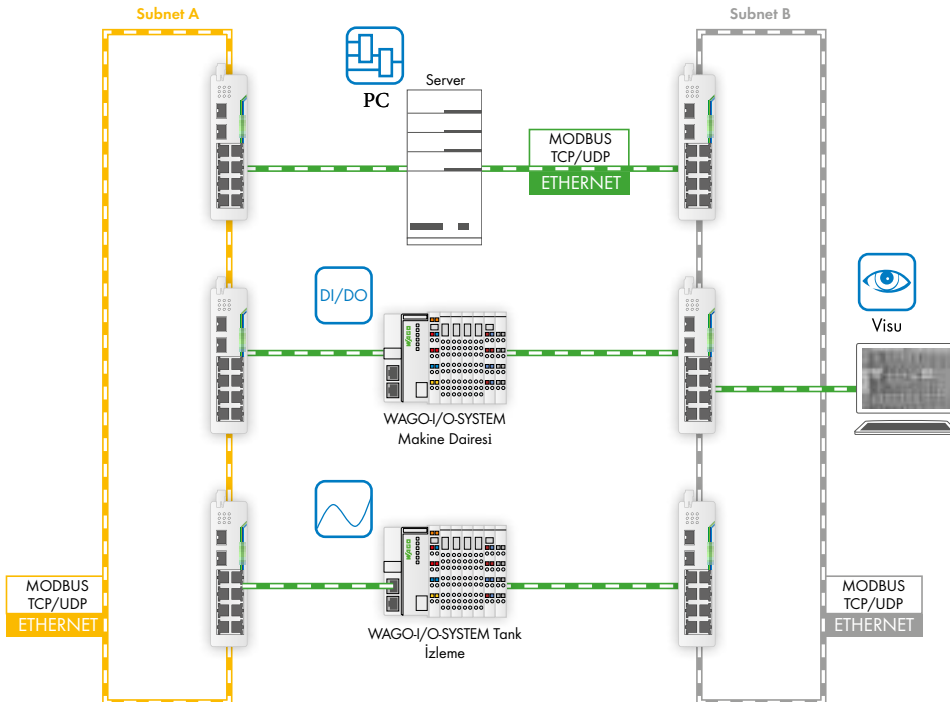

ALARM ve İZLEME SİSTEMLERİ

Tüm sinyalizasyon ve gemi izlemesi WAGO ürünleri ile



ALARM ve İZLEME SİSTEMİ

- Modüler, dağıtılmış
- Bus-bağımsız, isteğe göre düzenlenebilir
- Network topolojisi ve otomasyon tek marka

Alarm ve uyarıları toplama, işleme ve görselleştirme işlemlerinin tamamı WAGO-I/O-SYSTEM ile kolayca yerine getirilir.

Mühendislik planlarında tüm karmaşık topolojileri ve farklı bus yapılarını WAGO-I/O-SYSTEM 750 altında kolayca birleştirmek mümkündür. Tek bir merkezi PLC ya da dağıtılmış kontrol sistemi ile dijital / analog sinyalleri işleyebilir, valf kontrollerini ya da aydınlatma seneryolarını kolayca yapabilir ya da karmaşık otomasyon seneryolarını yerine getirebilir.

e!COCKPIT mühendislik platformu sizi tüm aşamalarda destekler ve işlerinizi kolaylaştırır. Mevcut topolojiyi adresleme ve multi-kontrolör sisteminin çalışması, alarm ve izleme sisteminden gelen 10.000 ölçüm noktasına kadar kusursuz bir şekilde yapılır. Görselleştirme HTML5 ile yapılır ve WAGO dokunmatik ekranlarında ya da her türlü mobil cihazda ulaşılabilir.



TANK ve BALAST SİSTEMİ

- Genel amaçlı kullanım
- Dağıtılmış, modüler ve gemilerde kullanım için onaylı
- Görselleştirme farklı seviyelerde güvenlik denetimleri ile yapılır



Kargo Yönetimi	Anti-Heeling Sistemi	Alarm ve İzleme Sistemi	Acil Kapatma Sistem
Tank Balast Kontrolü	Tank İzleme Sistemi	Balast Su Arıtma	Acil Stop Valf Kontrolü
Valfler, Pompalar ve Tank Ölçüm Sistemi Kontrolü		Pompalar ve Filtreler	SOS Valfleri

Taşıyıcılar için zorlu deniz koşullarında dengeyi sağlamak zorunludur. Güvenli bir tank balast sistemi teknenin burun hizasını (Trim), yana yatmasını (Heel) ve suya haddinden fazla batmasına (Draft) karşı bir geminin hayat sigortasıdır. Anti-heeling sistemi bu temel fonksiyonu bir kaç adımda otomatik hale getirir. Hızlı yükleme ve boşaltma; otomatik kargo yönetim sistemi ile inanılmaz hızlı bir şekilde yerine getirilebilir.

Güvenliğin temini, herhangi bir hata durumunda dahi kesintisiz çalışan WAGO otomasyon sistemi ile donatılmış acil kapatma sisteminde sağlanır. Bu çözüm insan ve çevre güvenliği olarak Alman ve İtalyan Kruvazör gemilerinde standart bir sistem olarak uzun bir zamandır çalışmaktadır. Global denizcilik, sağlık sistemlerinin çok daha hassas ve kusursuz çalışmasını kaçınılmaz bir hale getirmiştir. Mikroorganizmalar bir biosferden diğerine balast suyu ile taşınır ve doğanın dengesini alt üst edebilir. IMO Konvansiyonu balast suyu arıtmasını belirli sınırlamalarla tanımlar ve bunu filtre sistemleri kullanarak yerine getirir. Modüler ve ölçeklenebilir WAGO otomasyon ürünleri, sistemin minimize edilmesi ve maliyet etkin çözüm sağlanmasında en büyük yardımcınız olacaktır.

PLC ve KONTROLÖRLER

Ürün Kodu	Açıklama	Paket	Birim Fiyat
DİJİTAL GİRİŞ MODÜLLERİ (DI)			
750-400	2 Kanal DI, 24 V DC, 3 ms y.k.a	1	38 €
750-401	2 Kanal DI, 24 V DC, 0.2 ms y.k.a	1	36 €
750-402	4 Kanal DI, 24 V DC, 3 ms y.k.a	1	52 €
750-403	4 Kanal DI, 24 V DC, 0,2 ms y.k.a	1	50 €
750-405	2 Kanal DI, 230 V AC, y.k.a	1	51 €
750-407	2 Kanal DI, 220 V DC, y.k.a	1	53 €
750-408	4 Kanal DI, 24 V DC, 3 ms düşen kenar anahtarlamalı (d.k.a)	1	48 €
750-409	4 Kanal DI, 24 V DC, 0.2 ms düşen kenar anahtarlamalı (d.k.a)	1	48 €
750-410	2 Kanal DI, 24 V DC, 3 ms y.k.a, proximity switch bağlanabilir	1	38 €
750-411	2 Kanal DI, 24 V DC, 0.2 ms y.k.a, proximity switch bağlanabilir	1	40 €
750-412	2 Kanal DI, 48 V AC/DC, 3 ms y.k.a	1	38 €
750-414	4 Kanal DI, 5 V DC, 0.2 ms yükselen kenar anahtarlamalı (y.k.a)	1	61 €
750-415	4 Kanal DI, 24 V AC/DC, 20 ms	1	58 €
750-418	2 Kanal DI, 24 V DC, 3 ms y.k.a, arıza tesbiti	1	75 €
750-419	2 Kanal DI, 24 V DC, 3 ms y.k.a, arıza tesbiti	1	75 €
750-422	2 Kanal DI, 24 V DC, y.k.a, 10 ms pulse extension	1	68 €
750-423	4 Kanal DI, 24 V AC/DC, 50 ms güç bağlantıları	1	61 €
750-424	2 Kanal DI, 24 V DC, yetkisiz giriş tesbiti	1	70 €
750-427	2 Kanal DI, 110 V DC, y.k.a veya d.k.a	1	53 €
750-428	4 Kanal DI, 42 V AC/DC, 20 ms	1	113 €
750-430	8 Kanal DI, 24 V DC, 3 ms y.k.a	1	83 €
750-431	8 Kanal DI, 24 V DC, 0.2 ms y.k.a	1	84 €
750-432	4 Kanal DI, 24 V DC, 3 ms izoleli y.k.a	1	48 €
750-433	4 Kanal DI, 24 V DC, 3 ms izoleli y.k.a	1	48 €
750-1400	16 Kanal DI, 24 V DC, 3 ms y.k.a, 20 kutuplu flat kablo bağlantılı	1	152 €
750-1402	16 Kanal DI, 24 V DC, 3 ms düşen kenar anahtarlamalı, 20 li flat kablo bağlantılı	1	153 €
750-1405	16 Kanal DI, 24 V DC, 3 ms y.k.a	1	160 €
750-1406	16 Kanal DI, 24 V DC, 0,2 ms y.k.a	1	161 €
750-1407	16 Kanal DI, 24 V DC, 3 ms düşen kenar anahtarlamalı	1	161 €
750-1415	8 Kanal DI, 24 V DC, 3 ms y.k.a, 2 kablo bağlantılı	1	95 €
750-1416	8 Kanal DI, 24 V DC, 0,2 ms y.k.a, 2 kablo bağlantılı	1	96 €
750-1420	4 Kanal DI, 24 V DC, 3 ms y.k.a, 3 kablo bağlantılı	1	76 €
750-1421	4 Kanal DI, 24 V DC, 0,2 ms y.k.a, 3 kablo bağlantılı	1	78 €
750-1425	8DI PTC termistör Motor koruma modülü. Her kanala 6 termistör seri bağlanabilir. Aşırı ısı kontrolü, kablo kırığı ve kısa devre izleme	1	168 €
DİJİTAL ÇIKIŞ MODÜLLERİ (DO)			
750-501	2 Kanal DO, 24 V DC, 0.5 A, y.k.a	1	50 €
750-502	2 Kanal DO, 24 V DC, 2 A, y.k.a	1	75 €
750-504	4 Kanal DO, 24 V DC, 0.5 A, y.k.a	1	56 €
750-506	2 Kanal DO, 24 V DC, 0.5 A, y.k.a arıza tesbiti	1	60 €
750-508	2 Kanal DO, 24 V DC, 2 A, y.k.a arıza tesbiti	1	82 €
750-509	2 Kanal DO, 230 V AC/DC, SSR, 0.3 A	1	97 €
750-512	2 Kanal DO, 250 V AC, 2 A, 2 normalde açık kontak, non-floating	1	73 €
750-513	2 Kanal DO, 250 V AC, 2 A, 2 normalde açık kontak, izole çıkışlar	1	73 €
750-514	2 Kanal DO, 125 V AC, 0.5 A, 2 değiştirici kontak	1	73 €
750-515	4DO 250VAC 2A AC/DC, Pot.-Free Röle 4 normalde açık kontak,	1	102 €
750-516	4 Kanal DO, 24 V DC, 0.5 A, düşen kenar anahtarlamalı	1	58 €
750-517	2 Kanal DO, 250 V AC, 1 A, 2 değiştirici kontak	1	73 €
750-522	2 Kanal DO, 230 V AC/DC, SSR, 3 A	1	129 €
750-523	1 Kanal DO, 230 V AC, 16 A, 1 değiştirici kontak	1	100 €
750-530	8 Kanal DO, 24 V DC, 0.5 A, y.k.a	1	96 €
750-1500	16 Kanal DO, 24 V DC, 0.5 A, y.k.a, 20 kutuplu flat kablo bağlantılı	1	175 €
750-1501	16 Kanal DO, 24 V DC, 0.5 A, düşen kenar anahtarlamalı, 20 li flat kablolu	1	175 €
750-1502	8 DI/8 DO DI:24 V DC, 3 ms / DO: 24 V DC, 0.5 A, y.k.a, 20 li flat kablolu	1	161 €
750-1504	16 Kanal DO, 24 V DC, 0.5 A, y.k.a	1	180 €
750-1505	16 Kanal DO, 24 V DC, 0.5 A, düşen kenar anahtarlamalı	1	177 €
750-1506	8 DI/8 DO DI:24 V DC, 3 ms / DO: 24 V DC, 0.5 A, y.k.a	1	166 €
750-1515	8 Kanal DO, 24 V DC, 0,5 A y.k.a, 2 kablo bağlantılı	1	103 €



750-975



750-430



750-1405



750-1400



750-530



750-1504

PLC ve KONTROLÖRLER

Ürün Kodu	Açıklama	Paket	Birim Fiyat
ANALOG GİRİŞ MODÜLLERİ (AG)			
750-450	4 Kanal AI, 2-4 telli, konfigüre edilebilir, 750-451 ile aynı özelliklerde	1	404 €
750-451	8 Kanal AI, PT100,PT200, PT500, PT1000, Ni100, Ni1000, 0 - 1.2kOhm, 0 - 5 kOhm, 0.1 / 0.01 °C hassasiyet, sensör arızası izleme, 16 Bit	1	442 €
750-452	2 Kanal AI, 0 - 20 mA diferansiyel girişler	1	306 €
750-453	4 Kanal AI, 0 - 20 mA DC tek uçlu	1	281 €
750-454	2 Kanal AI, 4 - 20 mA diferansiyel girişler	1	306 €
750-455	4 Kanal AI, 4 - 20 mA DC tek uçlu	1	281 €
750-456	2 Kanal AI, ± 10 V DC diferansiyel girişler	1	306 €
750-457	4 Kanal AI, ± 10 V DC tek uçlu	1	271 €
750-458	8 kanal AI, 12 Bit, Termokupl; K,J,B,E,N,R,S,T,U,C tipi ve mV ölçümü (-30 mV...+30 mV, -60 mV...+60 mV, -120 mV...+120 mV,-240 mV...+240 mV), diagnostikli, ayarlanabilir,	1	504 €
750-459	4 Kanal AI, 0 - 10 V DC tek uçlu	1	244 €
750-460	4 Kanal AI, PT100 /RTD	1	379 €
750-461	2 Kanal AI, PT100 /RTD	1	328 €
750-463	4 Kanal AI, PT1000, Ni1000, KTY 81 110, -RTD -30 / 150, 16 Bit	1	308 €
750-464	2/4 Kanal AI, PT100-1000,Ni100, Ni120, Ni1000, Potansiyometre	1	381 €
750-464/020-000	4 NTC 10k ve 20k giriş	1	381 €
750-465	2 Kanal AI, 0 - 20 mA tek uçlu	1	271 €
750-466	2 Kanal AI, 4 - 20 mA tek uçlu	1	271 €
750-467	2 Kanal AI, 0 - 10 V DC tek uçlu	1	271 €
750-468	4 Kanal AI, 0 - 10 V DC tek uçlu	1	345 €
750-469	2 Kanal AI, Termokupl, K tipi, diagnostikli	1	350 €
750-469/000-003	2 Kanal AI, ± 120mV, Termokupl	1	350 €
750-469/003-000	2 Kanal AI, Termokupl, serbest konfigüre edilebilir, K, S, T, J, E, L tipleri için	1	350 €
750-472	2 Kanal AI, 0 - 20 mA tek uçlu, 16 bit	1	271 €
750-474	2 Kanal AI, 4 - 20 mA tek uçlu 16 bit	1	271 €
750-475	2 Kanal AI, 0 - 1 A AC/DC diferansiyel girişler	1	271 €
750-476	2 Kanal AI, ± 10 V DC tek uçlu 16 bit	1	271 €
750-477	2 Kanal AI, 0 - 10 V AC/DC diferansiyel girişler	1	271 €
750-478	2 Kanal AI, 0 - 10 V DC tek uçlu 16 bit	1	271 €
750-479	2 Kanal AI, ± 10 V DC diferansiyel ölçüm girişleri	1	330 €
750-480	2 Kanal AI, 0 - 20 mA diferansiyel girişler	1	330 €
750-483	2 Kanal AI, 0 - 30 V DC diferansiyel ölçüm girişleri	1	330 €
750-491	1 Kanal AI, direnç köprüleri ve load cell uygulamaları için	1	342 €
750-492	2 Kanal AI, 4 - 20 mA diferansiyel girişler	1	330 €
750-496	8 kanal AI, 4-20mA/0-20mA ve 3,6-21mA Namur NE43, ayarlanabilir, 12 Bit, konfigürel, diagnostikli	1	414 €
750-497	8 kanal AI, 0-10 V/±10 V ayarlanabilir, 12 Bit, konfigürel, diagnostikli	1	334 €
ANALOG ÇIKIŞ MODÜLLERİ (AO)			
750-550	2 Kanal AO, 0 - 10 V	1	287 €
750-552	2 Kanal AO, 0 - 20 mA	1	287 €
750-554	2 Kanal AO, 4 - 20 mA	1	287 €
750-555	4 Kanal AO, 4 - 20 mA	1	306 €
750-556	2 Kanal AO, ± 10 V	1	287 €
750-557	4 Kanal AO, ± 10 V	1	306 €
750-559	4 Kanal AO, 0-10 V	1	306 €
750-560	2 Kanal AO, 0-10 V, 24 V	1	262 €
750-562	2 Kanal AO, ± 10 V, 0-10 V konfigüre edilebilir 16 Bit	1	342 €
750-563	2 Kanal AO, 0/4 - 20 mA, 6-18V konfigüre edilebilir 16 Bit	1	339 €
750-597	8 Kanal AO, 0-10 V, ± 10 V, ayarlanabilir, 12 Bit, konfigürel, diagnostikli	1	414 €
DİJİTAL GİRİŞ ve ÇIKIŞ MODÜLLERİ İÇİN KABLO AKSESUARLARI			
706-7753/302-100	750-1400 ve 750-1500 için 20 / 20 kutuplu 1 metre kablo	1	40 €
706-7753/302-200	750-1400 ve 750-1500 için 20 / 20 kutuplu 2 metre kablo	1	43 €
706-7753/302-300	750-1400 ve 750-1500 için 20 / 20 kutuplu 3 metre kablo	1	45 €
706-3057/300-100	750-1400 ve 750-1500 için 20 / 2x10 kutuplu 1 metre kablo	1	34 €
706-3057/300-200	750-1400 ve 750-1500 için 20 / 2x10 kutuplu 2 metre kablo	1	37 €
706-3057/300-300	750-1400 ve 750-1500 için 20 / 2x10 kutuplu 3 metre kablo	1	41 €



750-455

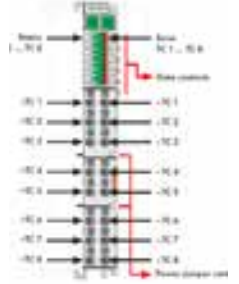

Etiket taşıyıcı
750-103



750-555

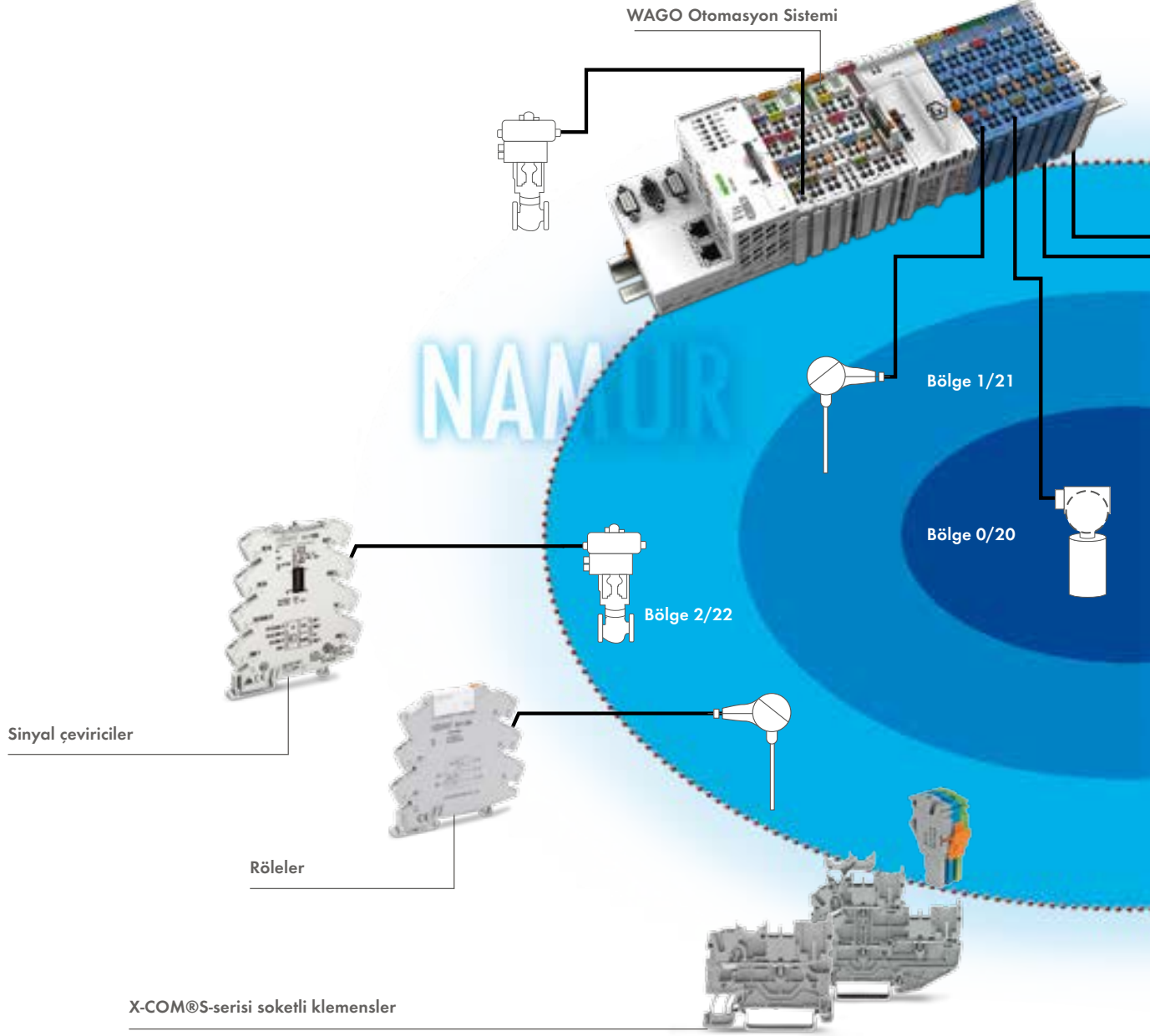

Patlama Koruması – WAGO Çözümüdür

Hiç bir şeyi şansa bırakmayın

WAGO Otomasyon Sistemi 750 serisi

- Kompakt, esnek ve modüler:
- En kompakt ve gelişmiş Kontrolör/PLC ailesi
- IEC 61131-3 e göre programlanabilir
- 500+ I/O modül ile geniş seçim skalası
- Standart I/O ve Ex i modüllerinin entegre kullanımı
- Bir nodda farklı potansiyellerin kullanım imkanı
- IEC 60870 ve IEC 61850 telekontrol protokolleri desteği
- Patlayıcı alanlar için dizayn edildi:
- Zone 2/22 de ve madenlerde kullanım için onaylı
- Ex i I/O modülleri, kendinden güvenli sensör ve aktuatörlere bağlanabilir
- ATEX, IECEx, UL ANSI/ISA 12.12.01, UL508, denizcilik standartları,
- GOST-R, vb. gibi onaylara sahip

Röle ve **JUMPFLEX®** Sinyal Çeviriciler, 857 Serisi

Yer çok değerli olduğunda bizim rölelerimiz en uygun çözüm olurlar. Sinyal çeviriciler de Device Category 3 G/D sağlamla kalmaz 6mm gövde yapısı ile yerden tasarruf sağlar ve retrofit uygulamalarında her yere sığarlar.

- Device Category 3 G/D (Zone 2/22 de kullanıma uygun)
- DIP switcheler ile kolay konfigürasyon
- Vibrasyona dayanıklı ve bakımsız WAGO Push-in CAGE CLAMP® teknolojisi
- Sadece 6 mm genişlik

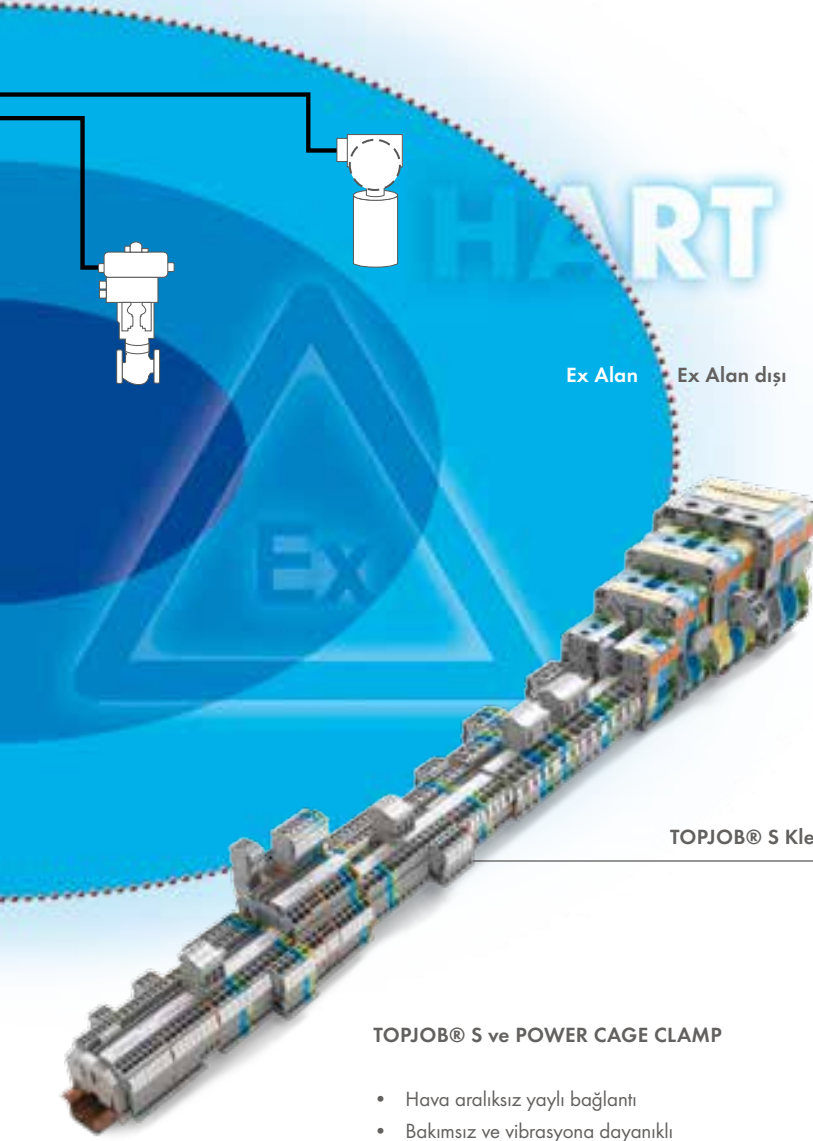

Ex Alan Ex Alan dışı

Power Clamp Yüksek Akım Klemensleri

TOPJOB® S Klemens Ailesi

TOPJOB® S ve POWER CAGE CLAMP

- Hava aralıksız yaylı bağlantı
- Bakımsız ve vibrasyona dayanıklı
- Yüksek güvenlik standartları ve 36 yıllık saha deneyimi
- 0.14 ten 185 mm² ye kadar güvenli bağlantı (24 AWG–350 kcmil)
- Ex e I/II onaylı

X-COM®S-SYSTEM

Modüler yapısı ile kolay devreye alma, kolay servis ve bakım için geliştirilmiş saha uygulamalarında en esnek çözüm ailesi. EX onayları ile her alanda kullanıma uygunluk sağlar. Dünyanın ilk soketli klemens ailesidir.

Avantajları:

- Tüm klemens özellikleri soketli yapı ile birleştirilmiştir.
- Kilitlemeli bağlantılar ile hatalı müdahaleleri önler
- Ex nA onayı ile Zone 2/22 uygunluğu

bilgi

Ürünler ile kapsamlı bilgiye web sayfamızdan ulaşabilirsiniz ya da ilgili katalogları internetten indirebilirsiniz.



FS

IEC 61511
EN IEC 62061
EN ISO 13849



PLC I/O MODÜLLERİ

PLC ve KONTROLÖRLER

Ürün Kodu	Açıklama	Paket	Birim Fiyat
ÖZEL MODÜLLER			
750-404	Yukarı / Aşağı Sayıcı, DC 24 V, 100 kHz	1	308 €
750-491	Load Cell Modülü, 1 kanal	1	342 €
750-493	3 Faz Enerji Analizörü, 1A , 3 faz V, I, Cosφ, P, S, Q, E, Vmin, V max, Imin, Imax	1	332 €
750-493/000-001	3 Faz Enerji Analizörü, 5A , 3 faz V, I, Cosφ, P, S, Q, E, Vmin, V max, Imin, Imax	1	362 €
750-494	3 Faz Enerji Analizörü, 1A , 3 faz V, I, Cosφ, P, S, Q, E, Vmin, V max, Imin, Imax, 40. Harmoniğe kadar analiz, faz sırası ve açısı	1	370 €
750-494/000-001	750-494 ile aynı özelliklerde 5A	1	423 €
750-494/000-005	750-494 ile aynı özelliklerde 1-20.000 A, harici şöntlerle okuyabilme	1	443 €
750-494/025-001	750-494 ile aynı özelliklerde 5A, -25 +60 derecede çalışır		498 €
750-495	3 Faz Enerji Analizörü, 690V, 1A , 3 faz V, I, Cosφ, P, S, Q, E, Vmin, V max, Imin, Imax, 40. harmoniğe kadar analiz, faz sırası ve açısı, nötr akımları	1	457 €
750-495/000-001	750-495 ile aynı özelliklerde 5A	1	482 €
750-495/000-002	750-495 ile aynı özelliklerde Rogowski RT500/RT2000 bağlantılı	1	496 €
750-511	2 Kanal Pulse Width çıkış modülü, DC 24 V, 0.1 A	1	235 €
750-630	SSI Transmitter Interface, 24 bit, 125 kHz	1	366 €
750-631/000-004	Incremental Encoder Interface 16 bit sayıcı	1	384 €
750-632	Oransal valf	1	366 €
750-635	Digital Impulse Interface, Magnetostrictive Mesafe Ölçüm Sensör bağlantısı için	1	265 €
750-637	Incremental Encoder Interface 32 bit sayıcı, RS422 bağlantısı	1	384 €
750-638	2 Kanal yukarı/aşağı sayıcı, DC 24 V, 500 Hz	1	116 €
750-640	RTC Modülü	1	219 €
750-644	Bluetooth Modülü 1000m açık alan, 100m kapalı alan mesafeli	1	541 €
750-645	Vibrasyon Ölçüm Modülü VIB VRMS/SPM	1	745 €
750-650/003-000	Serial Interface RS232 1200 - 19200 Baud	1	382 €
750-651	TTY Interface, 20 mA Current Loop	1	402 €
750-652	RS232 / RS485 Konfigüre edilebilir 300 baud - 115200baud , RS232 / RS422 / RS485 / ISO8482 / DIN66259-4 / EIA-TIA 232 F bilgi alınız.	1	475 €
750-653/003-000	Serial Interface RS485 1200 - 19200 Baud	1	404 €
750-654	Data Exchange Modülü 62500 Baud	1	480 €
750-655	AS-Interface Master Modülü V3	1	433 €
750-657	I/O Link Master Modülü 4 port, 4.8 kbaud, 38.4 kbaud, 230.4 kbaud	1	311 €
750-658	CAN Master modül ile CANopen, J1939 u Ethernet, Profibus... altında kullanma	1	400 €
750-671	Stepper kontrolör 24V / 1,5A	1	296 €
750-673	Servo Stepper kontrolör 70 V / 7.5 A 6 Giriş, 2 Çıkış	1	912 €
758-912	Bluetooth modülü için harici anten	1	69 €
750-925	Piezo Sensör, Vibrasyon Ölçüm Modülü için	1	399 €
753-649	M-Bus modül, 40 adet M-Bus cihaz okuyabilir.	1	442 €
753-1630	SMI Master modül, 230VAC	1	479 €
753-1631	SMI Master modül, LoVo, 24VDC	1	479 €

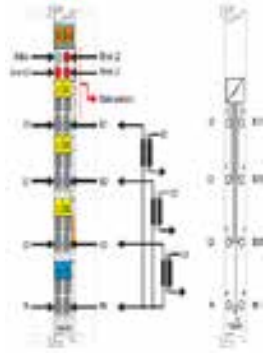

750-493 1 ve 5A olarak iki ayrı tipte sunulan, doğrudan sistem içerisinde harici veri kabloları ve programlama gerekmeden detaylı analizör fonksiyonları sunan bir modüldür.

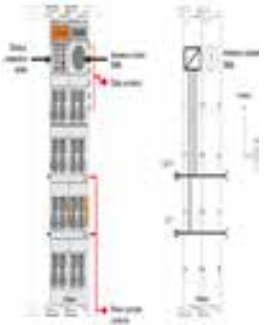

750-644 İki kontrolör arasında 1500 metreye kadar Bluetooth ile tüm verilerin karşılıklı haberleşmesini sağlar. Harici anten 758-912 ile kullanılır.

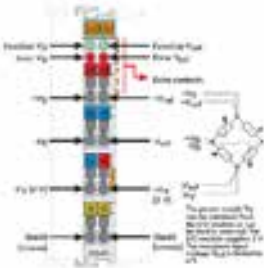

750-491 Load Cell uygulamaları için doğrudan sistem içerisinde kullanılan 16 Bit çözünürlük sunan 125msn ve 500msn çevrim süreli iki ayrı tipi bulunan bir modüldür.

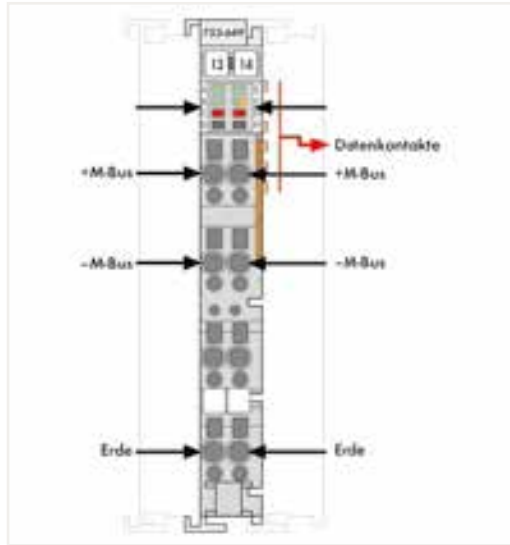

753-649



Grup etiketleri ile her modülün temel fonksiyonlarına kolayca ulaşma imkanı

PLC ve KONTROLÖRLER

Ürün Kodu	Açıklama	Paket	Birim Fiyat
SİSTEM MODÜLLERİ			
750-600	Sonlandırma Modülü	1	27 €
750-601	Besleme Modülü, 24 V DC, Sigorta taşıyıcılı	1	30 €
750-602	Besleme Modülü, 24 V DC, Pasif	1	28 €
750-603	Uygulama Tarafı Çoklayıcı Modülü, 24 V DC	1	26 €
750-604	Uygulama Tarafı Çoklayıcı Modülü, 0 V DC	1	26 €
750-609	Besleme Modülü, 230 V AC, sigorta taşıyıcılı	1	54 €
750-610	Besleme Modülü, 24 V DC, sigorta taşıyıcılı, diagnostik	1	57 €
750-611	Besleme Modülü, 230 V AC, sigorta taşıyıcılı, diagnostik	1	70 €
750-612	Besleme Modülü, 0 - 230 V AC/DC, Pasif	1	26 €
750-613	Besleme Modülü, 24 V DC, Dahili veri-yolu için	1	189 €
750-614	Uygulama Tarafı Bağlantı Modülü, 0 - 230 V AC/DC	1	26 €
750-616	Ayırma Modülü	1	26 €
750-617	Besleme Modülü, 24 V AC	1	58 €
750-622	Binary Boşluk Modülü, Besleme Modülü Özellikli	1	84 €
750-624	Filtre Modülü, Uygulama Tarafı Aşırı Gerilim Koruma İçin	1	73 €
750-626	Filtre Modülü, Sistem ve Uygulama Tarafı Aşırı Gerilim Koruma İçin	1	104 €
750-627	Dahili veri-yolu genişletmesi için Sonlandırma Modülü	1	80 €
750-628	Dahili veri-yolu genişletmesi için Kuplör Modülü	1	121 €
750-1605	16 Kanal (+) 24VDC Saha Besleme Modülü, 10A	1	44 €
750-1606	16 Kanal (-) 0VDC Saha Besleme Modülü, 10A	1	44 €
750-1607	8 Kanal (+) 24VDC ve 8 Kanal (-) 0VDC Saha Besleme Modülü	1	44 €
753-620	DALI DC/DC Konverter, 1 DALI hattı için	1	152 €
YAPISAL OLARAK GÜVENLİ MODÜLLER EEx i, (Bariyer Modülü Gerektirmez)			
I/O MODÜLLER ETİKETLEME			
750-100	Etiket, A4 Sayfa, Lazer yazıcıda yazdırılabilir	1	3,43 €
750-103	I/O Modülü için Etiket Taşıyıcı	50	1,04 €
750-106	750 serisi için Şerit Etiket Taşıyıcı 4 LED li modüller için	1	1,04 €
750-107	750 serisi için Şerit Etiket Taşıyıcı 8/16 LED li modüller için	1	1,04 €
750-435	1 Kanal Digital Input Modülü, NAMUR, Eex i	1	95 €
750-438	2 Kanal Digital Input Modülü, NAMUR, Eex i	1	147 €
750-439	8 Kanal Digital Input Modülü, NAMUR, Eex i	1	583 €
750-481/003-000	2 Kanal Analog Input Modülü, RTD, Eex i	1	673 €
750-484	2AI 4-20mA 12 Bit S.E. HART Ex i	1	720 €
750-485	2 Kanal Analog Input Modülü, tek-uçlu, 4 - 20 mA, Eex i	1	608 €
750-487/003-000	2 Kanal Termo Kupl Modülü, Eex i, B/ E/ J/ K/ N/ R/S/ T, ±30/ ±60/±120 mV	1	683 €
750-535	2 Kanal Digital Output Modülü, 24 V DC, Eex i	1	200 €
750-538	2 Kanal Digital Output Modülü, Eex i	1	349 €
750-585	2 Kanal Analog Output Modülü, 0 - 20 mA, Eex i	1	601 €
750-586	2 Kanal Analog Output Modülü, 4 - 20 mA, Eex i	1	601 €
750-625	Besleme Modülü, Sigorta Yuvalı, Eex i	1	510 €
750-633	Aşağı/Yukarı Sayıcı Modülü, Eex i	1	504 €
750-663/000-003	2 Kanal EX / Safety DI Modülü	1	980 €
YAZILIM - e!COCKPIT (İşlem sistemi: Windows 7 (32- ve 64-bit)Windows 8, Windows 8.1 (32- ve 64-bit))			
2759-101/1110-2002	CoDeSys 3 tabanlı WAGO Otomasyon yazılımı, e!Cockpit, 2 kullanıcı lisans	1	1.697 €
2759-101/1110-2005	CoDeSys 3 tabanlı WAGO Otomasyon yazılımı, e!Cockpit, 5 kullanıcı lisans	1	3.819 €
2759-101/1110-2010	CoDeSys 3 tabanlı WAGO Otomasyon yazılımı, e!Cockpit, 10 kullanıcı lisans	1	7.001 €
2759-101/1110-2020	CoDeSys 3 tabanlı WAGO Otomasyon yazılımı, e!Cockpit, 20 kullanıcı lisans	1	13.048 €
ENOCEAN KABLOSUZ BİNA OTOMASYONU ÜRÜNLERİ			
789-601	4-kanallı EnOcean radyo alıcısı, 4 değiştirici kontak, 16A	1	472 €
789-602	4-kanallı EnOcean radyo alıcısı, 4 normalde açık kontak, 8A	1	472 €
770-629/101-000	4-kanallı EnOcean radyo alıcısı, 4 normalde açık kontak, 16A	1	521 €
770-629/102-000	2-kanallı EnOcean radyo alıcısı, jaluji kontrol çıkışı	1	497 €
758-910	Harici anten	1	56 €
758-940/001-000	2 kanal aydınlatma/lamba kontrolü için anahtar	1	177 €
758-940/003-000	4 kanal aydınlatma/lamba kontrolü için anahtar	1	183 €
758-940/002-000	2 kanal jaluji kontrolü için anahtar	1	177 €
758-940/004-000	4 kanal jaluji kontrolü için anahtar	1	183 €

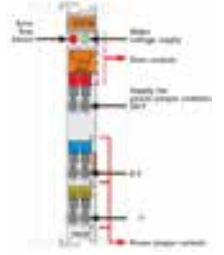

750-602



750-106 ve 750-107



770-629/101-000

- İki kendinden güvenli çıkış
- Kısa devre korumaları
- Patlayıcı alanlarda +60°C ye kadar çalışabilir

2-Kanal Analog Çıkış Modül,
Ürün No. 750-586,
2 AO, 4 - 20 mA Ex i

ATEX ve IECx onaylı:

- Mining I (M2) [Ex ia] I
- Gas II 3 (1) G Ex nA [ia] IIC T4
- Dust II 3 (1) D Ex tD [iaD] A22 IP6X T135°C

WLAN KABLOSUZ TEKNOLOJİ



Kablosuz Mühendislik

- Devreye alma, bakım
- Bir notebook ve otomasyon sistemi arasında bağlantı kurmak



Mobil Sistemlerin Bağlantısı

- Point-to-point bağlantı; mobil sistem ve sabit sistem arasında veri okuma yada kontrol
- WLAN ile ETHERNET telegramlarının aktarılması
- Proses veri aktarımı
- 400 m açık ortamda (frekans bandı 2.4 GHz)
- 200 m açık ortamda (frekans bandı 5 GHz)

Bluetooth® Wireless Technology



Ethernet Hatlarının Bağlantısı

- Point-to-point bağlantı; mobil sistem ve sabit sistem arasında veri okuma yada kontrol
- PROFINET, MODBUS/TCP, Ethernet/IP, vs yi Bluetooth® kablo teknolojisi ile bağlamak
- Proses veri aktarımı
- 400 m açık ortamda



Mobil Sistemlerin Bağlantısı (IP67)

- Point-to-point bağlantı; mobil sistem ve sabit sistem arasında veri okuma yada kontrol
- Proses veri aktarımı
- 100 m açık ortamda

BLUETOOTH® KABLOSUZ TEKNOLOJİ

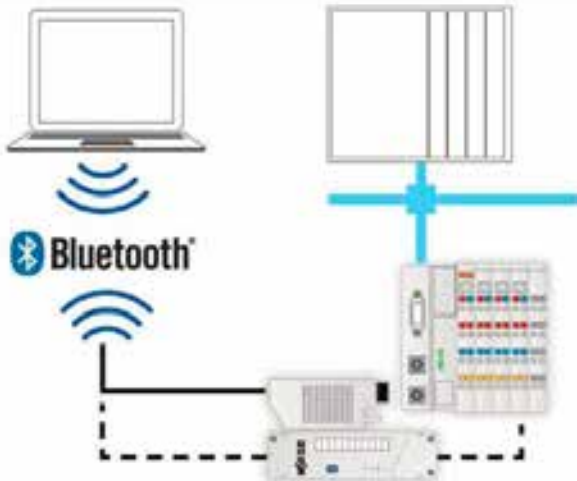
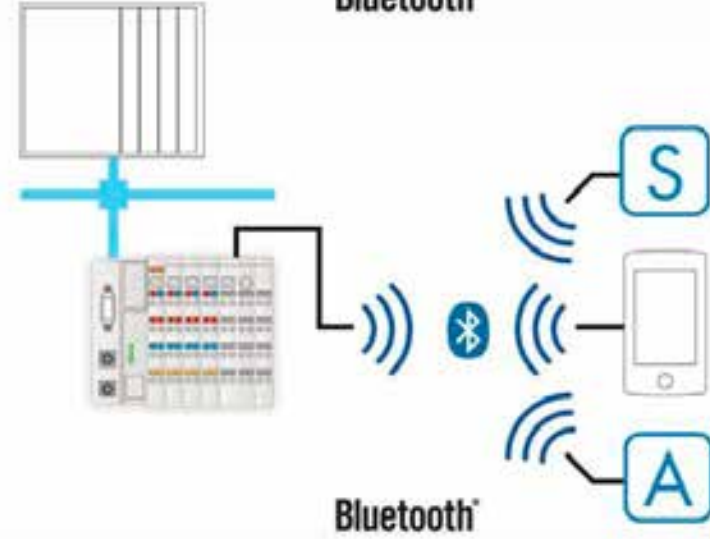
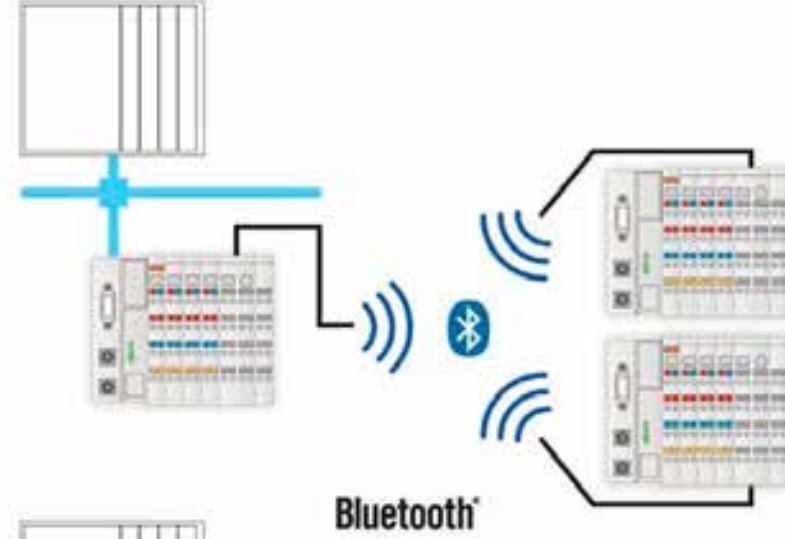

Seri cihazlar arasında kablosuz

- Standart cihazların RS-232 arabirimlerini kablosuz bağlamak
- Yazıcının otomasyon sistemine bağlantısı gibi ya da RFID okuyucunun
- 100 m açık ortamda

Mobil sistemler ve Master arasında bağlantı

- Fieldbus-bağımsız 8 sistem arasında bağlantı sağlar. Örneğin Profibus-Ethernet-Profinet arası
- Uzun mesafeler arasında veri aktarımı ya da kontrol
- Çevrim süresi < 30 ms
- 1000 m açık ortamda

Mobil sensör ve aktuatörlerin entegrasyonu

- 8 modüle kadar veri değişimi
- Kablosuz alıcı/verici IO modül
- Kontrol, kontrolör üzerindedir
- Çevrim süresi < 30 ms
- 1000 m açık ortamda

Kablosuz mühendislik

- Devreye alma, bakım
- Bir notebook ve otomasyon sistemi arasında bağlantı kurmak

WAGO 750 XTR RTU

eXTRem Ortam Şartları için

eXTReme Sıcaklık dayanımı

-40 ... 158°F (-40 ... +70°C)

- Klima gerekmez
- Sınıfının en küçüklerinden
- Modüler yapı ile minimum servis

eXTReme Esneklik ve Modülerite

- Sınıfının en modüler dizaynı
- Geniş modül seçeneği
- Kompakt dizayn (16 kanal modül sadece 12 mm genişlikte)
- Özel kaplama PCB yapıları
- CAGE CLAMP® Bağlantı Teknolojileri

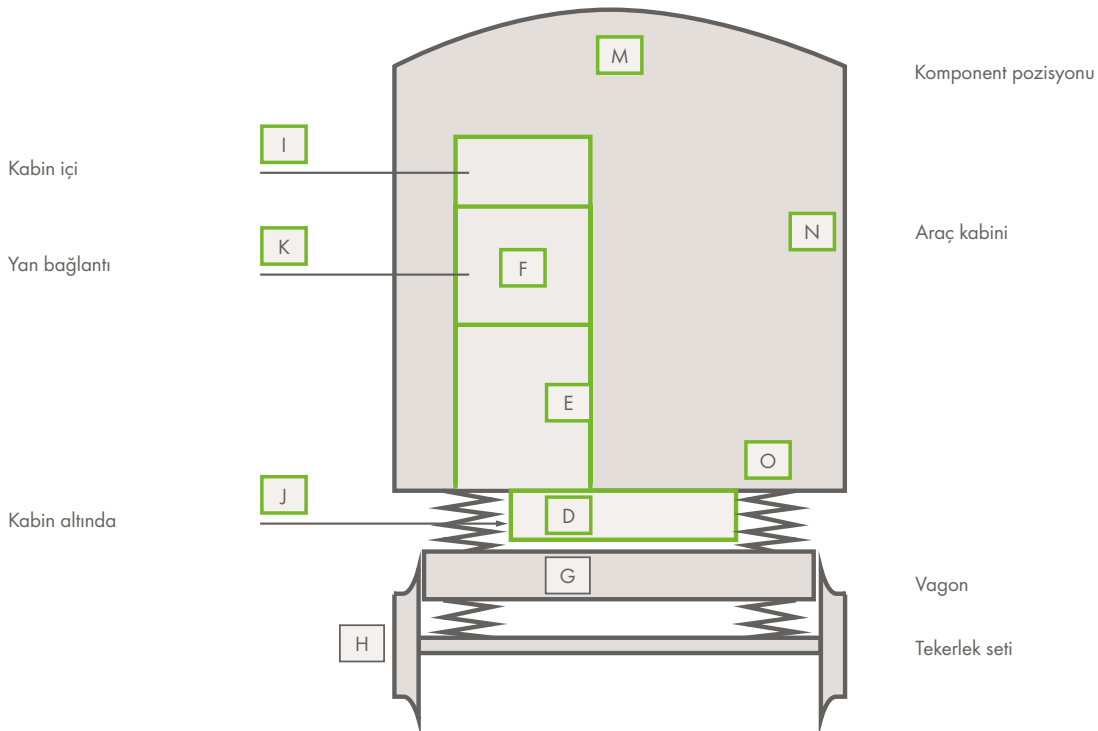

WAGO 750 XTR RTU koyu gri rengi ile kolayca fark edilir. IRIS standartlarını ve EN 50155 gereksinimlerini karşılamak üzere özel dizayn edilmiştir. Özel kaplama ile PCB ler toz, yağışma,

atmosferik etkilere karşı korunmaktadır. EN 61373 göre , sistem demiryolu uygulamalarında, yeşil kutucuklarla gösterilen yerlerde vagon içerisinde kullanıma uygundur.

ŞİMDİ DEMİRYOLLARI İÇİN DE ONAYLI



Ürün kutusu EN 45545 (V0-versiyon kutu) uygundur

EN 45545 avrupa standartlarına ek olarak şu Amerikan standartları da karşılanmaktadır:

- ASTM E 662
- ASTM E 162
- ASTM E 1354
- Bombardier SMP 800C (zehirli gaz üretimi)

The PA6.6 V0 used by WAGO also fulfills these American norms!

EN 50155 & XTR RTU- Demiryolu Uygulamaları – Vagon içinde kullanılan Elektronik Cihazlar

Bölüm	Paragraf	Başlık	Ek Standartlar	Sınıf	EN 50155 te tanımlı kısaltmalar
4 Çevresel çalışma koşulları	4.1.3	Şok ve vibrasyon Vibrasyon Şok	EN 61373 EN 60068-2-64 EN 60068-2-27	1A 1B 2 3	M, N, O, I, J D, K, E, F G H

WAGO 750 XTR RTU

eXTRem Ortam Şartları için



XTR 750 Series Tasarımında

DIN EN 60068-2-6

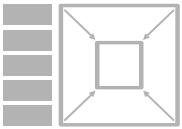

- Çok çeşitli modül desteği
- Sınıfında 12mm genişlikte modüller ile en küçük
- Yaylı bağlantı teknolojisi ile tam bakımsız

eXTRem sıcaklık -40 °C 'den +70 °C 'ye

DIN EN 60068-2-6

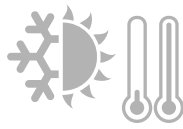

- Havalandırma istemez
- Küçük boyut
- Düşük enerji tüketimi

eXTRem izolasyon 5 kV impulse gerilimi

DIN EN 60870-2-1



- Ekranlamasız kullanılabilir
- Telemetri uygulamaları için ideal
- Artırılmış sistem güvenliği

eXTRem vibrasyon 5g ye kadar dayanım

DIN EN 60068-2-6



- Yüksek vibrasyonlu alanlarda kullanılmak için geliştirilmiştir
- Artırılmış sistem güvenliği
- Bakımsız

Türkiye içi Referans uygulamalar

- EDAŞ entegrasyonları
- Dağıtım merkezi uygulamaları
- Raylı sistem uygulamaları
- Metro uygulamaları



Programlanabilir Kontrolör/RTU

750-8202/040-000	PFC200 CS 2ETH RS /XTR
750-8202/040-001	PFC200 CS 2ETH RS TELE /XTR
750-8206/040-001	PFC200 CS 2ETH RS CAN DPS TELE /XTR
750-8207/040-001	PFC200 CS 2ETH RS CAN DPS 3G TELE /XTR
750-880/040-000	ETHERNET Kontrolör /XTR
750-880/040-001	ETHERNET Telekontrolör /XTR
750-838/040-000	CANopen Kontro. 640/832KB DSUB /XTR

Fieldbus Kuplör

750-333/040-000	PROFIBUS Kuplör DP/V1 /XTR
750-338/040-000	CANopen Kuplör DSUB /XTR
750-352/040-000	ETHERNET Kuplör /XTR

Dijital Girişler ve Çıkışlar

750-404/040-003	Frekans sayıcı XTR
750-430/040-000	8DI 24 VDC 3ms XTR
750-431/040-000	8DI 24 VDC 0.2ms XTR
750-407/040-000	2 DI 220 VDC 3.0 ms /XTR
750-427/040-000	2DI 110V DC 3.0ms /XTR
750-429/040-001	2DI 60V DC 3.0ms /XTR



750-8202/040-000



750-880/040-000

Genel Teknik Veri, Onaylar ve Standartlar

WAGO için, sadece en yüksek kalite yeterince iyi kalitedir!

Bunun içindir ki tüm WAGO ürünlerinin geliştirilmesi tam akredite WAGO test laboratuvarlarında yapılır ve yasal standartların çok daha üzerindeki değerlerde test edilerek pazara sunulur.

Bu, tüm gerekli uluslararası standartların, 750 XTR RTU tarafından kolayca sağlanmasını beraberinde getirir.

Genel Teknik Veriler

Yalıtım dayanım gerilimi (EN 60870-2-1):

- 24 V: 0.5 kVAC/775 VDC
1.0 kV impuls gerilimi (VW1)
- 230 V: 2.5 kVAC/3.5 VDC
5.0 kV impuls gerilimi (VW3)

Sıcaklık

- Çalışma ortam sıcaklığı:
-40°C ... +70°C
- Depolama sıcaklığı:
-40°C ... +85°C

Yoğuşma

- Klass 3K7 / IEC EN 60721-3-3 ya göre kısa süreli yoğuşma (Rüzgar destekli ve buz oluşumuna açık durumlar hariç)

Vibrasyon

- 5g EN 60068-2-6 ya göre

Standartlar ve Regülasyonlar

Mekanik Dayanım

Vibrasyon direnci:

- IEC 60068-2-6 (5g hızlanma)
- EN 60870-2-2
- EN 61131-2
- IEC 60721-3-1
- IEC 60721-3-3

Şok direnci:

- IEC 60068-2-27 (15g/11 ms/half-sine)
- IEC 60068-2-29 (25g/6 ms/1,000 shocks)

Karışık çalışma

Karışık çalışma (standart/XTR modülleri)

Bir node içerisinde hem standart hem de XTR modüllerinin beraber kullanımı gerekli elektriksel izolasyon sağlanarak mümkündür.

Enterferans korumalı

Tüm dijital girişler, safety uygulamaları için elektriksel gürültüye karşı korumalıdır.

Onaylar

- CE
- UL508
- Gemi üretimi; GL-Almanya, RRA-Kore onaylı
- Zone 2/22 patlayıcı alanlar (onay aşamasında)

EMC

Enterferans koruması:

- EN 61000-6-1
- EN 61000-6-2
- EN 61131-2
- Gemi üretimi
- EN 50121-3-2
- EN 50121-4
- EN 50121-5
- EN 60255-26
- EN 60870-2-1
- EN 61850-3
- IEC 61000-6-5
- IEEE 1613
- VDEW: 1994

Enterferans yayımı:

- EN 61000-6-3 ve EN 61000-6-4
- EN 61131-2
- EN 60255-26
- Gemi üretimi
- EN 60870-2-1 (endüstriyel + yaşam ortamları)
- EN 61850-3 (endüstriyel + yaşam ortamları)
- EN 50121-3-2
- EN 50121-4
- EN 50121-5



750-508/040-000	2 DO 24 VDC 2.0 A/Diagnostikli /XTR
750-517/040-000	2 DO 230 VAC 1.0 A/Röle 2CO /XTR
750-537/040-000	8DO 24 VDC 0.5A Diagn XTR
750-1405/040-000	16 DI 24 VDC 3.0 ms /XTR
750-1415/040-000	8 DI 24 VDC 3.0 ms/2-tel /XTR
750-1416/040-000	8DI 24V DC 0.2ms/ 2-tel /XTR
750-1515/040-000	8 DO 24 VDC 0.5 A/2-tel /XTR

Analog Girişler ve Çıktılar

750-453/040-000	4 AI 0-20 mA S.E. /XTR
750-455/040-000	4 AI 4-20 mA S.E. /XTR
750-457/040-000	4 AI ± 10 VDC S.E. /XTR
750-464/040-000	2/4 AI RTD konfigüre edilebilir /XTR
750-468/040-000	4 AI 0- 10 VDC S.E. /XTR
750-469/040-000	2 AI Thermokupl konfigüre edilebilir /XTR
750-492/040-001	
750-557/040-000	4 AO ± 10 VDC /XTR
750-559/040-000	4 AO 0- 10 VDC /XTR
750-563/040-000	2 AO 0/4-20 mA/6- 18 VDC/16 Bit /XTR

Haberleşme, Besleme ve Fonksiyon Modülleri

750-495/040-000	3-faz True RMS 690V/ 1A /XTR
750-495/040-001	3-faz True RMS 690V/ 5A /XTR
750-495/040-002	3-faz True RMS 690V/ Rogowski /XTR
750-600/040-000	Sonlandırma /XTR
750-601/040-000	Besleme 24 VDC sigortalı /XTR
750-610/040-000	Besleme 24 VDC sigortalı, diagnostikli /XTR
750-614/040-000	Potansiyel dağıtım /XTR
750-624/040-000	Saha besleme filtresi 24 VDC HI /XTR
750-630/040-001	SSI Arabirimi, ayarlanabilir /XTR
750-637/040-001	Inc. Encoder 24 VDC Diff 32Bit /XTR
750-1605/040-000	Potansiyel dağıtım 16+ /XTR
750-1606/040-000	Potansiyel dağıtım 16- /XTR

EX-i Modüller

750-439/040-000	8DI NAMUR Ex i XTR
750-481/040-000	2AI RTD Ex i XTR
750-484/040-000	2AI 4-20mA HART Ex i XTR
750-486/040-000	4AI 0/4-20mA Ex i XTR
750-535/040-000	2DO 24 VDC Ex i XTR
750-585/040-000	2AO 0-20mA Ex i XTR
750-606/040-000	Besleme 24 VDC Ex i XTR
750-633/040-000	Aşağı/Yukarı Sayıcı Ex i XTR



750-1405/040-000



750-457/040-000



750-652/040-000



750-606/040-000

Bu ürünlerde proje bazlı fiyat verilmekte olup satış temsilciniz ile görüşmeniz gerekmektedir.

WAGO SPEEDWAY 767 PLC AİLESİ

WAGO 767 SPEEDWAY IP67 kontrol sistemi dağıtılmış modüler kontrol (PLC) sistemidir. IP67 sınıfı, -25/60°C arasında çalışabilir. Mükemmel EMC korumasına sahiptir. FDT/DTM konfigürasyonlu kontrol mimarisine sahiptir. Şaseye ve raya monte edilebilir. 64 I/O , 520 kanal, iki modül arası 50m ve sistemin hat uzunluğu 500 metre olacak şekilde sistem geliştirilebilir. Diagnostik, online simülasyon, konfigüre edilebilir filtre değerleri ve çok fonksiyonlu analog modüller sisteme esneklik ve arıza teşhisinde avantajlar sağlar. 500 metreden gelen 512 dijital sinyali işleme süresi 400 mikrosn dir. Her kanalda diagnostik özelliği vardır.

32 Bit işlemcili Ethernet ve CAN kontrolör ile çalışabilen sistemde kontrolörler 1 MB programlama ve 256kB veri hafızasına sahiptir. Kontrolörlerin yanısıra Profibus, Ethernet, Can, Sercos...gibi bir çok farklı bus kuplör ile de komple otomasyon için hazırdır. Analog sinyallerin yanısıra sayıcı modülleri, giriş ve çıkış modülleri ile incremental enkoder, RS485 ve Movilink modülleri ile de sahada mühendisliği kolaylaştırmak ve sürücüler için tam destek vermek üzere hazırdır.

- Modüler dizayn (64 I/O modülü, her istasyonda)
- CODESYS (IEC 61131-3) ile programlama
- Yüksek düzeyde, modül parametre değiştirme özelliği
- Entegre kullanıcı parametre ayarlama
- Entegre firmware update fonksiyonelliği
- Sıcaklık aralığı: -25 °C ... +60 °C
- Performanslı güç kaynağı çözümü

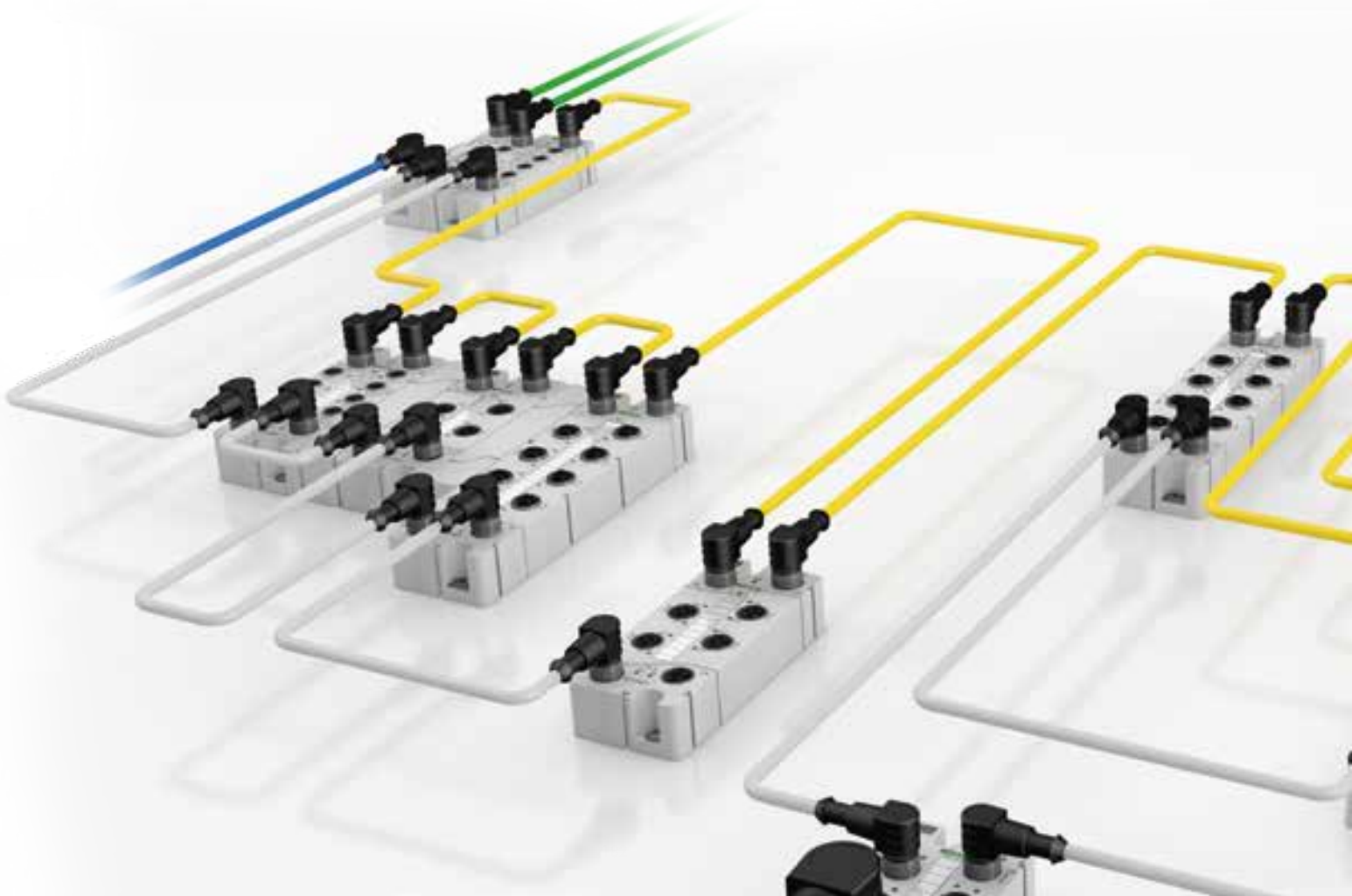

IP 67 PLC - SPEEDWAY MODÜLLERİ

SPEEDWAY IP 67 SINIFI I/O SİSTEMİ (-25/+60° DE ÇALIŞMA, 512 I/O BAĞLANABİLME

Ürün Kodu	Açıklama	Paket	Birim Fiyat
FIELD BUS KUPLÖR			
767-1101	PROFIBUS DP 8DI (8xM8) 24V DC	1	566 €
767-1201	PROFINET 8DI (8xM8) 24V DC	1	659 €
767-1301	EtherNet 8DI (8xM8) 24V DC	1	659 €
767-1311	Sercos 8DI (8xM8) 24V DC	1	631 €
767-1401	DeviceNet 8DI (8xM8) 24 V DC	1	519 €
767-1501	CANopen 8DI (8xM8) 24V DC	1	519 €
DİJİTAL GİRİŞ ve ÇIKIŞ MODÜLLERİ			
767-3801	8DI 24V DC (8xM8)	1	211 €
767-3802	8DI 24V DC (4xM12)	1	211 €
767-3803	8DI 24V DC 0.5A (8xM8) Low side	1	230 €
767-3804	8DI 24V DC 0.5A (4xM12) Low side	1	230 €
767-3805	8DI 24V DC 0.5A (4xM12)	1	299 €
767-3806	8DI 24V DC 0.5A (4xM12) High speed	1	258 €
767-4801	8DO 24V DC 0.5A (8xM8)	1	230 €
767-4802	8DO 24V DC 0.5A (4xM12)	1	230 €
767-4803	8DO 24V DC 2.0A (8xM8)	1	283 €
767-4804	8DO 24V DC 2.0A (4xM12)	1	283 €
767-4805	8DO 24V DC 0.5A (8xM8)	1	258 €
767-4806	8DO 24V DC 0.5A (4xM12) Low side	1	258 €
767-4807	8DO 24V DC 0.5A (8xM12) Low side	1	329 €
767-4808	8DO 24V DC 0.1A (4xM12) High speed	1	285 €
767-5201	TTL Incremental Enkoder	1	723 €
767-5202	HTL Incremental Enkoder	1	723 €
767-5203	Seri haberleşme RS232/RS485 konfigüre edilebilir	1	501 €
767-5204	SPEEDWAY Movilink Arabirimi (RS232, RS485) 2 x Movilink ve 4x DIO	1	513 €
767-5401	4DI/DO 24V DC 0.2A (4xM12) High speed	1	279 €
767-5801	8DI/DO 24V DC 0.5A (8xM8)	1	293 €
767-5803	8DI/DO 24V DC 0.5A (4xM12), her konnektörde 2 giriş / çıkış	1	293 €
ANALOG GİRİŞ ve ÇIKIŞ MODÜLLERİ			
767-6401	4AI U/I, 0..20 mA, 4..20 mA, 0 10V, ± 10V, ± 20mA, diagnostik, konfigüre edilebilir	1	530 €
767-6402	4AI RTD, Pt100, Pt100, Pt100, Pt100 Ni100, Ni120, Ni1000, Pt3000, NTC, 1,25kOhm	1	530 €
767-6403	4 AI Termo kupl standart tüm sensörlere ayarlanabilir	1	545 €
767-7401	4AO U/I, 0..20 mA, 4..20 mA, 0 10V, ± 10V, ± 20mA, diagnostik, konfigüre edilebilir	1	589 €
ÖZEL MODÜL			
767-9101	Besleme gerilimi dağıtıcısı 24VDC, 6 çıkışlı (6xM12), max 8A	1	119 €
767 SERİSİ PLC ve 756 SERİSİ SOKET / KABLolar			
756-5311/090-015	M12 Konnektör, Düz / diğer uç açık 1,5m kablolu	1	38 €
756-5311/090-050	M12 Konnektör, Düz / diğer uç açık 5m kablolu	1	51 €
756-5311/090-100	M12 Konnektör, Düz / diğer uç açık 10m kablolu	1	68 €
756-5312/090-015	M12 Konnektör, 90° Açılı / diğer uç açık 1,5m kablolu	1	40 €
756-5312/090-050	M12 Konnektör, 90° Açılı / diğer uç açık 5m kablolu	1	53 €
756-5312/090-100	M12 Konnektör, 90° Açılı / diğer uç açık 10m kablolu	1	70 €



767-1201



767-3801



767-9101



767-3802



767-5802



767-3805



756-5311/090-0xx



767-1201

IP 67 PLC - SPEEDWAY MODÜLLERİ

SPEEDWAY IP 67 SINIFI I/O SİSTEMİ (-25/+60° DE ÇALIŞMA, 512 I/O BAĞLANABİLME

Ürün Kodu	Açıklama	Paket	Birim Fiyat
AKSESUARLAR			
750-975	ETHERNET RJ-45 konektör, IP20	1	24,00 €
755-809	M12 koruyucu kapak (fieldbus)	1	1,50 €
755-837	M23 koruyucu kapak (besleme)	1	12,50 €
756-4101/042-030	USB Haberleşme Kablosu	1	38,50 €
756-8101	M8 koruyucu kapak	1	1,50 €
756-8102	M12 koruyucu kapak	1	1,15 €
756-9202/040-000	M12 fiş, düz, yay bağlantılı, 4 kutuplu (90° eğimli tip vardır) Besleme	1	14,30 €
756-9202/050-000	M12 fiş, düz, yay bağlantılı, 5 kutuplu (90° eğimli tip vardır) CANopen / DeviceNet	1	15,40 €
756-9207/060-000	M12 fiş, ekranlı, A kodlu, düz, CANopen / DeviceNet (90° eğimli tip vardır)	1	25,00 €
756-9208/060-000	M12 soket, ekranlı, A kodlu, düz, CANopen / DeviceNet (90° eğimli tip vardır)	1	26,40 €
756-9209/060-000	M12 CANopen, DeviceNet sonlandırma fişi, A kodlu, düz	1	13,20 €
756-9217/050-000	M12 soket / M12 Fiş Panel Geçiş, A kodlu	1	22,80 €
756-9401/060-000	M12 fiş, ekranlı, B kodlu, düz, PROFIBUS / SBus (90° eğimli tip vardır)	1	26,40 €
756-9403/060-000	M12 fiş, ekranlı, B kodlu, düz, PROFIBUS / SBus (90° eğimli tip vardır)	1	31,80 €
756-9405/060-000	M12 PROFIBUS sonlandırma fişi, B kodlu, düz	1	18,80 €
756-9406/050-000	M12 soket / M12 fiş panel geçiş, B kodlu	1	23,15 €
756-9409/060-000	M12 sistem bus sonlandırma fişi, B kodlu, düz	1	20,90 €
756-9501/060-000	M12 fiş, ekranlı, D kodlu, düz, ETHERNET / PROFINET (90° eğimli tip vardır)	1	22,50 €
756-9503/040-000	Adaptör 90° M12 soket, D kodlu /RJ-45 soket	1	58,15 €
756-9504/040-000	Adaptör M12 soket, D kodlu /RJ-45 soket	1	58,15 €
756-9601/060-000	M23 fiş, düz, lehimli bağlantı	1	40,10 €
756-9602/060-000	M23 fiş, 90° eğimli, lehimli bağlantı	1	49,55 €
756-9603/060-000	M23 soket, düz, lehim bağlantılı	1	40,65 €
756-9604/060-000	M23 soket, 90° eğimli, lehimli bağlantı	1	49,55 €
756-9212/040-000	M12 soket, düz, yay bağlantılı, 4 kutuplu (90° modeli vardır) Besleme	1	14,30 €
756-9212/050-000	M12 soket, düz, yay bağlantılı, 5 kutuplu (90° eğimli tip vardır) CANopen / DeviceNet	1	15,60 €
767-101	I/O ve Kuplör modülleri için 8xM8' e uygun şerit etiket	1	1,20 €
767-102	I/O modülleri için 4xM12 ye uygun şerit etiket	1	1,20 €
767-103	Güç dağıtım modülü için şerit etiket	1	1,20 €
767-111	Boşluk modülü	1	2,35 €
767-121	Ray adaptörü, kuplör ve kontrolör için	1	18,10 €
767-122	Ray adaptörü, IO/ güç modülü için	1	15,60 €
767-123	Profil adaptörü, kuplör ve kontrolör için	1	12,50 €
767-124	Profil adaptörü IO/ güç modülü için	1	10,70 €
206-701	M8 ve M12 için tork anahtarları (speedway için)	1	437,85 €



767-0121



756-9503/040-000



756-9504/040-000



756-9217/050-000



756-9207/060-000



Modüler Dizayn
Uygulama odaklı sinyal işleme kabiliyeti



Yüksek Performans
256 Dijital 64 Analog sinyali işleme süresi
700 mikrosaniye



CoDeSys V3 ile Programlama
Entegre sinyal işleme fonksiyonu



FDT/DTM ile konfigürasyon
Bağımsız hızlı ve esnek teknoloji



Servis Avantajları
Update özelliği, parametre kayıt ile değişen bir modülün tüm konfigürasyonunun kolayca back up üzerinden yapılabilmesi



FieldBus Bağımsız
Profibus, Profinet, Ethernet, DeviceNet, Can ve Sercos ile tüm popüler sistemlerle kullanım imkanı



Asenkron ve Senkron Diyagnostik
Hızlı ve hassas hata analizi imkanı



Verimli Güç Kaynağı Çözümleri
Sahaya indirgenebilir modüle beslemesi



-25°C ... +60°C de Çalışabilme
Zor koşullar için dizayn edilmiştir



Mükemmel Koruma Yapısı
EMC, su ve toza karşı maksimum mukavemet



Her Ortama Monte Edilebilir
Şase yada ray üzerine montaj alternatifleri ve aksesuarları mevcuttur



Ergonomik Dizayn
Kullanıcı dostu yazılım ve donanım alternatifleri

WAGO 767 SPEEDWAY IP67 kontrol sistemi dağıtılmış modüler kontrol sistemidir. IP67 sınıfı, -25/60°C arasında çalışabilir. Mükemmel EMC korumasına sahiptir. FDT/DTM konfigürasyonlu kontrol mimarisine sahiptir. Şaseye ve raya monte edilebilir. 64 I/O, 520 kanal, iki modül arası 50m ve sistemin hat uzunluğu 500 metre olacak şekilde sistem geliştirilebilir. Diagnostik, online simülasyon, konfigüre edilebilir filtre değerleri ve çok fonksiyonlu analog modüller sisteme esneklik ve arıza teşhisinde avantajlar sağlar. 500 metreden gelen 512 dijital sinyali işleme süresi SERCOS ile 250mikro sn dir.

IP 67 PLC - SPEEDWAY BAĞLANTI KABLOLARI

SPEEDWAY IP 67 SINIFI I/O SİSTEMİ (-25/+60° DE ÇALIŞMA, 512 I/O BAĞLANABİLME

Ürün Kodu	Açıklama	Paket	Birim Fiyat
SBUS ve FIELDBUS KABLOLARI			
756-1201/060-020	Ethernet/Profinet için bir tarafı düz M12 fişli, bir tarafı açık, 2.0 m (90° mevcuttur)	1	32,15 €
756-1201/060-050	Ethernet/Profinet için bir tarafı düz M12 fişli, bir tarafı açık, 5.0 m	1	46,20 €
756-1201/060-100	Ethernet/Profinet için bir tarafı düz M12 fişli, bir tarafı açık, 10.0 m	1	70,35 €
756-1201/060-200	Ethernet/Profinet için bir tarafı düz M12 fişli, bir tarafı açık, 20.0 m	1	11,85 €
756-1203/060-020	Ethernet/Profinet için her iki tarafı düz M12 fişli, 2.0 m	1	47,20 €
756-1203/060-050	Ethernet/Profinet için her iki tarafı düz M12 fişli, 5.0 m	1	61,50 €
756-1203/060-100	Ethernet/Profinet için her iki tarafı düz M12 fişli, 10.0 m	1	85 €
756-1203/060-200	Ethernet/Profinet için her iki tarafı düz M12 fişli, 20.0 m	1	132,45 €
Profibus, DeviceNet, CanOpen ve farklı tipteki kablolar için lütfen satış temsilcinizden bilgi alın.			
756-1301/060-020	S-BUS için bir tarafı düz M12 soket, bir tarafı açık, 2.0 m (90° tipleri mevcuttur)	1	30,80 €
756-1301/060-050	S-BUS için bir tarafı düz M12 soket, bir tarafı açık, 5.0 m	1	42,10 €
756-1301/060-100	S-BUS için bir tarafı düz M12 soket, bir tarafı açık, 10.0 m	1	60,85 €
756-1301/060-200	S-BUS için bir tarafı düz M12 soket, bir tarafı açık, 20.0 m	1	98,35 €
756-1303/060-020	S-BUS için bir tarafı düz M12 fiş, bir tarafı açık, 2.0 m (90° eğimli tipleri mevcuttur)	1	30,80 €
756-1303/060-050	S-BUS için bir tarafı düz M12 fiş, bir tarafı açık, 5.0 m	1	42,10 €
756-1303/060-100	S-BUS için bir tarafı düz M12 fiş, bir tarafı açık, 10.0 m	1	60,90 €
SBUS ve FIELDBUS KABLOLARI			
756-1303/060-200	S-BUS için bir tarafı düz M12 fiş, bir tarafı açık, 20.0 m	1	98,85 €
756-1305/060-002	SBUS için bir tarafı düz M12 soket, bir tarafı düz, M12 fiş, 0.2 m (90° için sorunuz)	1	39,55 €
756-1305/060-003	SBUS için bir tarafı düz M12 soket, bir tarafı düz, M12 fiş, 0.3 m	1	39,80 €
756-1305/060-005	SBUS için bir tarafı düz M12 soket, bir tarafı düz, M12 fiş, 0.5 m	1	40,40 €
756-1305/060-020	SBUS için bir tarafı düz M12 soket, bir tarafı düz, M12 fiş, 2 m	1	45,25 €
756-1305/060-050	SBUS için bir tarafı düz M12 soket, bir tarafı düz, M12 fiş, 5 m	1	54,95 €
756-1305/060-100	SBUS için bir tarafı düz M12 soket, bir tarafı düz, M12 fiş, 10 m	1	70,55 €
756-1305/060-500	SBUS için bir tarafı düz M12 soket, bir tarafı düz, M12 fiş, 50 m	1	198,40 €
756-3101/040-020	Güç kablosu bir tarafı düz M12 soket, bir tarafı açık, A kodlu 2.0 m	1	14,30 €
756-3101/040-050	Güç kablosu bir tarafı düz M12 soket, bir tarafı açık, A kodlu 5.0 m	1	20,40 €
756-3101/040-100	Güç kablosu bir tarafı düz M12 soket, bir tarafı açık, A kodlu 10.0 m	1	30,80 €
756-3103/040-020	Güç kablosu bir tarafı düz M12 fiş, bir tarafı açık, A kodlu 2.0 m (90° için sorunuz)	1	15,40 €
756-3103/040-050	Güç kablosu bir tarafı düz M12 fiş, bir tarafı açık, A kodlu 5.0 m	1	21,10 €
756-3103/040-100	Güç kablosu bir tarafı düz M12 fiş, bir tarafı açık, A kodlu 10.0 m	1	31 €
756-3103/040-200	Güç kablosu için bir tarafı düz M12 fiş, bir tarafı açık, A kodlu 20.0 m	1	51 €
756-3105/040-002	Güç kablosu için bir tarafı düz M12 soket, bir tarafı düz, M12 fiş, A kodlu 0.2 m	1	16,55 €
756-3105/040-003	Güç kablosu için bir tarafı düz M12 soket, bir tarafı düz, M12 fiş, A kodlu 0.3 m	1	17,40 €
756-3105/040-005	Güç kablosu için bir tarafı düz M12 soket, bir tarafı düz, M12 fiş, A kodlu 0.5 m	1	18,05 €
756-3105/040-020	Güç kablosu için bir tarafı düz M12 soket, bir tarafı düz, M12 fiş, A kodlu 2 m	1	20,90 €
756-3105/040-050	Güç kablosu için bir tarafı düz M12 soket, bir tarafı düz, M12 fiş, A kodlu 5 m	1	27,90 €
756-3105/040-100	Güç kablosu için bir tarafı düz M12 soket, bir tarafı düz, M12 fiş, A kodlu 10m	1	39,80 €
S-BUS SİSTEM KABLOSU BİR TARAFI AÇIK, DRAG CHAIN UYGULAMALARI İÇİN			
756-1500/000-250	Konnektörsüz S BUS kablosu, 25m	1	306,80 €
756-1500/000-500	Konnektörsüz S BUS kablosu, 50m	1	624 €
756-1501/060-020	Bir tarafı düz, B kodlu M12 soket, bir tarafı açık, 2m	1	46,70 €
756-1501/060-050	Bir tarafı düz, B kodlu M12 soket, bir tarafı açık, 5m	1	85,30 €
756-1501/060-100	Bir tarafı düz, B kodlu M12 soket, bir tarafı açık, 10m	1	146,65 €
756-1501/060-200	Bir tarafı düz, B kodlu M12 soket, bir tarafı açık, 20m	1	269,35 €
756-1502/060-020	Bir tarafı 90° açılı, B kodlu M12 soket, bir tarafı açık, 2m	1	50,70 €
756-1502/060-050	Bir tarafı 90° açılı, B kodlu M12 soket, bir tarafı açık, 5m	1	87,60 €
756-1502/060-100	Bir tarafı 90° açılı, B kodlu M12 soket, bir tarafı açık, 10m	1	148,70 €
756-1502/060-200	Bir tarafı 90° açılı, B kodlu M12 soket, bir tarafı açık, 20m	1	271,45 €
756-1503/060-020	Bir tarafı düz, B kodlu M12 fiş, bir tarafı açık, 2m	1	47,75 €
756-1503/060-050	Bir tarafı düz, B kodlu M12 fiş, bir tarafı açık, 5m	1	85,30 €
756-1503/060-100	Bir tarafı düz, B kodlu M12 fiş, bir tarafı açık, 10m	1	205,90 €
756-1503/060-200	Bir tarafı düz, B kodlu M12 fiş, bir tarafı açık, 20m	1	270,40 €
756-1504/060-020	Bir tarafı 90° açılı, B kodlu M12 fiş, bir tarafı açık, 2m	1	48,85 €
756-1504/060-050	Bir tarafı 90° açılı, B kodlu M12 fiş, bir tarafı açık, 5m	1	86,60 €
756-1504/060-100	Bir tarafı 90° açılı, B kodlu M12 fiş, bir tarafı açık, 10m	1	147,70 €
756-1504/060-200	Bir tarafı 90° açılı, B kodlu M12 fiş, bir tarafı açık, 20m	1	272,50 €
756-1505/060-002	Bir tarafı düz, B kodlu M12 soket, bir tarafı fiş, 0,2m	1	42,20 €
756-1505/060-003	Bir tarafı düz, B kodlu M12 soket, bir tarafı fiş, 0,3m	1	44,35 €
756-1505/060-005	Bir tarafı düz, B kodlu M12 soket, bir tarafı fiş, 0,5m	1	50,35 €
756-1505/060-010	Bir tarafı düz, B kodlu M12 soket, bir tarafı fiş, 1m	1	63,10 €



756-130x/060-xxx



756-310x/060-xxx



756-120x/060-xxx



756-1501/xxx



756-1502/xxx



756-1503/xxx



756-1504/xxx



756-1504/xxx



756-1504/xxx

SERCOS
için IP67 Kablolar

Tüm FieldBus yapıları için özel IP67 soketli kablolar mevcut olup burada bulamadığınız ürünler için online kataloğumuza bakınız yada WAGO destek bölümünden yardım alın.

IP 67 KONNEKTÖRLER

SPEEDWAY IP 67 SINIFI I/O SİSTEMİ (-25/+60° DE ÇALIŞMA, 512 I/O BAĞLANABİLME

Ürün Kodu	Açıklama	Paket	Birim Fiyat
756-1505/060-020	Bir tarafı düz açılı, B kodlu M12 soket, bir tarafı fiş, 2m	1	99,30 €
756-1505/060-050	Bir tarafı düz açılı, B kodlu M12 soket, bir tarafı fiş, 5m	1	160,45 €
756-1505/060-100	Bir tarafı düz açılı, B kodlu M12 soket, bir tarafı fiş, 10m	1	283,20 €
756-1505/060-200	Bir tarafı düz açılı, B kodlu M12 soket, bir tarafı fiş, 20m	1	653,45 €
756-1506/060-002	Bir tarafı 90° açılı, B kodlu M12 soket, bir tarafı fiş, 0,2m	1	44,35 €
756-1506/060-003	Bir tarafı 90° açılı, B kodlu M12 soket, bir tarafı fiş, 0,3m	1	45,55 €
756-1506/060-005	Bir tarafı 90° açılı, B kodlu M12 soket, bir tarafı fiş, 0,5m	1	47,95 €
756-1506/060-010	Bir tarafı 90° açılı, B kodlu M12 soket, bir tarafı fiş, 1m	1	53,85 €
756-1506/060-020	Bir tarafı 90° açılı, B kodlu M12 soket, bir tarafı fiş, 2m	1	66,40 €
756-1506/060-050	Bir tarafı 90° açılı, B kodlu M12 soket, bir tarafı fiş, 5m	1	102,90 €
756-1506/060-100	Bir tarafı 90° açılı, B kodlu M12 soket, bir tarafı fiş, 10m	1	154,50 €
756-1506/060-200	Bir tarafı 90° açılı, B kodlu M12 soket, bir tarafı fiş, 20m	1	288,20 €



756-5102/030-015

756-9105/030-000

756-5513/040-010

756-9204/040-000

FIELD BUS KABLO ve KONNEKTÖRLERİ

INTERBUS FIELD BUS SİSTEMLERİ İÇİN KABLO ve KONNEKTÖRLER

756-5101/030-015	3 kutuplu, M8 düz soket, 1 uç açık, 1.5 metre kablolu	1	8,85 €
756-5102/030-015	3 kutuplu, M8 90° açılı soket, 1 uç açık, 1.5 metre kablolu	1	9,25 €
756-5301/030-015	3 kutuplu, M12 düz soket, 1 uç açık, 1.5 metre kablolu	1	9,40 €
756-5301/040-015	4 kutuplu, M12 düz soket, 1 uç açık, 1.5 metre kablolu	1	10,20 €
756-5301/050-015	5 kutuplu, M12 düz soket, 1 uç açık, 1.5 metre kablolu	1	12,30 €
756-5302/030-015	3 kutuplu, M12 90° açılı soket, 1 uç açık, 1.5 metre kablolu	1	9,80 €
756-5302/040-015	4 kutuplu, M12 90° açılı soket, 1 uç açık, 1.5 metre kablolu	1	10,50 €
756-5302/050-015	5 kutuplu, M12 90° açılı soket, 1 uç açık, 1.5 metre kablolu	1	12,65 €



756-9102/030-000



756-9211/040-000



756-9201/050-000



756-3205/140-100



756-3201/120-050



756-3204/190-050

Kablo metrajları 5 metre olarak da mevcuttur. İstenilen metraj.../...-050 sipariş esnasında belirtilebilir.

756-5201/030-010	3 kutuplu, M8 düz soket / M8 düz fiş, 1 metre kablolu	1	15 €
756-5202/030-010	3 kutuplu, M8 düz soket / M8 90° açılı fiş, 1 metre kablolu	1	15,20 €
756-5203/030-010	3 kutuplu, M8 90° açılı soket / M8 düz fiş, 1 metre kablolu	1	15,20 €
756-5204/030-010	3 kutuplu, M8 90° açılı soket / M8 90° açılı fiş, 1 metre kablolu	1	15,60 €
756-5501/030-010	3 kutuplu, M12 düz soket / M8 düz fiş, 1 metre kablolu	1	15,40 €
756-5502/030-010	3 kutuplu, M12 düz soket / M8 90° açılı fiş, 1 metre kablolu	1	15,70 €
756-5503/030-010	3 kutuplu, M12 90° açılı soket/M8 düz fiş, 1 metre kablolu	1	15,70 €
756-5504/030-010	3 kutuplu, M12 90° açılı soket/M8 90° açılı fiş, 1 metre kablolu	1	16 €
756-5507/030-010	3 kutuplu, M8 düz soket / M12 düz fiş, 1 metre kablolu	1	15,40 €
756-5507/040-010	4 kutuplu, M8 düz soket / M12 düz fiş, 1 metre kablolu	1	17,80 €
756-5508/030-010	3 kutuplu, M8 düz soket / M12 90° açılı fiş, 1 metre kablolu	1	15,70 €
756-5508/040-010	4 kutuplu, M8 düz soket / M12 90° açılı fiş, 1 metre kablolu	1	18,05 €
756-5509/030-010	3 kutuplu, M8 90° açılı soket / M12 düz fiş, 1 metre kablolu	1	15,70 €
756-5509/040-010	4 kutuplu, M8 90° açılı soket / M12 düz fiş, 1 metre kablolu	1	17,85 €
756-5510/030-010	3 kutuplu, M8 90° açılı soket / M8 90° açılı fiş, 1 metre kablolu	1	16 €
756-5510/040-010	4 kutuplu, M8 90° açılı soket / M8 90° açılı fiş, 1 metre kablolu	1	18,25 €

Kablo metrajları 2 metre olarak da mevcuttur. İstenilen metraj.../...-020 sipariş esnasında belirtilebilir.

SENSÖR ve AKTUATÖR KUTULARI İÇİN KABLO ve KONNEKTÖRLER

756-3203/190-050	19 kutuplu, M23 düz soket / diğer uç açık, 5 m kablolu OPur, halojen free	1	106,90 €
756-3203/190-100	19 kutuplu, M23 düz soket / diğer uç açık, 10 m kablolu OPur, halojen free	1	145,85 €
756-3204/190-050	19 kutuplu, 90° açılı soket / diğer uç açık, 5 m kablolu OPur, halojen free	1	107,35 €
756-3204/190-100	19 kutuplu, 90° açılı soket / diğer uç açık, 10 m kablolu OPur, halojen free	1	144,80 €
756-5401/030-010	3 kutuplu, M12 düz soket / M12 düz fiş, 1 m kablolu, OPur, halojen free	10	16,10 €
756-5401/040-010	4 kutuplu, M12 düz soket / M12 düz fiş, 1 m kablolu OPur, halojen free	10	17,40 €
756-5401/050-010	5 kutuplu, M12 düz soket / M12 düz fiş, 1 m kablolu OPur, halojen free	10	19,25 €
756-5402/030-010	3 kutuplu, M12 düz soket / M12 90° açılı fiş, 1 m kablolu OPur, halojen free	10	16,20 €
756-5402/040-010	4 kutuplu, M12 düz soket / M12 90° açılı fiş, 1 m kablolu OPur, halojen free	10	17,35 €
756-5402/050-010	5 kutuplu, M12 düz soket / M12 90° açılı fiş, 1 m kablolu OPur, halojen free	10	19,45 €
756-5403/030-010	3 kutuplu, M12 90° açılı soket/M12 düz fiş, 1 m kablolu OPur, halojen free	10	16,20 €
756-5403/040-010	4 kutuplu, M12 90° açılı soket/M12 düz fiş, 1 m kablolu OPur, halojen free	10	17,40 €
756-5403/050-010	5 kutuplu, M12 90° açılı soket / M12 d fiş, 1 m kablolu OPur, halojen free	10	19,45 €
756-5404/030-010	3 kutuplu, M12 90° açılı soket/M12 90° açılı fiş, 1 m kablolu OPur HF	10	16,40 €
756-5404/040-010	4 kutuplu, M12 90° açılı soket / M12 90° açılı fiş, 1 m kablolu OPur HF	10	17,45 €
756-5404/050-010	5 kutuplu, M12 90° açılı soket / M12 90° açılı fiş, 1 m kablolu OPur HF	10	19,85 €
756-9102/030-000	3 kutuplu, M8 düz erkek konnektör	5	7,70 €
756-9105/030-000	3 kutuplu, M8 açılı erkek konnektör	5	7,70 €
756-9112/030-000	3 kutuplu, M8 düz dişi konnektör	5	7,70 €
756-9115/030-000	3 kutuplu, M8 açılı dişi konnektör	5	7,70 €
756-9201/040-000	4 kutuplu, M12 düz erkek konnektör, vida bağlantılı	5	7,30 €
756-9202/040-000	4 kutuplu, M12 düz erkek konnektör, yay bağlantılı	5	14,30 €
756-9204/040-000	4 kutuplu, M12 açılı erkek konnektör, vida bağlantılı	5	7,30 €



756-5401/030-010



756-9211/040-000



756-9214/040-000

IP 67 KONNEKTÖRLER

SENSÖR ve AKTUATÖR KUTULARI İÇİN KABLO ve KONNEKTÖRLER

Ürün Kodu	Açıklama	Paket	Birim Fiyat
756-9205/040-000	4 kutuplu, M12 açılı erkek konnektör, yay bağlantılı	5	14,30 €
756-9201/050-000	5 kutuplu, M12 düz erkek konnektör, vida bağlantılı	5	8,85 €
756-9204/050-000	5 kutuplu, M12 açılı erkek konnektör, vida bağlantılı	5	8,85 €
756-9211/040-000	4 kutuplu, M12 düz dişi konnektör, vida bağlantılı	5	7,30 €
756-9212/040-000	4 kutuplu, M12 düz dişi konnektör, yay bağlantılı	5	14,30 €
756-9214/040-000	4 kutuplu, M12 açılı dişi konnektör, vida bağlantılı	5	7,30 €
756-9215/040-000	4 kutuplu, M12 açılı dişi konnektör, yay bağlantılı	5	14,30 €
756-9212/050-000	5 kutuplu, M12 düz dişi konnektör, yay bağlantılı	5	15,80 €
756-9215/050-000	5 kutuplu, M12 açılı dişi konnektör, yay bağlantılı	5	15,40 €

Bir tarafı M8 diğer tarafı M12 konnektörlü kablolar için satış temsilcinizden bilgi isteyiniz.

Kablo metrajları 2 metre olarak da mevcuttur. İstenilen metraj...../...-020 sipariş esnasında belirtilebilir.

SENSÖR ve AKTUATÖR KUTULARI - IP67 SINIFI

757-244/000-005	M12, 4 yollu, 4 kutuplu, 5m kablolu OPur, halojen free LED' li	1	68,95 €
757-244/000-010	M12, 4 yollu, 4 kutuplu, 10m kablolu OPur, halojen free LED' li	1	85,85 €
757-245/000-005	M12, 4 yollu, 5 kutuplu, 5m kablolu OPur, halojen free LED' li	1	79,90 €
757-245/000-010	M12, 4 yollu, 5 kutuplu, 10m kablolu OPur, halojen free LED' li	1	113,35 €
757-264/000-005	M12, 6 yollu, 4 kutuplu, 5m kablolu OPur, halojen free LED' li	1	81,20 €
757-264/000-010	M12, 6 yollu, 4 kutuplu, 10m kablolu OPur, halojen free LED' li	1	102,35 €
757-265/000-005	M12, 6 yollu, 5 kutuplu, 5m kablolu OPur, halojen free LED' li	1	121,60 €
757-265/000-010	M12, 6 yollu, 5 kutuplu, 10m kablolu OPur, halojen free LED' li	1	147,20 €
757-284/000-005	M12, 8 yollu, 4 kutuplu, 5m kablolu OPur, halojen free LED' li	1	90,50 €
757-284/000-010	M12, 8 yollu, 4 kutuplu, 10m kablolu OPur, halojen free LED' li	1	111,30 €
757-285/000-005	M12, 8 yollu, 5 kutuplu, 5m kablolu OPur, halojen free LED' li	1	116,50 €
757-285/000-010	M12, 8 yollu, 5 kutuplu, 10m kablolu OPur, halojen free LED' li	1	156 €
757-144	M12, 4 yollu, 4 kutuplu, M23 konnektörlü LED' li	1	57,20 €
757-145	M12, 4 yollu, 5 kutuplu, M23 konnektörlü LED' li	1	71,30 €
757-164	M12, 6 yollu, 4 kutuplu, M23 konnektörlü LED' li	1	65,45 €
757-165	M12, 6 yollu, 5 kutuplu, M23 konnektörlü LED' li	1	85,85 €
757-184	M12, 8 yollu, 4 kutuplu, M23 konnektörlü LED' li	1	75,90 €
757-185	M12, 8 yollu, 5 kutuplu, M23 konnektörlü LED' li	1	97,60 €
757-403/000-005	M8, 10 yollu, 3 kutuplu, 5m kablolu OPur, halojen free	1	116,50 €
757-403/000-010	M8, 10 yollu, 3 kutuplu, 10m kablolu OPur, halojen free	1	152,90 €
757-443/000-005	M8, 4 yollu, 3 kutuplu, 5m kablolu OPur, halojen free	1	67,60 €
757-443/000-010	M8, 4 yollu, 3 kutuplu, 10m kablolu OPur, halojen free	1	87,35 €
757-463/000-005	M8, 6 yollu, 3 kutuplu, 5m kablolu OPur, halojen free	1	85,30 €
757-463/000-010	M8, 6 yollu, 3 kutuplu, 10m kablolu OPur, halojen free	1	106,10 €
757-483/000-005	M8, 8 yollu, 3 kutuplu, 5m kablolu OPur, halojen free	1	101,90 €
757-483/000-010	M8, 8 yollu, 3 kutuplu, 10m kablolu OPur, halojen free	1	124,80 €
757-303	M8, 10 yollu, 3 kutuplu, M16 konnektörlü LED' li	1	91,15 €
757-343	M8, 4 yollu, 3 kutuplu, M16 konnektörlü LED' li	1	58,35 €
757-363	M8, 6 yollu, 3 kutuplu, M16 konnektörlü LED' li	1	70,15 €
757-383	M8, 8 yollu, 3 kutuplu, M16 konnektörlü LED' li	1	81,20 €



757-403/000-005



757-184



757-303

PVC kablolar için fiyat alınız!

Contrinex Marka Sensör çözümlerimiz için bilgi alınız!



Arabirim Elektroniđi

Her uygulamaya uygun bir çözüml mutlaka vardır.

Bir makina yada sistem tasarlanırken pek çok ihtiyaç göz önünde bulundurulur: Kullanıcı dostu ve ekonomik olması, bakım gerektirmemesi, yüksek güvenlik standartları ve kolay bulunabilirliđin yanında tasarım desteđi.

Sizin verimliliđiniz – Bizim motivasyonumuzdur.

EPSITRON® – Gelişmiş Güç Kaynakları



JUMPFLEX® Transdüser – Çok fonksiyonlu

...en iyisi için!

**Arabirim modülleri –
Her ihtiyaca uygun bir çözüm**



**Röle ve Optokuplörler –
Anahtarlama bizim işimiz**

Arabirim Elektroniği - Standartları belirleyen ürünler

- Daha küçük yapıda daha çok özellik
- Her ortamda güvenilir sinyal işleme
- Yüksek performanslı ve verimli güç kaynakları
- Kolay ve çabuk çalıştırma

EPSITRON® EKO Güç



Ürün No. 787-2742

Ekonomik Güç Kaynağı

Yeni ekonomik güç kaynakları; EPSITRON® EKO Power 3-faz güç kaynağı ile 24VDC ve 20 A ya da 40 A çıkışlarda gücü güvenle makine ve sistem uygulamalarında kullanabilirsiniz. Şanslısınız çünkü yeni kollu klemens teknolojisi sayesinde el aleti kullanmadan güvenle ve tam bakımsız olarak her tipte kabloyu kolayca takabilirsiniz. Kolu kaldırın, yüksüksüz iletkeni içine itin ve kolu kapatın! DC OK röle çıkışı ile de scada üzerinden güç kaynağı durumunu takip edebilirsiniz ya da lokal alarm verebilirsiniz.



Ürün No. 787-2744

NİÇİN WAGO?

DC OK kontağı → Uzaktan izleme için

Ön panelden ayarlanabilir çıkış gerilimi
→ Uzun hatlardaki gerilim düşümlerini kompanze etmek için

Geniş çalışma sıcaklık aralığı: -20 ... +70°C
→ Hemen hemen tüm ortamlarda kullanılabilir

Kollu klemens bağlantısı → Hızlı, güvenli aletsiz çalışma

EPSITRON® IP67 GÜÇ KAYNAĞI

Sahada daha fazla güvenli enerji

EPSITRON® IP67 Güç Kaynağı yüksek korumalı IP yapısı ile güç ihtiyacı olan her yerde çözüm sağlar. Çok zorlu koşullarda bile, aşırı nem, aşırı sıcaklık ve tozlu ortamlarda IP67 koruma seviyesi ile sorunsuz çalışmak için geliştirilmiştir. Panoya koymadan dışarıda kullanabilirsiniz. Bu kompakt cihaz yüksek verimli olup 24VDC / 4A güç sağlar.

NİÇİN WAGO?

Dağıntık uygulamalar → Ek pano gerektirmez

Aletsiz bağlantı → Zamandan tasarruf sağlar

Yüksek verimli → Enerji ve maliyet tasarrufu

Aktif PFC → Şebekeye harmonik basmaz

Sıçrayan sulara karşı korumalı → Açık sahada güvenli kullanım



Ürün No. 787-6716

EPSITRON® – DC GÜÇ ÇÖZÜMLERİ

Seçim Tablosu

SMPS-Anahtarlama Mod DC Güç Kaynakları

Çıkış Gerilimi	Çıkış Akımı [DC A]		Sertifika ve Onaylar					Diğer Özellikler			Ürün No	Sayfa		
	Giriş, 1-Faz	Giriş, 2-/3-Faz	EN 60335	cURus 60950	cULus 508	GL	ANSI/ISA 12.12.1	ATEX / IEC Ex	Sinyal Çıkışı DC O.K.	RS-232-Bağlantısı			TopBoost*	Verim tip. [%]
DC 24 V	1,0										86,0	-25 ... +70	787-1602	196
	1,25										80,0	-20 ... +60	787-1702	196
	1,3										82,0	-25 ... +60	787-1002	196
	1,3										82,0	-25 ... +60	787-1102	-
	1,3										87,0	-25 ... +70	787-1202	197
	2,0										89,0	-25 ... +70	787-1606	196
	2,5										86,0	-10 ... +70	787-712	196
	2,5										81,0	-20 ... +60	787-1712	196
	2,5										88,0	-25 ... +60	787-1012	196
	2,5										88,0	-25 ... +60	787-1112	-
	2,5										88,0	-25 ... +70	787-1212	197
	3,0										87,8	-25 ... +70	787-818	197
	3,8										87,0	-25 ... +70	787-1616/0000-1000**	-
	4,0										89,0	-25 ... +70	787-1616	198
	4,0										88,0	-25 ... +60	787-1022	198
	4,0										88,0	-25 ... +60	787-1122	-
	4,2										90,0	-25 ... +70	787-1216	197
	5,0										87,8	-25 ... +70	787-822	197
	5,0										89,0	-25 ... +70	787-1622	196
	5,0										89,0	-25 ... +70	787-1628	196
	5,0										89,0	-25 ... +70	787-1675***	199
	5,0										86,0	-10 ... +60	787-722	196
	5,0										84,0	-20 ... +60	787-1722	196
	6,0										90,0	-25 ... +70	787-1226	197
	6,25										87,0	-25 ... +70	787-738	196
	10,0										90,0	-25 ... +70	787-832	199
	10,0										91,0	-25 ... +70	787-1632	196
	10,0										90,0	-25 ... +70	787-1638	-
	10,0										86,0	-10 ... +70	787-732	196
	10,0										84,0	-20 ... +60	787-1732	196
	10,0										91,7	-25 ... +70	787-850	197
	10,0										91,7	-25 ... +70	787-840	197
	10,0										90,0	-25 ... +70	787-1640	196
	10,0										89,0	-25 ... +70	787-740	196
	20,0										91,0	-25 ... +70	787-834	197
	20,0										92,0	-25 ... +70	787-1634	196
	20,0										90,0	-25 ... +70	787-734	196
	20,0										92,9	-25 ... +70	787-852	197
	20,0										92,9	-25 ... +70	787-842	197
	20,0										92,0	-25 ... +70	787-1642	196
20,0										90,0	-25 ... +70	787-742	196	
40,0										90,0	-25 ... +70	787-736	196	
40,0										93,6	-25 ... +55	787-854	197	
40,0										93,6	-25 ... +55	787-844	197	
40,0										92,0	-25 ... +70	787-1644	196	

SMPS-Anahtarlamalı Mod DC Güç Kaynakları

Çıkış Gerilimi	Sertifika ve Onaylar			Sinyal Çıkışı DC O.K.	RS-232-Bağlantısı	TopBoost*	Verim tip. [%]	Çalışma Sıcaklığı [°C]****	Ürün No	Sayfa	
	Çıkış Akımı [DC A]	Giriş, 1-Faz	Giriş, 2/3-Faz								EN 60335
DC 5V	5,5	■		■	■	□		75,0	-25 ... +60	787-1020	197
DC 12 V	2,0	■		■	■	■		82,0	-25 ... +70	787-1601	-
	2,0	■		■	■	■		80,0	-25 ... +60	787-1001	196
	4,0	■		■	■	■		86,0	-25 ... +70	787-1611	196
	4,0	■		■	■	■		85,0	-25 ... +60	787-1011	196
	6,0	■		■	■	■		83,0	-25 ... +70	787-819	196
	6,5	■		■	■	■		87,0	-25 ... +60	787-1021	196
	7,0	■		■	■	■		86,0	-25 ... +70	787-1621	196
	10,0	■		■	■	■		87,8	-25 ... +70	787-821	199
	15,0	■		■	■	■		87,0	-25 ... +70	787-831	199
15,0	■		■	■	■		90,0	-25 ... +70	787-1631	196	
DC 18 V	2,5	■		■	■	□		83,0	-25 ... +60	787-1017	196
DC 48 V	2,0	■		■	■	■		86,0	-25 ... +70	787-1623	196
	5,0	■		■	■	■		91,0	-25 ... +70	787-833	197
	5,0	■		■	■	■		92,0	-25 ... +70	787-1633	196
	10,0	■		■	■	■		91,0	-25 ... +70	787-835	197
	10,0	■		■	■	■		93,0	-25 ... +70	787-1635	196
	10,0	■		■	■	■		93,0	-25 ... +70	787-845	197
	20,0	■		■	■	■		94,4	-25 ... +70	787-847	197

DC/DC Çevirici

Giriş Gerilimi [DC V]	Çıkış Gerilimi [DC A][DC V]	Çıkış Akımı [A]	Sertifika ve Onaylar			Kuru Kontak DC O.K.	Verim, tip. [%]	Çalışma Sıcaklığı [°C]****	Ürün No	Sayfa	
			EN 50155	EN 60335	cURus 60950						cULus 508
24,0	5,0	0,5			□	□	□	78,0	-25 ... +70	787-2801	199
24,0	10,0	0,5			□	□	□	86,5	-25 ... +70	787-2802	199
48,0	24,0	0,25			□	□	□	87,0	-25 ... +70	787-2803	199
24,0	12,0	0,5			□	□	□	88,0	-25 ... +70	787-2805	199
24,0	5/10/12	0,5			□	□	□	78,0	-25 ... +70	787-2810	199
110,0	24,0	2,0	■					85,0	-40 ... +70	787-1014	199
72,0	24,0	2,0	■					86,0	-40 ... +70	787-1014/0072-0000	199

İzolasyon Trafosu

Çıkış Gerilimi [AC V]	Güç [VA]	Giriş Gerilimi [AC V]	Sertifika ve Onaylar			Çalışma Sıcaklığı [°C]****	Ürün No	Sayfa		
			EN 60335	EN 61558	cURus 60950				cULus 5085	GL
12/24	40	110/230		■				-25 ... +55	787-974	-
12/24	63	110/230		■				-25 ... +55	787-976	-

- * TopBoost, sigorta atırma özelliği
- ** Class 2 Güç Ünitesi cURus 1310
- *** Kesintisiz Güç Kaynağı Entegre
- **** -40 °C başlayabilir, tip testi 787-8xx, -10xx, -16xx

EPSITRON® – DC GÜÇ ÇÖZÜMLERİ

Seçim Tablosu

DC Kesintisiz Güç Kaynağı (UPS)

Çıkış		Giriş		Sertifika ve Onaylar				Boyutlar ve Çalışma Sıcaklığı				Ürün No	Sayfa		
Gerilim [DC V]	Akım [DCA]	Gerilim [AC V]	Gerilim [DC V]	EN 60335	cURus 60950	cULus 508	GL	ANSI/ISA 12.12.1	ATEX/IEC Ex	Genişlik [mm]	Yükseklik [mm]	Uzunluk [mm]	Çalışma Sıcaklığı [°C]		
24	10,0	-	24	<input checked="" type="checkbox"/>	<input checked="" type="checkbox"/>	<input checked="" type="checkbox"/>	<input checked="" type="checkbox"/>	<input checked="" type="checkbox"/>	<input checked="" type="checkbox"/>	40,0	163,0	163,0	-10 ... +60	787-870	197
24	20,0	-	24	<input checked="" type="checkbox"/>	<input checked="" type="checkbox"/>	<input checked="" type="checkbox"/>	<input checked="" type="checkbox"/>	<input checked="" type="checkbox"/>	<input checked="" type="checkbox"/>	57,0	163,0	171,0	-10 ... +60	787-875	197
24	5,0	100 ... 240	110 ... 370	<input checked="" type="checkbox"/>	<input checked="" type="checkbox"/>	<input checked="" type="checkbox"/>	<input checked="" type="checkbox"/>	<input checked="" type="checkbox"/>	<input checked="" type="checkbox"/>	60,0	135,5	127,0	-25 ... +70	787-1675	197

Akü Modülü

Çıkış		Giriş	Sertifika ve Onaylar				Boyutlar ve Çalışma Sıcaklığı				Ürün No	Sayfa			
Gerilim [DC V]	Akım [DCA]	Gerilim [DC V]	EN 60335	cURus 60950	cULus 508	GL	ANSI/ISA 12.12.1	ATEX/IEC Ex	Akku VDS-geprüft	Genişlik [mm]	Yükseklik [mm]	Uzunluk [mm]	Çalışma Sıcaklığı [°C]		
24	0,8	24	<input checked="" type="checkbox"/>	<input checked="" type="checkbox"/>	<input checked="" type="checkbox"/>	<input checked="" type="checkbox"/>	<input checked="" type="checkbox"/>	<input checked="" type="checkbox"/>	<input checked="" type="checkbox"/>	72,0	124,5	97,0	-15 ... +40	787-1671	-
24	1,2	24	<input checked="" type="checkbox"/>	<input checked="" type="checkbox"/>	<input checked="" type="checkbox"/>	<input checked="" type="checkbox"/>	<input checked="" type="checkbox"/>	<input checked="" type="checkbox"/>	<input checked="" type="checkbox"/>	55,0	136,5	153,0	-15 ... +40	787-876	197
24	3,2	24	<input checked="" type="checkbox"/>	<input checked="" type="checkbox"/>	<input checked="" type="checkbox"/>	<input checked="" type="checkbox"/>	<input checked="" type="checkbox"/>	<input checked="" type="checkbox"/>	<input checked="" type="checkbox"/>	76,2	175,5	168,0	-15 ... +40	787-871	197
24	7,0	24	<input checked="" type="checkbox"/>	<input checked="" type="checkbox"/>	<input checked="" type="checkbox"/>	<input checked="" type="checkbox"/>	<input checked="" type="checkbox"/>	<input checked="" type="checkbox"/>	<input checked="" type="checkbox"/>	86,0	217,5	236,0	-15 ... +40	787-872	197
24	12,0	24	<input checked="" type="checkbox"/>	<input checked="" type="checkbox"/>	<input checked="" type="checkbox"/>	<input checked="" type="checkbox"/>	<input checked="" type="checkbox"/>	<input checked="" type="checkbox"/>	<input checked="" type="checkbox"/>	120,5	217,5	236,0	-15 ... +40	787-873	197

Kapasitif Tampon Modülü

Giriş / Çıkış			Sertifika ve Onaylar				Boyutlar ve Çalışma Sıcaklığı				Ürün No	Sayfa		
Gerilim Giriş/Çıkış [DC V]	Akım Çıkış [DCA]	Tamponlama Süresi [s]	EN 60335	cURus 60950	cULus 508	GL	ANSI/ISA 12.12.1	ATEX/IEC Ex	Genişlik [mm]	Yükseklik [mm]	Uzunluk [mm]	Çalışma Sıcaklığı [°C]		
24	10,0	0,06 ... 7,2	<input checked="" type="checkbox"/>	<input checked="" type="checkbox"/>	<input checked="" type="checkbox"/>	<input checked="" type="checkbox"/>	<input checked="" type="checkbox"/>	<input checked="" type="checkbox"/>	57,0	179,0	163,0	-10 ... +50	787-880	197
24	20,0	0,17 ... 16,5	<input checked="" type="checkbox"/>	<input checked="" type="checkbox"/>	<input checked="" type="checkbox"/>	<input checked="" type="checkbox"/>	<input checked="" type="checkbox"/>	<input checked="" type="checkbox"/>	57,0	179,0	181,0	-10 ... +50	787-881	197

Evet hazırlanıyor

* NEC Class 2

Yedekleme/Paralleleme

Çıkış		Giriş		Sertifika ve Onaylar					Boyutlar ve Çalışma Sıcaklığı				Ürün No	Sayfa	
Gerilim [DC V]	Akım [DC A]	Gerilim [DC V]		EN 60335	cURus 60950	cULus 508	GL	ANSI/ISA 12.12.1	ATEX/IEC Ex	Genişlik [mm]	Yükseklik [mm]	Uzunluk [mm]	Çalışma Sıcaklığı [°C]		
12 ... 48	12,5	12 ... 48								50,0	92,0	130,0	-25 ... +70	787-783	197
24	20,0	24								40,0	163,0	181,0	-10 ... +60	787-885	197
24	40,0	24								42,0	139,5	127	-40 ... +70	787-1685	-
12 ... 48	40,0	12 ... 48								83,0	153,0	130,0	-25 ... +70	787-785	197
48	20,0	48								40,0	163,0	181,0	-10 ... +60	787-886	197

Elektronik Devre Kesici

Giriş / Çıkış					Sertifika ve Onaylar					Boyutlar ve Çalışma Sıcaklığı				Ürün No	Sayfa	
Gerilim [DC V]	Kanal Sayısı	Akım [DC A]	Aktif Akım Limitleme	Kuru Kontak Sinyal Çıkışı	EN 60335	cURus 60950	cULus 508	GL	ANSI/ISA 12.12.1	ATEX/IEC Ex	Genişlik [mm]	Yükseklik [mm]	Uzunluk [mm]	Çalışma Sıcaklığı [°C]		
24	1	1									6	96	94	-25 ... +70	787-2861/0100-0000	198
	1	2									6	96	94	-25 ... +70	787-2861/0200-0000	198
	1	4									6	96	94	-25 ... +70	787-2861/0400-0000	198
	1	6									6	96	94	-25 ... +70	787-2861/0600-0000	198
	1	8									6	96	94	-25 ... +65	787-2861/0800-0000	198
24	2	2 ... 10									45	115,5	90	-25 ... +70	787-1662	198
	2	2 ... 10									45	115,5	90	-25 ... +70	787-1662/0000-0004	-
	2	2 ... 10									45	115,5	90	-25 ... +70	787-1662/0000-0054	-
	2	3,8 LPS									45	115,5	90	-25 ... +70	787-1662/0004-1000*	-
	2	0,5 ... 6									45	115,5	90	-25 ... +70	787-1662/0006-1000	198
	2	1 ... 6									45	115,5	90	-25 ... +70	787-1662/0106-0000	198
	2	2 ... 12									45	115,5	90	-25 ... +70	787-1662/0212-1000	-
24	4	2 ... 10									45	115,5	90	-25 ... +70	787-1664	198
	4	2 ... 10									45	115,5	90	-25 ... +70	787-1664/0000-0004	-
	4	2 ... 10									45	115,5	90	-25 ... +70	787-1664/0000-0054	-
	4	3,8 LPS									45	115,5	90	-25 ... +70	787-1664/0004-1000*	-
	4	0,5 ... 6									45	115,5	90	-25 ... +70	787-1664/0006-1000	198
	4	1 ... 6									45	115,5	90	-25 ... +70	787-1664/0106-0000	198
	4	2 ... 12									45	115,5	90	-25 ... +70	787-1664/0212-1000	-
	4	0,5 ... 6									45	115,5	90	-25 ... +70	787-1664-0006-1054	-
24	8	2 ... 10									42	142,5	127	-25 ... +70	787-1668	198
	8	2 ... 10									42	142,5	127	-25 ... +70	787-1668/0000-0004	-
	8	2 ... 10									42	142,5	127	-25 ... +70	787-1668/0000-0054	-
	8	0,5 ... 6									42	142,5	127	-25 ... +70	787-1668/0006-1000	198
	8	1 ... 6									42	142,5	127	-25 ... +70	787-1668/0106-0000	198
	8	0,5 ... 6									42	142,5	127	-25 ... +70	787-1668/1054	-
12	2	2 ... 10								45	115,5	90	-25 ... +70	787-1662/0000-0100	198	
12	4	2 ... 10								45	115,5	90	-25 ... +70	787-1664/0000-0100	198	
48	2	2 ... 10									45	115,5	90	-25 ... +70	787-1622/0000-0200	-
	2	2 ... 10									45	115,5	90	-25 ... +70	787-1662/0000-0250	-
48	4	2 ... 10									45	115,5	90	-25 ... +70	787-1664/0000-0200	198
	4	2 ... 10									45	115,5	90	-25 ... +70	787-1664/0000-0250	-
48	8	2 ... 10									45	142,5	127	-25 ... +70	787-1668/0000-0200	198
	8	2 ... 10									42	142,5	127	-25 ... +70	787-1668/0000-0250	-

EPSITRON® PRO POWER GÜÇ KAYNAĞI

Haberleşme Özellikleri ile Rakipsiz!



RS-232 arabirimi üzerinden temel yapılandırma ve izleme

PRO-güç ağ cihazları WAGO yazılımı ile 787-85x.

Bir dizüstü bilgisayar veya PLC (veya WAGO-SYSTEM) ile kullanımı kolay. PRO-Güç Kaynağına 787-85x RS-232 arayüzü ile hızlı izleme ve konfigürasyon için bağlanın. Çeşitli kontrol seçenekleri için fonksiyon blokları WAGO ve S7 PLC kullanımınıza hazırdır.



FB78785XGETDATA	
—xEnable: BOOL	sDeviceId: STRING(20)
—xComPortNumber: BYTE	vVoltageIn1: REAL
—xReset: BOOL	vVoltageIn2: REAL
	vVoltageIn3: REAL
	iFrequencyIn: INT
	vVoltageIn3PAverage: REAL
	xAC3PRotateRight: BOOL
	xAC3PRotateLeft: BOOL
	rVoltageOutDC: REAL
	rCurrentOutDC: REAL
	rCurrentOutMaxDC: REAL
	rCurrentOutMinDC: REAL
	dwOperatingHours: DWORD
	xHardwareFault: BOOL
	xCommFault: BOOL
	xPhase1Fault: BOOL
	xPhase2Fault: BOOL
	xPhase3Fault: BOOL
	xLineOffAC: BOOL
	xOverVoltageAC1: BOOL
	xOverVoltageAC2: BOOL
	xOverVoltageAC3: BOOL
	xUnderVoltageAC1: BOOL
	xUnderVoltageAC2: BOOL
	xUnderVoltageAC3: BOOL
	xOverFrequencyAC: BOOL
	xUnderFrequencyAC: BOOL
	xOverCurrentDC: BOOL
	xUnderVoltageDC: BOOL
	xDataValid: BOOL
	xComPortOpen: BOOL

EPSITRON®PRO kontrol ve görselleştirme yazılımı 759-851.
İzlemenin yanısıra giriş ve çıkış değerlerinin kaydını tutarak olası durumlarda size geri besleme sağlar (grafığe bakınız).

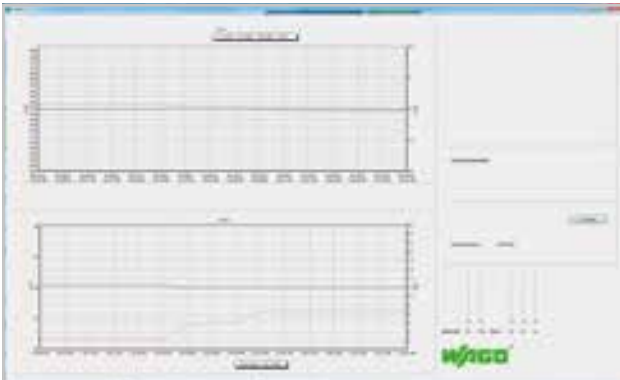

EPSITRON® PRO POWER DC UPS Haberleşme Özellikleri ile Rakipsiz!



TAM KORUMA

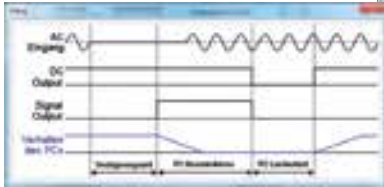
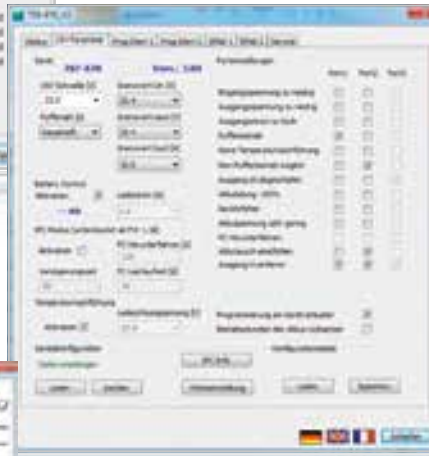

UPS kapatma özelliği kontrollü sistem kapatma özelliği ile beraber sunuluyor. Tıpkı AC UPS lerde olduğu gibi. Dolayısı ile sadece donanımsal koruma değil yazılımsal korumayı da beraberinde sunuyoruz.

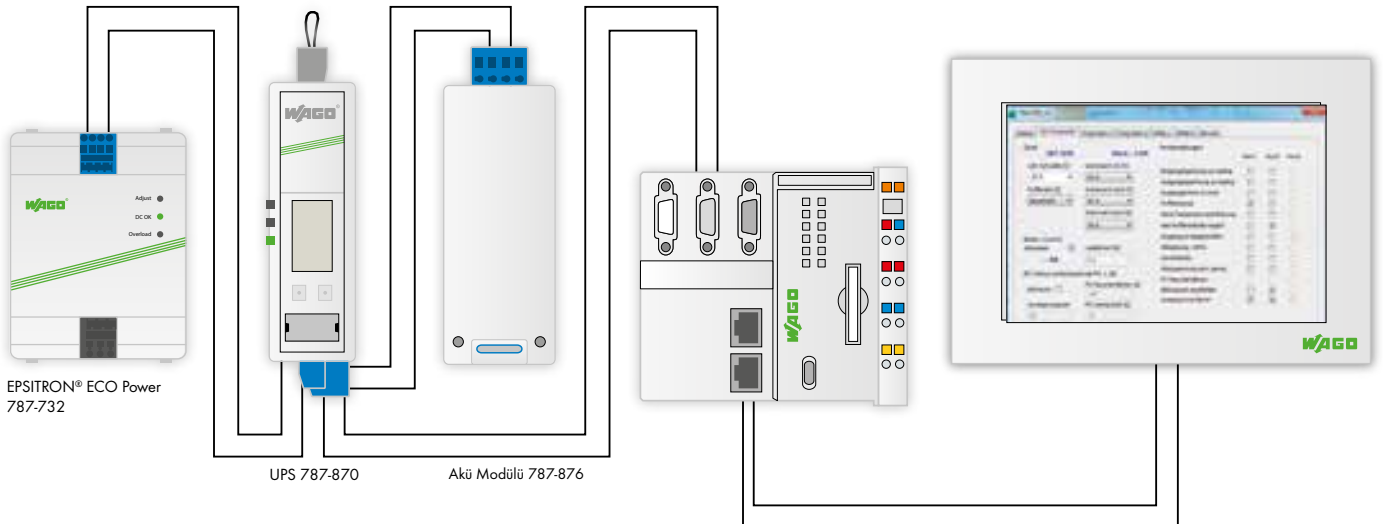

EPSITRON® ELEKTRONİK DEVRE KESİCİ

Elektronik Devre Kesici (EDK), IO-Link Haberleşmeli

İki yeni, dört ve sekiz kanallı EDK çözümü küçük alanda maksimum güvenlik sağlarken IO-Link haberleşmesi ile mükemmel uzaktan izleme ve kontrol imkanlarını otomasyon sistemlerine getirir. Hem nominal hem de gerçek akımlar her bir kanal için okunabilir ve ayarlanabilir. Dahada ötesi yüksek anahtarlama kapasitesi gereksiz ilk çalışma hatalarını ortadan kaldırır. IO-Link haberleşme çözümü ile EDK ları SCADA sisteminin yada makine güvenliğinin tam entegre olmuş bir parçası haline getirebilirsiniz.



Item No. 787-1664/0000-0080

NİÇİN WAGO?

IO-Link → EDK' nin üst seviye kontrol sistemine kolay ve tam entegrasyonunu sağlar

İnce dizayn → Standart otomatlara göre yerden tasarruf sağlar

İsteğe göre uyarlanabilir → Dört ve sekiz kanallı 24VDC çıkışlar 1-10 A arası nominal akımlarda kanal kanal ayarlanabilir



Ürün No. 787-1668/0000-0080

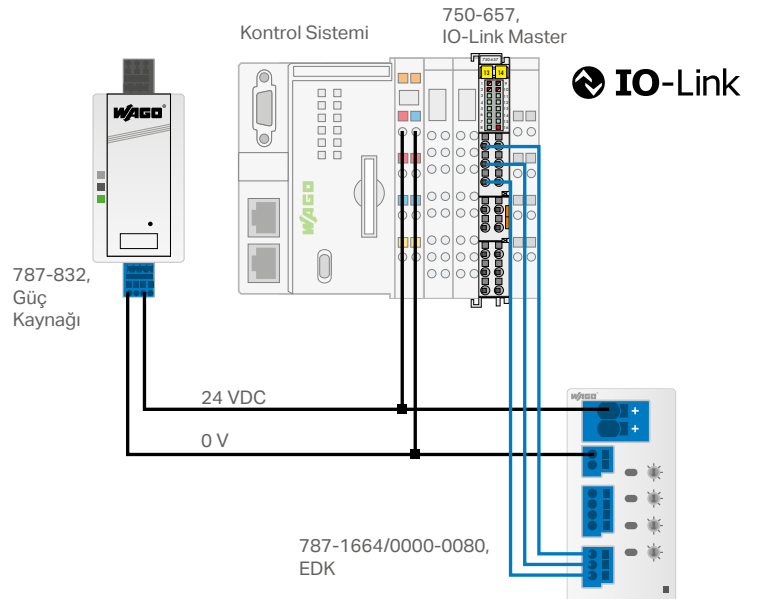

Elektronik Devre Kesici Uygulamaları

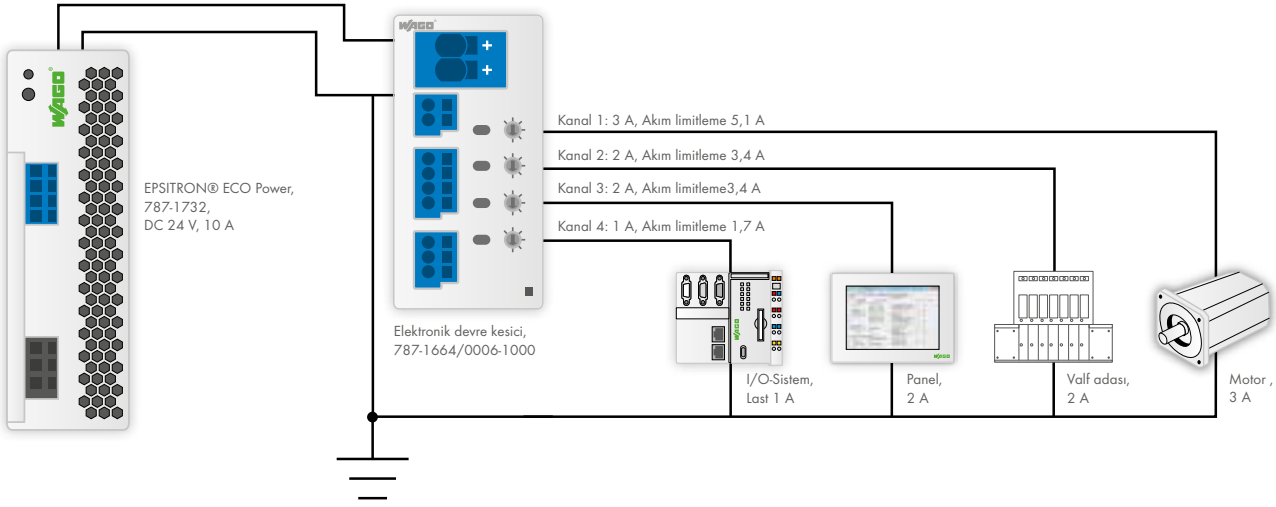

	Kanal 1	Kanal 2	Kanal 3	Kanal 4	Σ	Açıklamalar
Max. Sürekli Akım (hata yok)	3 A	2 A	2 A	1 A	8 A	• Normal Çalışma
Max. Sürekli Akım (Kanal 1 hata)	5,1 A	2 A	2 A	1 A	10,1 A	• Kanal 1 akımını 1,7-kat akım ile sınırlayabilir • Hata grubunun empedansı önemsizdir • Kanal 2, 3 ve 4 te gerilim düşümü olmaz
Max. Sürekli Akım (Tüm kanallarda hata)	5,1 A	3,4 A	3,4 A	1,7 A	13,6 A	• Anma akımının 1,7 kez kanal başına akım sınırlama • Döngü empedansı arızada önem arzetmiyor • Aşırı akım sebebi ile akım sınırlamaya girilir

Standart seri güç kaynaklarında aktif akım limitlemeli EDK kullanılması önerilmektedir.

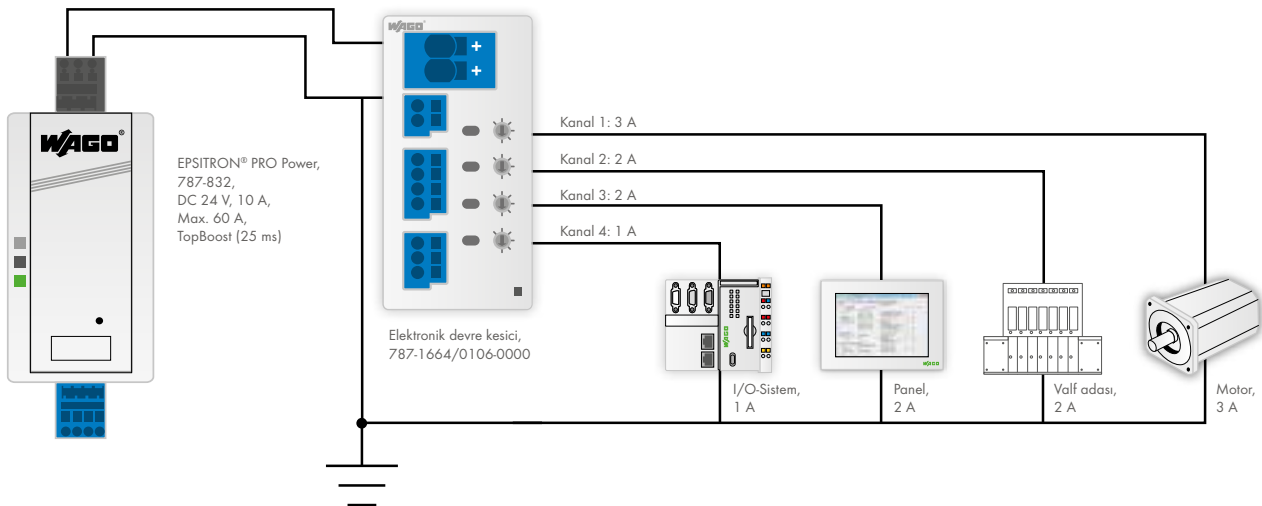

	Kanal 1	Kanal 2	Kanal 3	Kanal 4	Σ	Açıklamalar
Max. Sürekli Akım (hata yok)	3 A	2 A	2 A	1 A	8 A	• Normal çalışma
Max. Sürekli Akım (Kanal 1 hata)	Max. 55 A mevcut*	2 A	2 A	1 A	60 A (TopBoost)	• Hata döngüsünün empedansına bağlı • Kısa süreli gerilim düşümü, açma süresi karakteristik grafiğe göre
Max. Sürekli Akım (Tüm kanallarda hata)	Akım değerleri hata döngüsünün empedansına bağlıdır				60 A (TopBoost)	• Aşırı akım sebebi ile akım sınırlamaya girilir

* (60 A-2 A-2 A-1 A)

EPSITRON AC/DC GÜÇ KAYNAKLARI

Ürün Kodu	Açıklama	Paket	Birim Fiyat
STANDART SERİSİ			
787-1701	1 faz Giriş, AC 100V .250V 12VDC/ 2 A	1	56 €
787-1702	Giriş AC 90V . 264V Çıkış DC 24V , DC 1,3 A	1	42 €
787-1711	1 faz Giriş, AC 100V .250V 12VDC/ 4 A	1	71 €
787-1712	Giriş AC 90V . 264V Çıkış DC 24V , DC 2,5 A	1	52 €
787-1721	1 faz Giriş, AC 100V .250V 12VDC/ 8 A	1	103 €
787-1722	Giriş AC 90V . 264V Çıkış DC 24V , DC 5 A	1	75 €
787-1732	Giriş AC 90V . 264V Çıkış DC 24V , DC 10 A	1	122 €
787-712	Giriş AC 90V . 264V Çıkış DC 24V , DC 2,5 A	1	84 €
787-722	Giriş AC 90V . 264V Çıkış DC 24V , DC 5 A	1	110 €
787-732	Giriş AC 90V . 264V Çıkış DC 24V , DC 10 A	1	198 €
787-734	Giriş AC 90V . 264V Çıkış DC 24V , DC 20 A, paralelleme, DC ok sinyali	1	278 €
787-736	Giriş AC 90V . 264V Çıkış DC 24V , DC 40 A, paralelleme, DC ok sinyali	1	536 €
787-738	3 faz Giriş AC 325V .575V, 24 VDC/ 6,25 A, paralelleme, DC ok sinyali	1	159 €
787-740	3 faz Giriş AC 325V .575V 24 VDC/ 12,5 A, paralelleme, DC ok sinyali	1	218 €
787-742	3 faz Giriş AC 325V .575V 24 VDC/ 20 A, paralelleme, DC ok sinyali	1	290 €
787-2742	3 faz Giriş, AC 325V .575V 24VDC/ 20 A, paralelleme, DC ok kontak	1	365 €
787-2744	3 faz Giriş, AC 325V .575V 24VDC/ 40 A, paralelleme, DC ok kontak	1	538 €
Klas 1 Div. 2 ve ATEX onaylı, DC kaynaktan da çalışabilir, %90' a varan verim			
KLASİK SERİSİ			
787-1611	Giriş AC 90V . 264V Çıkış DC 12V , DC 4 A	1	131 €
787-1621	Giriş AC 90V . 264V Çıkış DC 12V , DC 7 A	1	168 €
787-1631	Giriş AC 90V . 264V Çıkış DC 12V , DC 15 A, Toopboost	1	336 €
787-1602	Giriş AC 90V . 264V Çıkış DC 24V , DC 1 A	1	90 €
787-1606	Giriş AC 90V . 264V Çıkış DC 24V , DC 2 A	1	105 €
787-1616	Giriş AC 90V . 264V Çıkış DC 24V , DC 4 A	1	138 €
787-1622	Giriş AC 90V . 264V Çıkış DC 24V , DC 5 A, Toopboost	1	200 €
787-1632	Giriş AC 90V . 264V Çıkış DC 24V , DC 10 A, Toopboost	1	286 €
787-1634	Giriş AC 90V . 264V Çıkış DC 24V , DC 20 A, Toopboost	1	411 €
787-1623	Giriş AC 90V . 264V Çıkış DC 48V , DC 2 A	1	167 €
787-1633	Giriş AC 90V . 264V Çıkış DC 48V , DC 5 A, Toopboost	1	346 €
787-1635	Giriş AC 90V . 264V Çıkış DC 48V , DC 10 A, Toopboost	1	471 €
787-1628	3 faz Giriş AC 320V . 575V, 24 VDC/ 5 A, paralelleme, DC ok sinyali, Toopboost	1	218 €
787-1638	Giriş AC 200 . 500V Çıkış DC 24V , DC 10 A, 2 faz girişli, Gemi için	1	397 €
787-1640	3 faz Giriş AC 320V . 575V 24 VDC/ 10 A, paralelleme, DC ok sinyali, Toopboost	1	260 €
787-1642	3 faz Giriş AC 320V . 575V 24 VDC/ 20 A, paralelleme, DC ok sinyali, Toopboost	1	309 €
787-1644	3 faz Giriş AC 320V . 575V, 24 VDC/ 40 A, paralelleme, DC ok sinyali, Toopboost	1	451 €
COMPACT SERİSİ			
787-1020	DC 5V , DC 5,5 A, %87 verim, GL onaylı	1	123 €
787-1001	DC 12V , DC 2 A %80 verim, GL onaylı	1	85 €
787-1002	DC 24V , DC 1,3 A %82 verim, GL onaylı	1	75 €
787-1011	DC 12V , DC 4 A %85 verim, GL onaylı	1	102 €
787-1021	DC 12V , DC 6,5 A, %87 verim, GL onaylı	1	150 €
787-1012	DC 24V , DC 2,5 A, %88 verim, GL onaylı	1	90 €
787-1017	15 - 28 VDC , 2A güç kaynağı, geniş çıkış gerilimi ayarlı	1	130 €
787-1022	DC 24V , DC 4 A, %88 verim, GL onaylı	1	118 €
IP67 SERİSİ			
787-6716	Giriş AC 90, 265 Çıkış, DC 24, DC 4A, %92.3 verim, IP67, 85 C'de çalışabilir, Powerboost, bağıl nem %100, paralelleme	1	448 €



787-1701



787-1711



787-1722



787-712 ATEX IEC Ex



787-1632



787-1012



EPSITRON AC/DC GÜÇ KAYNAKLARI

Ürün Kodu	Açıklama	Paket	Birim Fiyat
COMPACT POWER SERİSİ			
787-1202	DC 24V , DC 1,3 A %87 verim, picomax konektörlü	1	63 €
787-1212	DC 24V , DC 2,5 A %89 verim, picomax konektörlü	1	73 €
787-1216	DC 24V , DC 4,2 A %90 verim, picomax konektörlü	1	94 €
787-1226	DC 24V , DC 6 A , %90 verim, picomax konektörlü	1	122 €
PRO SERİSİ			
Power Boost ile %200 yükte 4 sn çalışma, sigorta atırma özelliği, %94' e kadar çıkan verim, röle çıkışı ve uzaktan on/off girişi ile güç kaynağını stand by konumuna alma imkanı, DC kaynaktan da çalışabilir			
787-818	AC 90 . 264V / DC 24V , DC 3 A, paralellenebilir, 4sn %200 power boost	1	204 €
787-819	AC 90 . 264V / DC 12V , DC 6 A, paralellenebilir, 4sn %200 power boost	1	254 €
787-821	AC 90 . 264V / DC 12V , DC 10 A, paralellenebilir, 4sn %200 power boost	1	363 €
787-822	AC 90 . 264V / DC 24V , DC 5 A, paralellenebilir, 4sn %200 power boost	1	248 €
787-831	AC 90 . 264V / DC 12V , DC 15 A, paralellenebilir, 4sn %200 power boost	1	399 €
787-832	AC 90 . 264V / DC 24V , DC 10 A, paralellenebilir, 4sn %200 power boost	1	332 €
787-833	AC 90 . 264V / DC 48V , DC 5 A, paralellenebilir, 4sn %200 power boost	1	410 €
787-834	AC 90 . 264V / DC 24V , DC 20 A, paralellenebilir, 4sn %200 power boost	1	506 €
787-835	AC 90 . 264V / DC 48V , DC 10 A, paralellenebilir, 4sn %200 power boost	1	499 €
787-840	AC 340V . 550V / DC 24V , DC 10 A, paralellenebilir, 4sn %200 power boost	1	318 €
787-842	AC 340V . 550V / DC 24V , DC 20 A, paralellenebilir, 4sn %200 power boost	1	381 €
787-844	AC 340V . 550V / DC 24V , DC 40 A, paralellenebilir, 4sn %200 power boost	1	613 €
787-845	AC 340 . 550V / DC 48V , DC 10 A, paralellenebilir, 4sn %200 power boost	1	508 €
787-847	AC 340 . 550V / DC 48V , DC 20 A, paralellenebilir, 4sn %200 power boost	1	745 €
PRO SERİSİ - Line Monitör			
Power Boost ile %200 yükte 4 sn çalışma, sigorta atırma özelliği, %94' e kadar çıkan verim, 4 adet programlanabilir röle çıkışı ve uzaktan on/off girişi ile güç kaynağını stand by konumuna alma imkanı, LCD ekran, RS232			
787-850	AC 340V . 550V/DC 24V, DC 10 A, LCD ekranlı, RS232, 4sn %200 P.Boost, Toopboost ile 60A ek kapasiteyi 50msn süre ile sağlar	1	430 €
787-852	AC 340V . 550V / DC 24V , DC 20 A, paralellenen, LCD, RS232, 4sn %200	1	491 €
787-854	AC 340V . 550V / DC 24V , DC 40 A, paralellenen, LCD, RS232, 4sn %200	1	758 €
DC UPS ve EK MODÜLLER			
787-783	Paralleleme modülü, 24 /48 VDC, 2x12,5A yedekli yada 1x25A paralel	1	101 €
787-785	Paralleleme modülü, 24 /48 VDC, 2x 40A yedekli yada 1x76A paralel	1	140 €
787-870	DC UPS güç modülü, LCD, seri haberleşme, 24VDC , 10,8A	1	326 €
787-871	Akü modülü, DC UPS için, 3,2Ah, akü ömür ölçümlü, sigorta korumalı ve ısı kompanzasyonlu	1	245 €
787-871/001	Akü modülü, DC UPS için, 3,2Ah, sigorta korumalı ve ısı kompanzasyonlu	1	163 €
787-872	Akü modülü, DC UPS için, 7Ah, akü ömür ölçümlü, sigorta korumalı ve ısı kompanzasyonlu	1	254 €
787-872/001	Akü modülü, DC UPS için, 7Ah, sigorta korumalı ve ısı kompanzasyonlu	1	182 €
787-873	Akü modülü, DC UPS için, 12Ah, akü ömür ölçümlü, sigorta korumalı ve ısı kompanzasyonlu	1	373 €
787-873/001	Akü modülü, DC UPS için, 12Ah, sigorta korumalı ve ısı kompanzasyonlu	1	295 €
787-875	DC UPS güç modülü, LCD, seri haberleşme, 24VDC , 20A	1	381 €
787-876	Akü modülü DC UPS için 1,2Ah, akü ömür ölçümlü sigorta korumalı ve ısı kompanzasyonlu	1	163 €
787-876/001	Akü modülü DC UPS için 24V 1,3Ah, sigorta korumalı ve ısı kompanzasyonlu	1	140 €
787-880	Kondansatör modülü, DC UPS için, 10A için 0,6sn	1	310 €
787-881	Kondansatör modülü, DC UPS için, 20A için 0,4sn	1	389 €
787-885	Paralleleme modülü, 2x20A	1	199 €
787-886	Paralleleme modülü 48V, 2x20A	1	199 €
787-1675	DC güç kaynağı ve entegre DC UPS 24VDC/5A, kuru kontak bilgi çıkışları, RS232 ile izleme/kontrol, akıllı akü kontrol teknolojisi, TopBoost 24A, %89 verim	1	321 €



787-1202



787-832



787-870



787-875



787-880



787-1226

Her yönde monte edilebilir. (Ray/şase)

EPSITRON AC/DC GÜÇ KAYNAKLARI

Ürün Kodu	Açıklama	Paket	Birim Fiyat
ELEKTRONİK DEVRE KESİCİ			
ÇOK KANAL AYARLANABİLİR ELEKTRONİK SİGORTA			
Uzaktan resetlenebilir, her kanal bağımsız ayarlanabilir, her kanal için ayrı buton, kanal başına 50.000 µf			
787-1662	Ayarlanabilir elektronik sigorta 2x24VDC, 2,3,4,6,8,10A ayarlanabilir	1	130 €
787-1662/006-1000	Ayarlanabilir elektronik sigorta 2x24VDC, 0,5, 1,2,3,4,6A ayarlanabilir, Aktif akım limitleme	1	159 €
787-1662/106-000	Ayarlanabilir elektronik sigorta 2x24VDC, 1,2,3,4,5,6A ayarlanabilir	1	130 €
787-1664	Ayarlanabilir elektronik sigorta 4x24VDC, 2,3,4,6,8,10A ayarlanabilir	1	163 €
787-1664/000-080	Ayarlanabilir elektronik sigorta 4x24VDC, 1,2,4,6,10A ayarlanabilir, IO Link	1	sorunuz
787-1664/006-1000	Ayarlanabilir elektronik sigorta 4x24VDC, 0,5, 1,2,3,4,6A ayarlanabilir, Aktif akım limitleme	1	219 €
787-1664/106-000	Ayarlanabilir elektronik sigorta 4x24VDC, 1,2,3,4,5,6A ayarlanabilir	1	163 €
787-1668	Ayarlanabilir elektronik sigorta 8x24VDC, 2,3,4,6,8,10A ayarlanabilir	1	280 €
787-1668/000-080	Ayarlanabilir elektronik sigorta 8x24VDC, 1,2,4,6,10A ayarlanabilir, IO Link	1	sorunuz
787-1668/006-1000	Ayarlanabilir elektronik sigorta 8x24VDC, 0,5, 1,2,3,4,6A ayarlanabilir, Aktif akım limitleme	1	381 €
787-1668/106-000	Ayarlanabilir elektronik sigorta 8x24VDC, 1,2,3,4,5,6A ayarlanabilir	1	279 €
787-1662/000-100	Ayarlanabilir elektronik sigorta 2x12VDC, 2,3,4,6,8,10A ayarlanabilir	1	205 €
787-1664/000-100	Ayarlanabilir elektronik sigorta 4x12VDC, 2,3,4,6,8,10A ayarlanabilir	1	242 €
787-1662/000-200	Ayarlanabilir elektronik sigorta 2x48VDC, 2,3,4,6,8,10A ayarlanabilir	1	232 €
787-1664/000-200	Ayarlanabilir elektronik sigorta 4x48VDC, 2,3,4,6,8,10A ayarlanabilir	1	306 €
787-1668/000-200	Ayarlanabilir elektronik sigorta 8x48VDC, 2,3,4,6,8,10A ayarlanabilir	1	506 €
TEK KANAL AYARLANABİLİR ELEKTRONİK SİGORTA			
Sabit akımlı, Uzaktan resetlenebilir, kanal başına 50.000 µf , 6mm genişlik			
787-2861/100-000	1A Sabit akımlı elektronik sigorta 1x24VDC,	1	69 €
787-2861/200-000	2A Sabit akımlı elektronik sigorta 1x24VDC,	1	69 €
787-2861/400-000	4A Sabit akımlı elektronik sigorta 1x24VDC,	1	69 €
787-2861/600-000	6A Sabit akımlı elektronik sigorta 1x24VDC,	1	69 €
787-2861/800-000	8A Sabit akımlı elektronik sigorta 1x24VDC,	1	69 €
787-2861/108-020	1-8A ayarlanabilir akımlı elektronik sigorta 1x24VDC,	1	79 €



787-1664



787-2861/0x00-0000



787-1664

- 8 kanallı Elektronik Devre Kesici ile yer tasarrufu
- Dahili switch veya IO-Link arayüzü ile her kanalı 1-10 A nominal akıma ayarlayabilme
- Her kanal için 50.000 µF'den büyük açma kapasitesi
- Her kanal için 3 renk aydınlatmalı, on-off, reset ve izleme yapabilen buton
- Kanallar için zaman gecikmeli anahtarlama
- IO-Link arayüzü üzerinden kanalların durum mesajları ve akım değerlerinin izlenmesi
- IO-Link arayüzü üzerinden her kanal açılıp kapatılabilir



EPSITRON® – 6 mm Gövdede Elektronik Devre Kesici

En Hızlı ve En Güvenilir Koruma;

En küçük gövdede!

- Pazardaki en dar devre kesici (6 mm modül genişliği)
- Kısa devre durumunda anahtarlama sadece 4 ms içerisinde
- Anahtarlama kapasitesi: >50,000 µF
- Kaynağı korumak için değil hassas cihazlarınızı yanmaktan korumak için
- 24 VDC uygulamaları içindir
- MTBF : 1,25 milyon saat

787-2861/0x00-0000



- 24 VDC olarak 5 veryonda akım ile 1/2/4/6/8 A, akıma göre renk kodlu
- Resetleme, on/off anahtarı doğrudan modülde yada dijital giriş sinyali ile uzaktan kontrollü
- Anahtarlama sinyal çıkışı ayrıca 30 cihaza kadar kullanılabilir
- Geniş çalışma sıcaklığı ile her türlü pano uygulamasına uygun: -25 ... 70 °C

EPSITRON AC/DC GÜÇ KAYNAKLARI

Ürün Kodu	Açıklama	Paket	Birim Fiyat
DC-DC ÇEVİRİCİ			
787-2801	DC/DC konvertör; DC 24V / DC 5V, 0.5A , 6mm genişliğinde	1	66 €
787-2802	DC/DC konvertör; DC 24V / DC 10V, 0.5A, 6mm genişliğinde	1	98 €
787-2803	DC/DC konvertör; DC 48V / DC 24V, 0.5A, 6mm genişliğinde	1	93 €
787-2805	DC/DC konvertör; DC 24V / DC 12V, 0.5A, 6mm genişliğinde	1	103 €
787-2810	DC/DC konvertör; DC 24V / DC 5-10-12V, ayarlanabilir, 0.5A, 6mm genişliğinde	1	103 €
787-1014/072-000	DC/DC konvertör; DC 40-90V / DC 24V, 2A,	1	164 €
787-1014	DC/DC konvertör; DC 77-140V / DC 24V, 2A,	1	159 €
787-1015/072-000	DC/DC konvertör; DC 40-90V / DC 12V, 4A,	1	244 €
787-1650	DC/DC konvertör; DC 18-60V / DC 12V, 4A,	1	Sorunuz



787-1014



787-1015/072-000

EPSITRON® – DC/DC ÇEVİRİCİ

6 mm GÖVDEDE

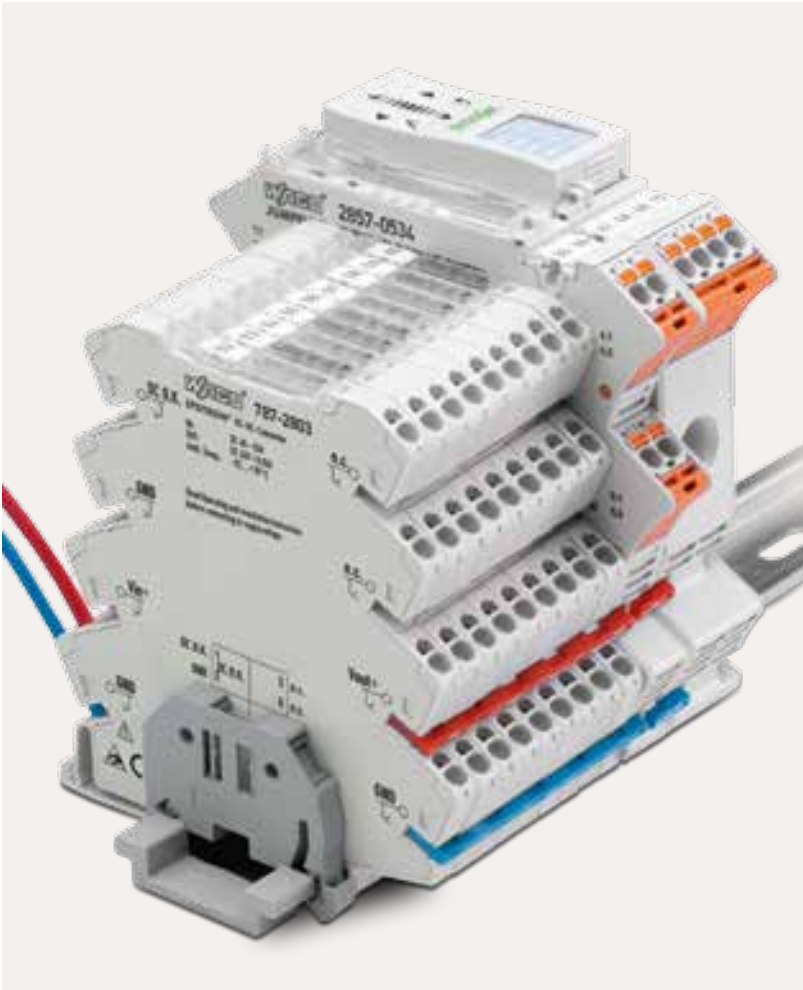

DC/DC ÇEVİRİCİ SADECE 6MM GENİŞLİĞİ İLE YER PROBLEMİ OLAN UYGULAMALAR İÇİN ÇOK İDEAL BİR ÇÖZÜM SUNAR VE KONTROL KABİNİNDEKİ GÜÇ KAYNAĞI ÜZERİNDEN BESLEMESİNİ ALIR.

857 serisi röle yada JUMPFLEX® Sinyal çeviriciler yada başka 24V, 12V veya 5V besleme gerektiren uygulamalar için güvenli, küçük ve sağlıklı besleme sağlamak içindir.

- Kontrol kabininde yerden tasarruf edin
- 857 ve 2857 Serisi diğer ürünler ile aynı formda olup kolaylıkla beraber kullanılabilir
- Ekstra güç kaynağı ihtiyacını ortadan kaldırır
- UL ve GL onayı ile pek çok uygulamaya hazırdır

Ürün No.	U Giriş	U Çıkış	I Çıkış
787-2801	24 VDC	5 VDC	0.5 A
787-2802	24 VDC	10 VDC	0.5 A
787-2803	48 VDC	24 VDC	0.5 A
787-2805	24 VDC	12 VDC	0.5 A
787-2810 (ayarlanabilir)	24 VDC	5/10/12 VDC	0.5 A

PRO SERİSİ, SİGORTA ATTIRMA ÖZELLİKLİ ÇALIŞIR

Top Boost Geçici rejimli aşırı yüklenme durumlarda ilgili yükün sigortasını attırma özelliği en üst düzeyde olup 50msn süre ile 60A' e kadar ek güç sağlayabilir. Bu ilgili sigortanın atarak sisteme bağlı diğer yüklerin bundan etkilenmemesinin en sağlıklı yoludur.

Bu mevcut güç kaynağının çıkışında bir kesinti olmadan devamlılığını temin eder ki EN 60204-1 normunu da karşılar.

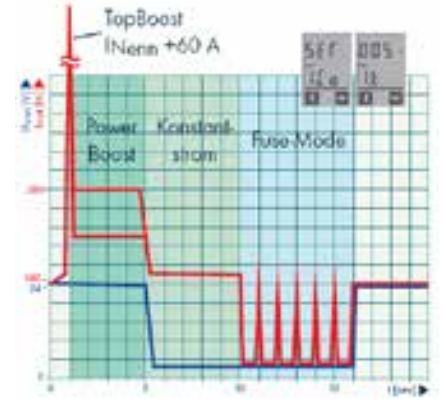
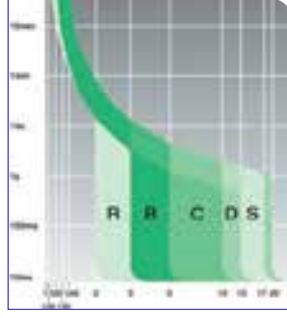

Son yıllarda gündeme gelen sigorta attırma özelliğini WAGO uzun bir süredir TOP BOOST adı altında sunmakta olup sağladığı 50msn değeri ile de bu konuda oldukça farklıdır!

PRO SERİSİ %200 YÜKTE 4sn ÇALIŞIR

Power Boost Standart güç kaynaklarının aksine 4 sn süre ile %200 ek güç sağlar.

Böylece başlangıçta yüksek akım çekip sonrasında daha az akım ile çalışan valf, motor ve benzeri kapasitif sistemler için daha küçük güç kaynağı ile çalışma imkanı sağlar.

Genellikle kullanılan güç kaynakları %110 yüke kadar çalışabilir ve sonucunda da kapasitif yüklerin beslemesinde daha yüksek güçlü güç kaynağı kullanımı kaçınılmaz olur. Pro serisi %200 yükte 4sn gibi bir çalışma imkanı sağlayarak düşük kapasiteli güç kaynağı ile yüksek kapasiteli yükleri besleme konusunda son derece güvenli bir çözüm sağlar.

Hem maliyetten hem de yerden kazandırır.

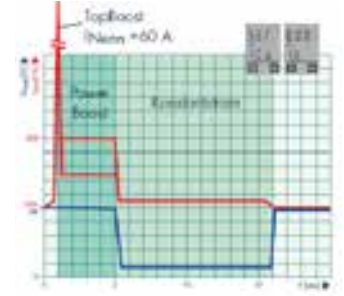

KLASİK SERİ

- 12V, 24V ve 48VDC çıkış geriliminde mevcuttur.
- GL onayı almış olup çok daha zorlu EMC şartlarında çalışabilir.
- 85-264 VAC aralığında çalışabilir ve verim %93'e kadar çıkabilmektedir.
- DC OK kontak çıkışı
- Top Boost özelliği ile sigorta attırma fonksiyonu
- Almanya üretimi



**SİGORTA
ATTIRMA**



**DC OK SİNYALİ
ve KONTAĞI**



787-712, 787-722 ve 787-732 serisinde ATEX onayı



ATEX (Zone 2), IECEx (Zone 2), 4II 3 G Ex nA nC IIC T4 Gc

Akü Kontrollü DC UPS Hiç olmadığı kadar güvenli ve detaylı

- Akü kontrolü, 787-87x akü modülünün tipini otomatik olarak algılar ve akü ömründeki değişimlerde otomatik olarak geri besleme bilgileri sağlar
- 3 farklı kademedede gerçekleştirilen akü şarjı, ortam sıcaklığı bilgisi ile kompanzasyon yapar ve akü ömrünün maksimize edilmesini sağlar
- Seçilebilir IPC modu, UPS' in endüstriyel kontrolör yada PC' leri shutdown ettirmesi ve yeniden başlatması durumlarında kararlı çalışmasını sağlar
- Ayarlamalar ve izlemeler doğrudan cihaz yanında

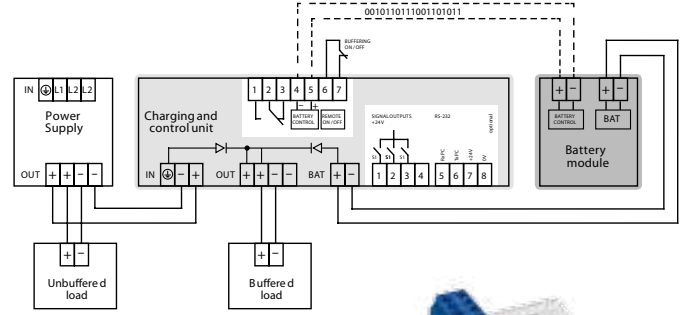

Akü kontrolü, 787-87x akü modüllerinin sisteme bağlandığında otomatik tanınmasını ve izlenmesini sağlar

Güç kaynağı ve UPS şarj kontrolörü tek cihazda. Kompakt 787-1675 güvenli besleme, kolay parametre ayarı ve izleme fonksiyonlarını tek üniteye sağlar.



Yüke göre akü modülü deşarj karakteristikleri

Akü modülü tipine göre, yüke bağlı deşarj karakteristikleri aşağıdaki tabloda verilmiştir. Örneğin aşağıdaki grafiğe göre; 7A yükte 787-870 e bağlı 787-876 akü modülü 30 sn süre ile besleme sağlayabilir.

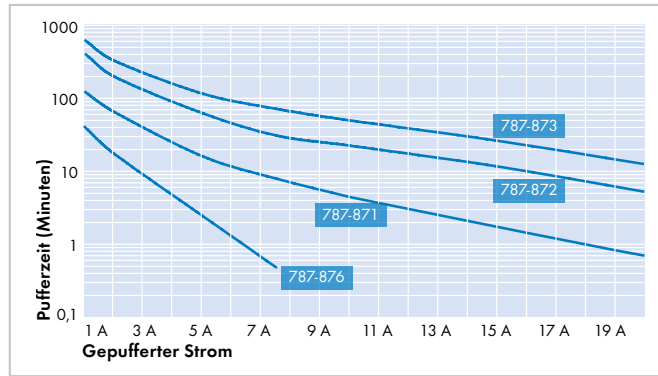

- Güvenli kesintisiz güç kaynağı
- Uygulamaya yönelik uyarlanabilir özellikleri ile mükemmel performans
- Kolaylıkla ayarlanabilir
- Gelişmiş izleme ve teşhis fonksiyonları
- GL Onayı ile gemilerde kolay kullanım

JUMPLEX® 857 ve 2857

PC Yazılımı ile Konfigürasyon



Aşağıdaki 857 serisi modüller desteklenmektedir:

857-401 Üniversal izolasyon kuvvetlendirici

857-500 Frekans çevirici

857-531 Eşik değeri şalteri

857-550 Akım çevirici

857-552 Rogowski akım çevirici

857-560 Gerilim çevirici

857-569 Güç çevirici

857-801 PT Sensörleri sıcaklık çevirici

857-809 POT çevirici

857-811 TC Sensörleri sıcaklık çevirici

857-819 Milivolt çevirici

2857-0401 Üniversal izolasyon kuvvetlendirici

2857-0533 RTD-Eşik değeri şalteri

2857-0534 TC-Eşik değeri şalteri

2857-0550 Akım çevirici AC/DC 100



**DETAYLI
BİLGİ İÇİN**

Yazılım ile yada alternatif olarak DIP switch ile ayarlama mümkündür.

Yazılımın Sundukları:

- Basit kurulum
- Otomatik modül tespiti
- Röle yada dijital çıkışların detay konfigürasyonu
- WAGO-USB-Servis-Kablosu 750-923 yada
- WAGO Bluetooth® Adaptör 750-921 ile kullanım



JUMPFLEX®-ToGo

Yazılım ile yada alternatif olarak DIP switch ile ayarlama mümkündür.

Ücretsiz app "**JUMPFLEX®-ToGo**" PC' nin gücünü cep telefonunuza sığdırarak konfigürasyonlarınızın mobil olarak yapılmasını sağlar. Giriş ve çıkış parametrelerini Android tabanlı cep telefonu yada tablet PC ile yapın ve 857 serisi analog çeviricilerinize kolaylıkla hakim olun.

Aynı zamanda sensörden gelen gerçek değerleri yerinde okuyup herhangi bir arızayı lokalize etmek hiç bu kadar kolay olmamıştı.

WAGO 750-921 Bluetooth® adaptörü akıllı cep telefonu ile sinyal çevirici arasındaki yeni bağınız.

Cihaz bilgisi



Giriş parametreleri



Çıkış parametreleri



Dijital çıkış ayarlama



Gerçek değer gösterimi



QR-Code



750-921

(Android-versiyonu)



JUMPFLEX® Konfigürasyon - Seri 2857

Tam esneklik!

EKRAN

Takılabilir ekran, modül üzerine kolayca yerleştirilebilir.

Yenilikçi kapasitif ekran ile gelen modül dokunmatik olarak kullanımda büyük rahatlık sağlar.

Display çok renkli olup farklı durumlarda renk değiştirebilir; turuncu, kırmızı, yeşil ya da beyaz gibi. Fonksiyonlar içerisinde bir modüldeki konfigürasyonun kopyalanarak diğer modüle aktarılması da yer almaktadır.



Şifre ile koruma mümkün olup yetkisiz kullanıcıların parametre değiştirmesinin önüne geçmek mümkündür.

12,5 mm ve 22,5 mm modüller için uygundur

JUMPFLEX® RTD/TC SICAKLIK SİNYAL ÇEVİRİCİLERİ

KONFIGÜRASYON VE İZLEMEDE

BÜYÜK KOLAYLIK

JUMPFLEX® Sıcaklık Sinyal Çeviriciler, 2 limit değere kadar raporlar ve ekran durumlarını aktarır ya da daha üst seviyede bir PLC'ye seri ya da analog olarak bu bilgileri sağlar. Ayrıca WAGO'nun yeni sinyal çeviricileri RTD sensörler, potansiyometreler, dirençler ve termokupl tipleri için bir röle ya da dijital çıkış sağlar. Tak/çıkart ekran konfigürasyonu basitleştirdiği gibi giriş çıkışların hızını da simüle eder.

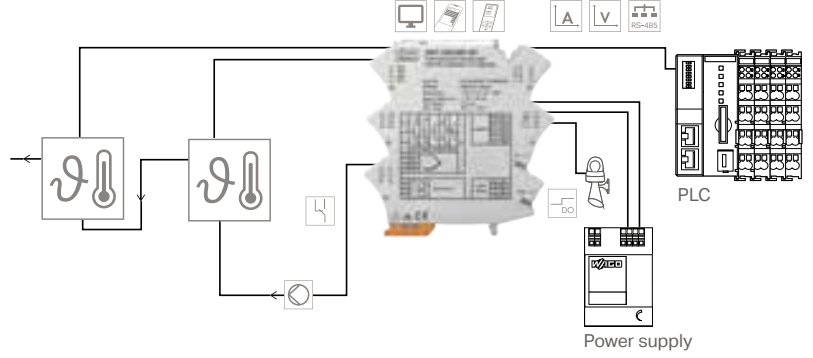

Ürün No. 2857-900
Konfigürasyon ekranı



Ürün No. 2857-535

Ürün No. 2857-535/000-001

NİÇİN WAGO?

857 ve 2857 Serisi JUMPFLEX® Sinyal Çeviriciler aynı fiziksel profil sunar → Yan yana tam uyumlu köprüleme ve montaj imkanı sunar

Push-in CAGE CLAMP® bağlantı teknolojisi

→ Tek damar kabloları aletsiz, çok damarlı kabloları yüksüksüz olarak takın ve bir daha bakım yapmayın.











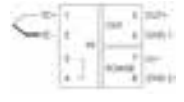

Tak/Çıkart Ekran (opsiyonel)

→ Dokunmatik ekran üzerinden daha hızlı konfigürasyon, simülasyon ve devreye alma

Röle, dijital çıkış, analog ya da seri RS-485 haberleşme arabirimi

→ Her uygulamaya uygun bir çözüm şekli

SİNYAL ÇEVİRİCİLER ve İZOLATÖRLER - JUMPFLEX

TANIM	TEL SAYISI	YAPISAL	ÜRÜN	GİRİŞ SİNYALLERİ	ÇIKIŞ SİNYALLERİ
Pt100, Pt200, Pt500 ve Pt1000 ve 0 ... 1 kOhm; 0 ... 4.5 kOhm için sıcaklık çevirici	2-tel, 3-tel, 4-tel (ayarlanabilir) -200 °C ... +850 °C		857-800	Pt sensörler Pt200, Pt500, Pt1000 Dirençler 0 ... 1 kΩ; 0 ... 4,5 kΩ	0 ... 20 mA, 4 ... 20 mA, 0 ... 10 V, 2 ... 10 V, 0... 5 V, 1 ... 5 V, 0 ... 10 mA, 2 ... 10 mA
Pt100, Pt200, Pt500 ve Pt1000 ve 0 ... 1 kOhm; 0 ... 4.5 kOhm için sıcaklık çevirici	2-tel, 3-tel, 4-tel (ayarlanabilir) -200 °C ... +850 °C		857-801	Pt sensörler Pt100, Pt200, Pt500, Pt1000 Dirençler 0 ... 1 kΩ; 0 ... 4,5 kΩ	0 ... 20 mA, 4 ... 20 mA, 0 ... 10 V, 2 ... 10 V, 0... 5 V, 1 ... 5 V, 0 ... 10 mA, 2 ... 10 mA
J ve K Tipi Termokupllar için sıcaklık çevirici	Tip J: -150 °C ... +1200 °C Tip K: -150 °C ... +1350 °C		857-810	Termokupl Tip J, Tip K	0 ... 20 mA, 4 ... 20 mA, 0 ... 10 V, 2 ... 10 V, 0... 5 V, 1 ... 5 V, 0 ... 10 mA, 2 ... 10 mA
J, K, E, R, N, S, T, B, Tipi Termokupllar için sıcaklık çevirici	Tip J: -150 °C ... +1200 °C Tip K: -150 °C ... +1350 °C		857-811	Termokupl Tip J, K, E, R, N, S, T, B,	0 ... 20 mA, 4 ... 20 mA, 0 ... 10 V, 2 ... 10 V, 0... 5 V, 1 ... 5 V, 0 ... 10 mA, 2 ... 10 mA
Ni sensörler Ni 100, Ni 120, Ni 200, Ni 500, Ni1000 için sıcaklık çevirici	2-tel, 3-tel, 4-tel (ayarlanabilir)		857-818	Ni sensörler Ni 100, Ni 120, Ni 200, Ni 500, Ni1000	0 ... 20 mA, 4 ... 20 mA, 0 ... 10 V, 2 ... 10 V, 0... 5 V, 1 ... 5 V, 0 ... 10 mA, 2 ... 10 mA
Millivolt çevirici; -100 mV/100 mV; 0 mV ... 1000 mV aralıkları için			857-819	-100 mV ... +100 mV, 0 mV ... 200 mV bis 0 mV ... 1000 mV (100 mV artımlı)	0 ... 20 mA, 4 ... 20 mA, 0 ... 10 V, 2 ... 10 V, 0... 5 V, 1 ... 5 V, 0 ... 10 mA, 2 ... 10 mA
KTY sensors * için sıcaklık çevirici	2-tel		857-820	KTY sensors *	0 ... 20 mA, 4 ... 20 mA, 0... 5 V, 0 ... 10 V, 2 ... 10 V, 1 ... 5 V
Frekans çevirici			857-500	Frekans sinyali , NAMUR, NPN yada PNP sensörler 0.1 Hz - 120 kHz arası	0 ... 10 V, 2 ... 10 V, 0 ... 5 V, 1 ... 5 V 0 ... 20 mA, 4 ... 20 mA, 0 ... 10 mA, 2 ... 10 mA
Akım dönüştürücü			857-550	0 ... 1 A AC/DC; 0 ... 5 A AC/DC	0 ... 10 V, 2 ... 10 V, 0 ... 5 V, 1 ... 5 V 0 ... 20 mA, 4 ... 20 mA, 0 ... 10 mA, 2 ... 10 mA
Rogowski akım dönüştürücü	Rogowski Bobinleri ile kullanılır		857-552	RC 1 500A RC 2A 2000A RC 2B	0 ... 10 V, 2 ... 10 V, 0 ... 5 V, 1 ... 5 V 0 ... 20 mA, 4 ... 20 mA, 0 ... 10 mA, 2 ... 10 mA
Potansiyometre çevirici	Teach in fonksiyonlu		857-809	100 - 100 kOhm 10 - 100 kOhm 100 Ohm	0 ... 10 V, 2 ... 10 V, 0 ... 5 V, 1 ... 5 V 0 ... 20 mA, 4 ... 20 mA, 0 ... 10 mA, 2 ... 10 mA
Besleme ve geçiş modülü			857-979	0(4) ... 20 mA	0(4) ... 20 mA

SİNYAL ÇEVİRİCİLER ve İZOLATÖRLER - JUMPFLEX

TANIM		YAPISAL	ÜRÜN	GİRİŞ SİNYALLERİ	ÇIKIŞ SİNYALLERİ
Multi sinyal dönüştürücü, izolasyon kuvvetlendirici, switch ayarlanabilir			857-400	0 ... 20 mA, 4 ... 20 mA, 0... 5 V, 1 ... 5 V, 0 ... 10 V, 2 ... 10 V,	0 ... 20 mA, 4 ... 20 mA, 0... 5 V, 1 ... 5 V, 0 ... 10 V, 2 ... 10 V,
Multi sinyal dönüştürücü, izolasyon kuvvetlendirici, yazılım/switch ayarlanabilir			857-401 	-10 ... +10 V, -20 ... +20 mA, 0 ... +30 V	0 ... 20 mA, 4 ... 20 mA, 0 ... 10 V, 2 ... 10 V, 0... 5 V, 1 . 5 V, 0 ... 10 mA, 2 ... 10 mA
Üniversal sinyal dönüştürücü, izolasyon kuvvetlendirici			857-402	Gerilim: ± 60 mV to ± 200 V 0 ... 60 mV to $\pm 0 ... 200$ V Akım: $\pm 0,3$ mA to ± 100 mA 0 ... 0,3 mA to 0 ... 100 mA	Gerilim: ± 10 V, 0 ... 10 V, 2 ... 10 V, ± 5 V, 0 ... 5 V, 1 ... 5 V Akım: ± 20 mA, 0 ... 20 mA, 4 ... 20 mA, ± 10 mA, 0 ... 10 mA, 2 ... 10 mA
Bipolar izolasyon kuvvetlendirici			857-409	± 5 V, 0 ... 5 V, 1 ... 5 V, ± 10 V, 0 ... 10 V, 2 ... 10 V, ± 10 mA, 0 ... 10 mA, 2 ... 10 mA, ± 20 mA, 0 ... 20 mA, 4 ... 20 mA	± 5 V, 0 ... 5 V, 1 ... 5 V, ± 10 V, 0 ... 10 V, 2 ... 10 V, ± 10 mA, 0 ... 10 mA, 2 ... 10 mA, ± 20 mA, 0 ... 20 mA, 4 ... 20 mA
İzolasyon kuvvetlendirici			857-411	0(4) ... 20 mA	0(4) ... 20 mA
İzolasyon kuvvetlendirici			857-412	0(2) ... 10 V	0(2) ... 10 V
Sinyal kuvvetlendirici, izolasyon kuvvetlendirici			857-420	0 ... 20 mA, 4 ... 20 mA	0 ... 20 mA, 4 ... 20 mA, 0... 5 V, 0 ... 10 V, 2 ... 10 V, 1 ... 5 V
Sinyal kuvvetlendirici, HART protokol desteği			857-421	4 ... 20 mA	4 ... 20 mA
Sinyal çoklayıcı, iki ayarlanabilir çıkış			857-423	0 ... 20 mA, 4 ... 20 mA, 0... 5 V, 0 ... 10 V, 2 ... 10 V, 1 ... 5 V	2 x 0(4) ... 20 mA
Pasif izolatör			857-451	0(4) ... 20 mA	0(4) ... 20 mA
Pasif izolatör, 2 kanal			857-452	0(4) ... 20 mA	0(4) ... 20 mA
Eşik değer şalteri, Çıkış 1 kutuplu röle, teach in fonksiyonlu			857-531 	-10...+10 V, -20...+20 mA 0...+30 V	1 değişken kontaklı 6A dijital çıkış

JUMPFLEX® Sinyal Çevirici – Seri 2857

Hatasız ve güvenli çalışmak için!

JUMPFLEX® 857 Serisinin sağladığı başarı ve mükemmel çalışma performansı 2857 serisi ile devam ediyor. Şimdi kullanım daha da kolay ve fonksiyonel. 2857 sadece güvenli ve hatasız çalışmanın kapılarını açmıyor aynı zamanda da kullanıcı dostu ekranı, pc ve telefon üzerinden kontrol ve ayarlama imkanları, trend analizi yapmaya imkan veren teknolojik alt yapısının yanısıra bir arıza anında çok hızlı değişime imkan veren konnektörlü yapısı ile de mühendislerin en önemli seçeneği olmaya adaydır.

Yeni dokunmatik ekranı ile seçenekler içerisinde çok hızlı hareket etmek ve parametreleri bir çırpıda ayarlamak mümkündür.

PC yazılımı ile ayarlama

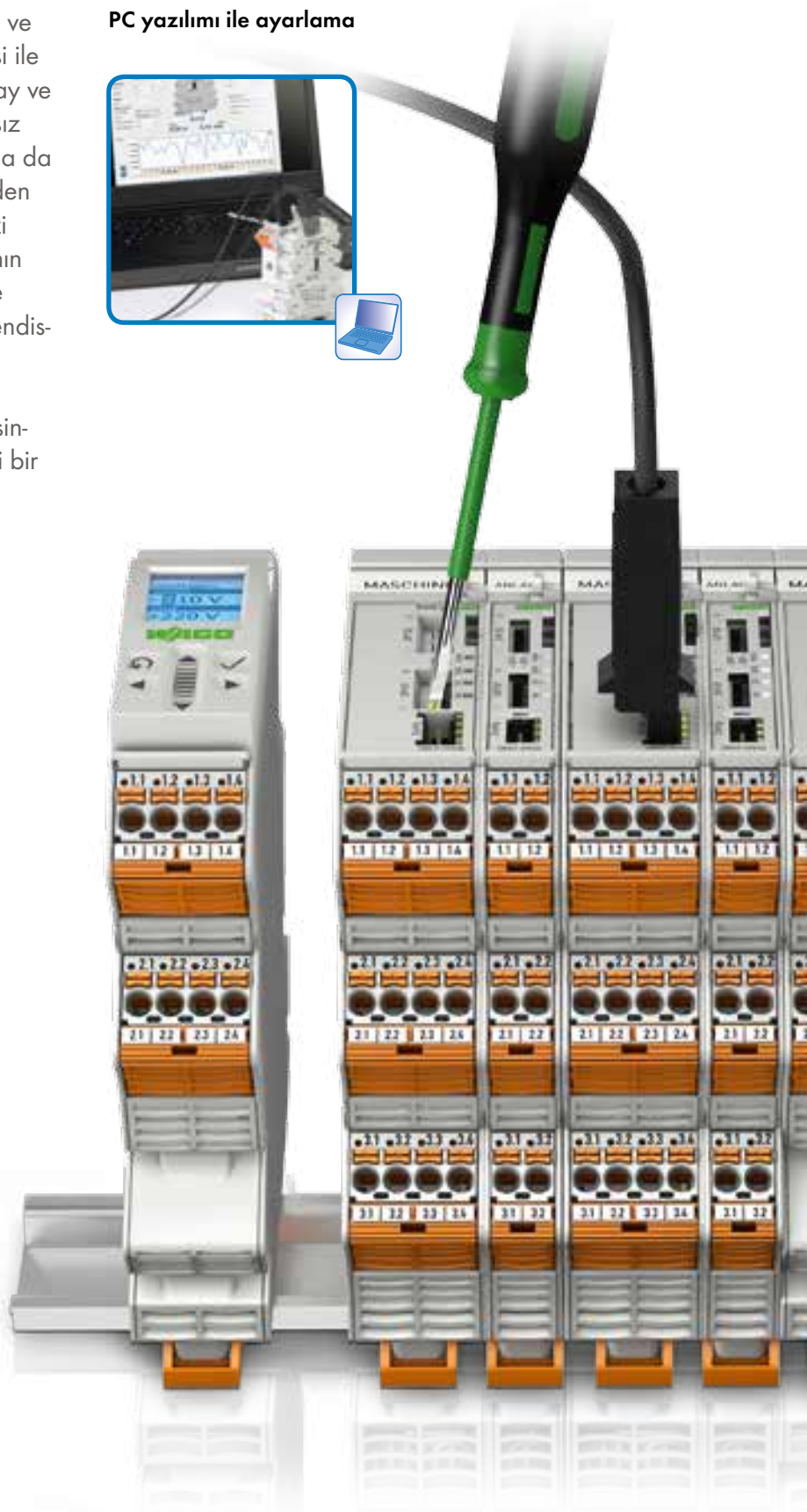

picoMAX® konnektör

JUMPFLEX®-ToGo yazılımı ile akıllı telefon üzerinden programlama



DIP switch ile ayarlama



Gelişmiş dokunmatik ekran ile kontrol ve ayarlama

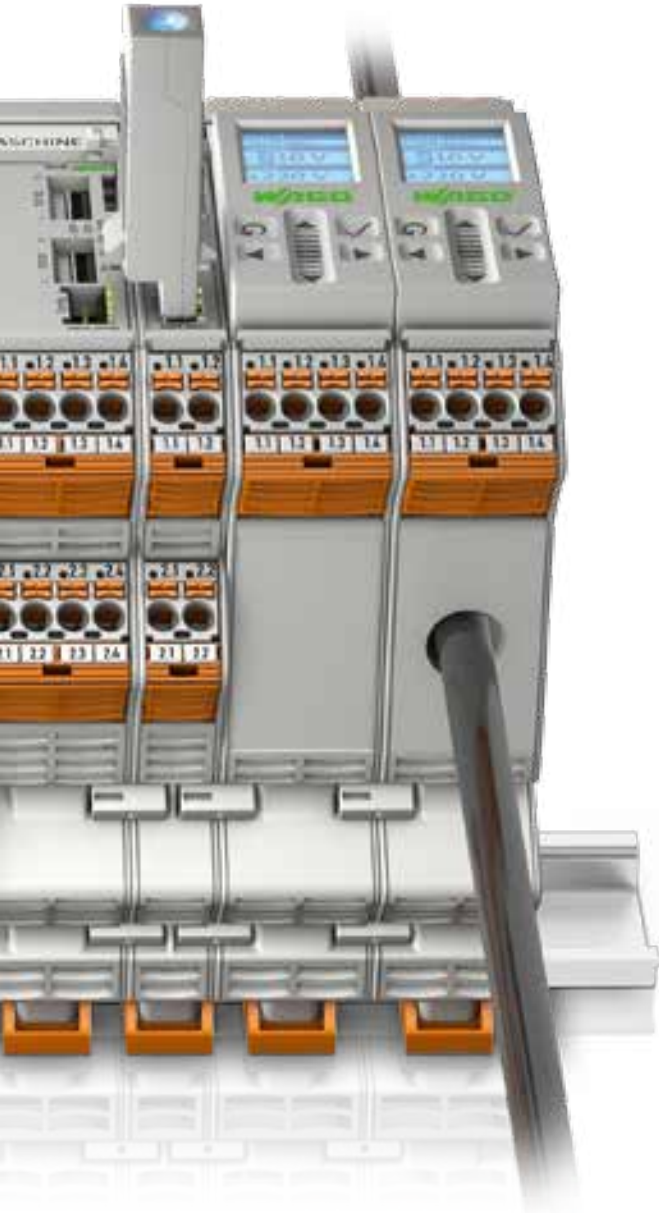

Yüksüksüz picoMAX teknolojisi ile hızlı, güvenli ve bakımsız montaj



Kolay Köprüleme

Ek pahalı ürünler gerekmeden kolayca köprüleyin



Mühürleme imkanı



SİNYAL ÇEVİRİCİLER ve İZOLATÖRLER - JUMPFLEX

SİNYAL DÖNÜŞTÜRÜCÜLER

Ürün Kodu	Açıklama	Paket	Birim Fiyat
	2,5kV, 3 yollu izolasyon, -25/70° C çalışma sıcaklığı %0,1 > çevrim hatası		
750-921	Bluetooth programlama adaptörü, 750 ve 857 serisi için	1	198 €
789-620	0-80A DC giriş / ModBus (RS485) çıkış, 2xRJ45 bağlantılı, 1200m haberleşebilir	1	285 €
789-621	0-140A DC giriş / ModBus (RS485) çıkış, 2xRJ45 bağlantılı, 1200m haberleşebilir	1	310 €
789-622	0-50A AC giriş / ModBus (RS485) çıkış, 2xRJ45 bağlantılı, 1200m haberleşebilir	1	285 €
289-965	789-62x Akım sensör modülleri montajı için RJ45 arabirim modülü	1	66 €
289-966	789-62x Akım sensör modülleri montajı için RJ45 arabirim modülü, ekranlama bağlantılı	1	76 €
857-400	Sinyal dönüştürücü izolasyon kuvvetlendirici 0(4)-20mA, 0-5V, 0-10V, 2-10V, 1-5V giriş/çıkış	1	184 €
857-401	Multi sinyal dönüştürücü, izolasyon kuvvetlendirici, switch ve bilgisayardan ayarlanır. Giriş:10/+10V, -20/+20mA, 0/ +30V (31,2V Uin; 100 mA lin), çıkış:0(1)/5V, 0(2)/10V, 0(2)/10mA, 0(4)-20 mA	1	260 €
857-402	Multi sinyal dönüştürücü, izolasyon kuvvetlendirici ±60mA, ±200V arası 456 farklı kombinasyona ayarlanabilir ve teach in fonksiyonlu	1	302 €
857-409	Bipolar izolasyon kuvvetlendirici; giriş/çıkış : ± 5V, 0 - 5V, 1- 5V, ± 10V, 0 - 10V, 2- 10V, ±10mA, 0 -10mA, 2 -10mA, ± 20mA, 0- 20 mA, 4- 20 mA.	1	261 €
857-411	3 yollu izolasyonlu kuvvetlendirici giriş: 0(4)..20 mA çıkış : 0(4)..20 mA	1	135 €
857-412	3 yollu izolasyonlu kuvvetlendirici giriş: 0(2)..10 V çıkış : 0(2)..10 V	1	153 €
857-413	3 yollu izolasyonlu kuvvetlendirici giriş: 0-10 V çıkış : 0-20 mA	1	153 €
857-414	3 yollu izolasyonlu kuvvetlendirici giriş: 0-10 V çıkış : 4-20 mA	1	153 €
857-415	3 yollu izolasyonlu kuvvetlendirici giriş: 0-20 mA çıkış : 0-10 V	1	153 €
857-416	3 yollu izolasyonlu kuvvetlendirici giriş: 4-20 mA çıkış : 0-10 V	1	153 €
857-420	Sinyal güçlendirici giriş: 0(4)-20mA çıkış: 0-20 mA, 4-20 mA, 0-5V, 0-10V, 2-10V,1-5V	1	157 €
857-421	Sinyal güçlendirici HART protokollü giriş: 0(4)-20 mA çıkış: 4-20 mA	1	227 €
857-423	Sinyal çoğullayıcı giriş: 0-20 mA , 4-20 mA , 0-5 V, 0-10 V, 2-10V, 1-5V çıkış: 2x0(4)-20mA	1	227 €
857-424	Sinyal çoğullayıcı ayarlanabilir akım ve gerilim çıkışı: 0(4)-10mA, 0(4)-20 mA , 0(1)-5 V, 0(2)-10 V, çıkış1: 2x0(4).20mA 0(2)-10 V; çıkış2: 2x0(4).20mA 0(2)-10 V	1	301 €
857-450	Döngü beslemeli izolasyon modülü; giriş : ±1V, 0-1V, ± 5V, 0 - 5V, 1- 5V, ± 10V, 0 - 10V, 2- 10V,±20V, ±2V, 0..2V ±5mA, 0..5mA±10mA, 0 -10mA, 2 -10mA, ± 20mA, 0- 20 mA, 4- 20 mA. çıkış : 4-20mA	1	184 €
857-451	Tek kanallı pasif izolasyon giriş : 0(4)-20 mA çıkış : 0(4)-20 mA	1	148 €
857-452	Çift kanallı pasif izolasyon giriş : 0(4)-20 mA çıkış : 0(4)-20 mA	1	197 €
857-500	Frekans sinyal dönüştürücü giriş: 0,1Hz - 120 kHz çıkış: 0-20mA, 4-20mA, 0-10mA, 2-10mA, 0-10 V, 2-10 V, 0-5 V, 1-5 V; 2,5kV 3 yollu izolasyon sağlar.	1	227 €
857-531	Ayarlı limit switch, giriş: 0- 30V, ±10V, 0 -20mA, 4 -20mA, ±20 mA çıkış: 3A röle çıkış	1	199 €
857-550	True RMS akım sinyal dönüştürücü; giriş: AC/DC 0 -1A, 0-5A , çıkış: 0-20mA, 4-20mA, 0-10mA, 2-10mA, 0-10V, 2-10V, 0-5V, 1-5V; 2,5kV 3 yollu izolasyon sağlar.	1	227 €
857-552	Rogowski akım çevirici (500A yada 2000A Rogowski probu ile kullanılır)	1	269 €
857-560	Giriş: 300 yada 30 VAC/DC; Çıkış:0(1)/5V, 0(2)/10V, 0(2)/10mA, 0(4)-20 mA	1	323 €
857-569	Giriş1: 300 V AC/DC, Giriş2: 5 A AC/DC Aktif Güç, Reaktif güç, Görünür güç, güç faktörü ölçümleri Çıkış:0(1)/5V, 0(2)/10V, 0(2)/10mA, 0(4)-20 mA ;	1	363 €
857-800	Giriş: 2,3,4 kanallı PT100, Pt200, Pt500, Pt1000 çıkış: 0-20 mA, 4-20 mA, 0-5 V, 0-10 V, 2-10 V , 1-5 V	1	161 €
857-808	Giriş: 2,3,4 kanallı PT46 ve Cu53, çıkış: 0-20 mA, 4-20 mA, 0-5 V, 0-10 V, 2-10 V , 1-5 V	1	278 €
857-809	Potansiyometre çevirici; giriş: 100-100kOhm 10-100kOhm, 100Ohm, çıkış: 0-20 mA, 4-20 mA, 0-10mA, 2-10mA, 0-5 V, 0-10 V, 2-10 V , 1-5 V Teach in butonu ile pozisyon bilgisi öğretilir.	1	236 €
857-810	Giriş: J veya K tipi termokupl, çıkış: 0-20 mA, 4-20 mA, 0-5 V, 0-10 V, 2-10 V , 1-5 V	1	174 €
857-812	Giriş: K, S, B ve R tipi termokupl, çıkış: 0-20 mA, 4-20 mA, 0-5 V, 0-10 V, 2-10 V , 1-5 V	1	194 €
857-815	Döngü beslemeli 2,3,4 kanallı PT100, Pt200, Pt500, Pt1000 çıkış: 0-20 mA, 4-20 mA, 0-5 V, 0-10 V, 2-10 V , 1-5 V	1	252 €
857-818	Sıcaklık dönüştürücü; giriş: Ni sensör, çıkış: 0-20 mA, 4-20 mA, 0-5 V, 0-10 V, 2-10 V , 1-5 V	1	226 €
857-819	Milivolt çevirici; giriş: -100 -100/ 0 - 200/0-300/0-1000mV çıkış: 0(4)-20 mA, 0-10V, 2-10V, 0- 5V, 1- 5 V	1	224 €
857-820	Sıcaklık dönüştürücü; giriş: KTY sensör, çıkış: 0-20 mA, 4-20 mA, 0-5 V, 0-10 V, 2-10 V , 1-5 V	1	212 €



857-531



789-620
789-621
789-622

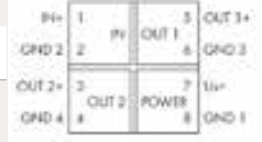

857-424



857-550

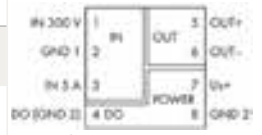

857-569

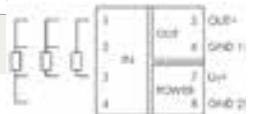

857-815

JUMPFLEX Çeviricileri seçmeniz için 7 neden!

SORUNLAR



Sensörlerin kısa devre olması sonucu çeviricilerin girişinden yüksek akım çekilir ki buda girişlerin zarar görmesine yol açabilir

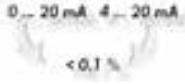

Genellikle switchler ile fabrika ayarları dışında seçimler yapıldığında aynı hassasiyet alınamaz ve değerlerde sapmalar ve hatalı ölçümler ortaya çıkar



Ayarlı değerlerin dışında bir çevrimle karşılaşmanız söz konusu değildir. Anlık yüksek akım veya gerilim geldiğinde çıkış akımı 20mA' in üzerine çıkıp 30mA olursa yanlış ölçüm, PLC arızası gibi sebepler doğurabilir



2,5kV izolasyonu sağlamak için genelde kalın gövdede trafolu devreler kullanılır ki bu durumda da adetli kullanılan çeviricilerde yer problemi ortaya çıkmakta yada ince 6mm modüller kullanıldığında izolasyon seviyesi 500VAC veya 1500VAC olmaktadır.

Birden çok çeviricinin beslemelerinin sağlanması ve köprüleme ihtiyacı kimi durumlarda özel tip raylar yada bus modülleri kullanmayı dolayısı ile de işçilik ve uygulama maliyetlerini arttırır.

Farklı markalarda genellikle vidalı bağlantılar kullanılır. Özellikle sensör kablolarının bağlantılarında ince işçilik gerekirken zaman zaman montajda sıkıntılar çıkabilmektedir.

Birden çok sinyal çeviricinin ayarlanması, ayarlarının kayıt edilmesi, anıza durumunda değişimi ve switch ayarlarının yeniden yapılması mühendisliği zorlaştırır. Aynı zamanda yanlış ölçülen bir değer sensörden mi, çeviriciden mi yoksa PLC' den mi olduğunun tespiti oldukça güçtür.

ÇÖZÜMLER



Çevirici girişinde aşırı akıma karşı koruma amaçlı resetlenebilir sigorta mevcuttur 857-409 ve 857-402 için



Her bir DIP switch de lazer ayarlı dirençler kullanılarak her türlü switch pozisyonunda aynı %0,1 hassasiyet sağlanır. Böylece WAGO çeviricilerde ek ayarlar yada PLC' de ek ofset değerleri gerekmiyep tak çalıştır ile işinizi kolayca çözersiniz 857-xxx için



WAGO çeviricilerde Clipping fonksiyonunu kullanmakta olup anlık gelebilecek her türlü yüksek değer kırılır ve çıkıştan maksimum değer olarak sadece ayarladığınız limit değeri elde edersiniz



WAGO 6mm gövdede 2,5kVAC izolasyon sağlar. Bunun için özel bir yöntem ile izolasyon trafosunun özelliklerini sağlayacak bir sistem geliştirmiştir. Sadece 6mm gövde ve EN 61140' a göre 2500VAC 3 yollu izolasyon!



WAGO çeviricilerde standart 10 lu köprü ile son derece düşük maliyetler ve ek işçilik gerekmeden köprüleme işlemini yapabilirsiniz



WAGO' da tüm bağlantılar yay yapılı olup 0,25mm² - 2,5mm² arası kabloların bağlantısı yüksek kullanmadan son derece kolay ve güvenli bir şekilde yapılabilmektedir.



WAGO, Jumpflex ToGo yazılımı ile Android tabanlı tabletler ve telefonlar üzerinden konfigürasyon, test ve anlık değerlerin ölçümü için çözüm sunuyor. Onlarca konfigürasyonu doğrudan telefon üzerinden yapıp send komutu ile çevirici ayarını yapmak, kayıt edip saklamak ve modül değişiminde send komutuna basıp yeni modüle göndermek çok kolay. Anlık olarak çeviricideki değerleri bir SCADA ekranı gibi görüntülemek çok basit.

Demo için satış temsilciniz ile iletişime geçiniz!

Zero / Span Ayarı

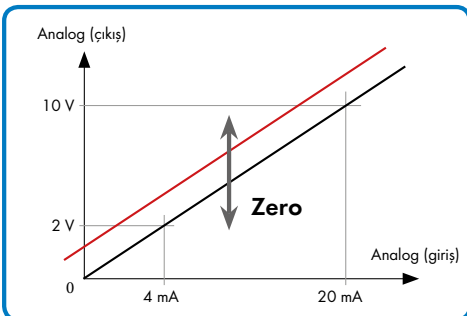

Zero-Ayarı

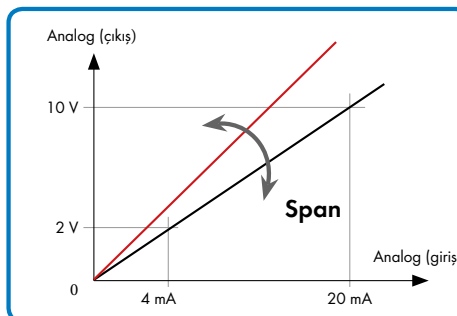

Span-Ayarı

Zero ve Span ayarı ile sensörden kaynaklı hatalar kolayca düzeltilir.

Örneğin; sinyal çevirici girişindeki değer 9,7V ise zero/span ayarı ile bu 10.0V a ayarlanarak PLC' ye gönderilebilir.

SİNYAL ÇEVİRİCİLER ve İZOLATÖRLER - JUMPFLEX

SİNYAL DÖNÜŞTÜRÜCÜLER

Ürün Kodu	Açıklama	Paket	Birim Fiyat
2857-401	Multi sinyal dönüştürücü; giriş: 0...1mA, 0...10mA, 2...10mA, 0...20mA, 4...20mA, 0...100mA, ±1 mA, ±10 mA ±20 mA, ±100 mA, 0...5V, 1...5V, 0...10V 2...10V, 0...220V, ±1V, ±10V, ±30V, ±100V, ±200V, çıkış: 0...10mA, 2...10mA, 0...20mA, 4...20mA, ±10 mA, ±20 mA, 0...5V, 1...5V, 0...10V, 2...10V, ±5V, ±10V	1	370 €
2857-533	RTD ayarlı limit switch; giriş: 0 ... 100 kΩ, Pt100, Pt200, Pt500, Pt1000 Pt5000, Pt10.000, Pt10...20.000 çıkış: AC 250 V 6 A Röle	1	181 €
2857-534	TC ayarlı limit switch; giriş: tip J, K, E, N, R, S, T, B, C çıkış: AC 250 V 6 A Change Over Röle	1	186 €
2857-535	RTD , Termokupl multifonksiyon Çevirici(detaylar aşağıda) Çıkış: Akım: -24... +24 mA, Gerilim: -12... +12 V	1	319 €
2857-535/000-001	RTD , Termokupl multifonksiyon Çevirici(detaylar aşağıda) RS-485 üzerinden Modbus RTU, 2 iletkenli, Max. 64	1	319 €
2857-550	AC/DC 100A True RMS akım sinyal dönüştürücü; giriş: AC / DC100 A, 0 ... 10 mA 2 ... 10 mA, 0 ... 20 mA, 4 ... 20 mA çıkış: ± 10mA, ±20mA, 0...5 V, 1...5 V, 0...10 V, 2...10 V, ±5V, ±10V	1	350 €
2857-900	LCD ekran, ayar için dokunmatik	1	94 €
789-652	Rogowski sinyal işleme (750-493 ile kullanılır)	1	425 €
857-979	Besleme ve geçiş modülü, 857-980 ile kullanılır	1	36 €
857-980	8' li analog PLC bağlantı modülü 16'lı flat kablo ile kullanılır	1	60 €



2857-xxx



857-980



789-652



758-916

2857 Çevirici Özellikleri

Ürün	Ürün No	Görünüm	Bağlantı/Blok Şema	Giriş Sinyalleri	Çıkış Sinyalleri	Fonksiyon
RTD-Eşik Şalteri	2857-0533			0 ... 100 kΩ, Pt100, Pt200 Pt500, Pt1000 Pt5000, Pt10.000 Pt10...20.000	AC 250 V 6 A Röle	Bluetooth, DIP SW, LCD, PC, DO, Röle Konağı
TC-Eşik Şalteri	2857-0534			Typ J, K, E, N, R, S, T, B, C	AC 250 V 6 A Change Over Röle	Bluetooth, DIP SW, LCD, PC, DO, Röle Konağı
Universal Çevirici	2857-0401			Akım: 0...1mA, 0...10mA, 2...10mA, 0...20mA, 4...20mA, 0...100mA, ±1 mA, ±10 mA ±20 mA, ±100 mA Gerilim: 0...5V, 1...5V, 0...10V 2...10V, 0...220V, ±1V, ±10V, ±30V, ±100V, ±200V	Akım: 0...10mA, 2...10mA, 0...20mA, 4...20mA, ±10 mA ±20 mA Gerilim: 0...5V, 1...5V, 0...10V, 2...10V, ±5V, ±10V	Bluetooth, DIP SW, LCD, PC, DO, Clipping
Akım Çevirici	2857-550			Akım: AC / DC100 A, 0 ... 10 mA 2 ... 10 mA 0 ... 20 mA 4 ... 20 mA	Akım: ± 10mA, ±20mA Gerilim: 0...5 V, 1...5 V 0...10 V, 2...10 V, ±5V, ±10V	Bluetooth, DIP SW, LCD, PC, DO, Röle Konağı, Clipping
RTD Termokupl Çevirici, Analog	2857-535			Type J: -210... +1200 °C / Type K: -200... +1372 °C Type E: -200... +1000 °C / Type R: +250... +1768 °C Type N: -200... +1300 °C / Type S: -50... +1664 °C Type T: -200... +400 °C / Type B: +250... +1820 °C Type C: 0... +2320 °C	Akım: -24... +24 mA Gerilim: -12... +12 V	Bluetooth, DIP SW, LCD, PC, DO, Röle Konağı, Clipping
RTD Termokupl Çevirici, Seri	2857-535/000-001			Type J: -210... +1200 °C / Type K: -200... +1372 °C Type E: -200... +1000 °C / Type R: +250... +1768 °C Type N: -200... +1300 °C / Type S: -50... +1664 °C Type T: -200... +400 °C / Type B: +250... +1820 °C Type C: 0... +2320 °C	RS-485 üzerinden Modbus RTU, 2 iletkenli, Max. 64	Bluetooth, DIP SW, LCD, PC, DO, Röle Konağı, Clipping

JUMPFLEX® UYGULAMA

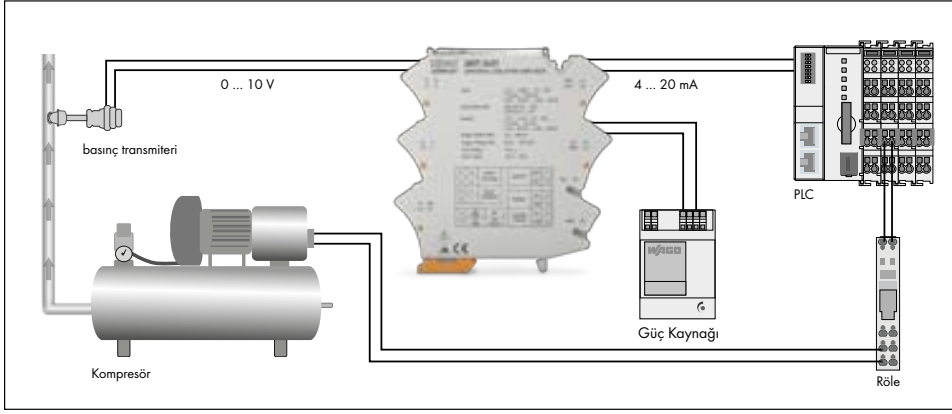

**Üniversal İzolasyon
Kuvvetlendirici,
2857-401**
Akış ölçümü

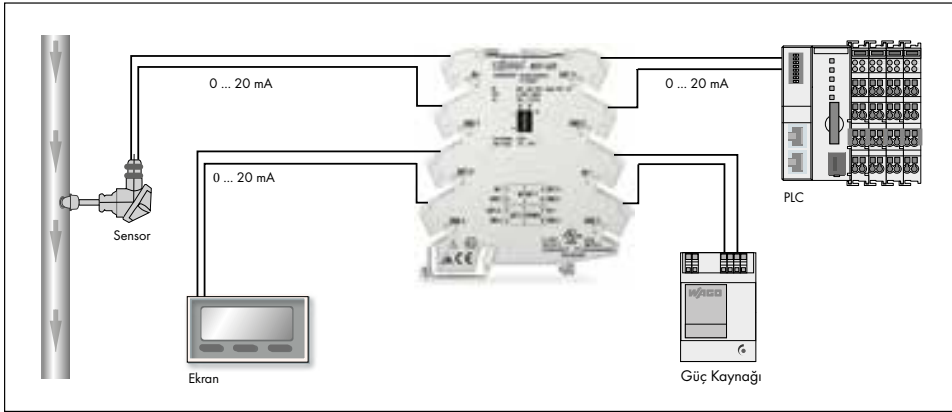

**Sinyal Çoklayıcı,
857-423**
Akış ölçümü

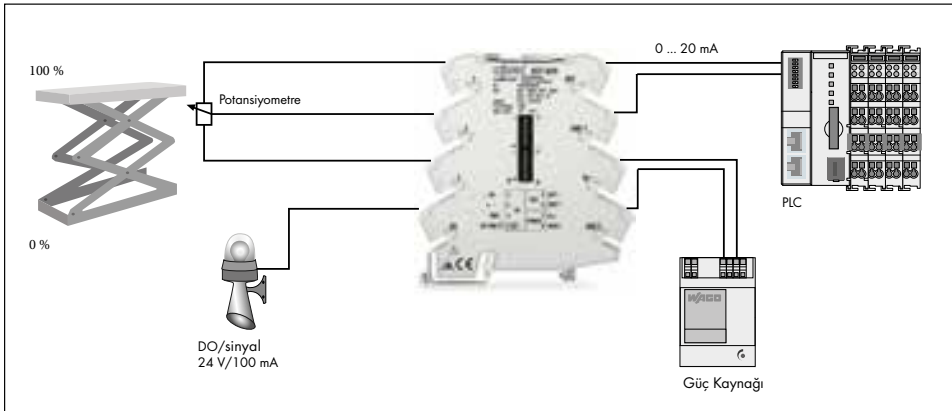

**POT Çevirici,
857-809**
Potansiyometre ile direnç
tespiti

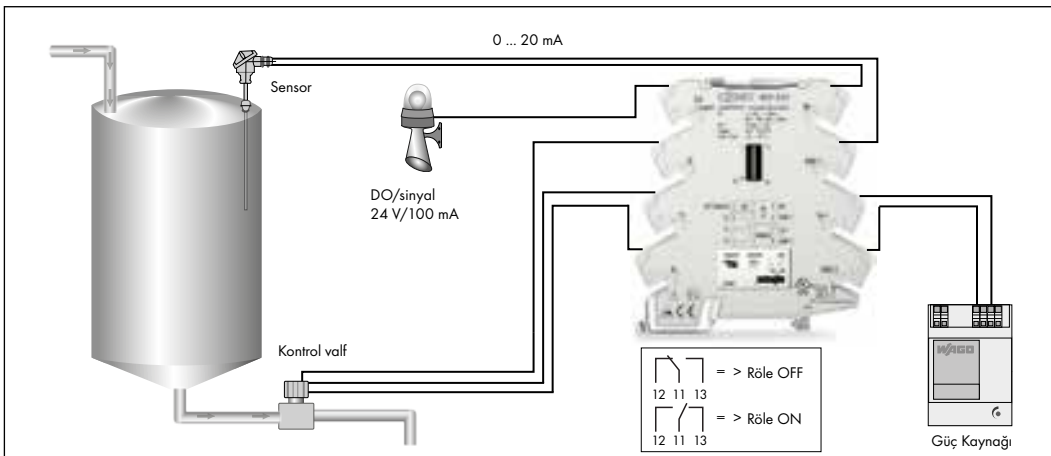

**Eşik Değeri Şalteri,
857-531**
Seviye izleme

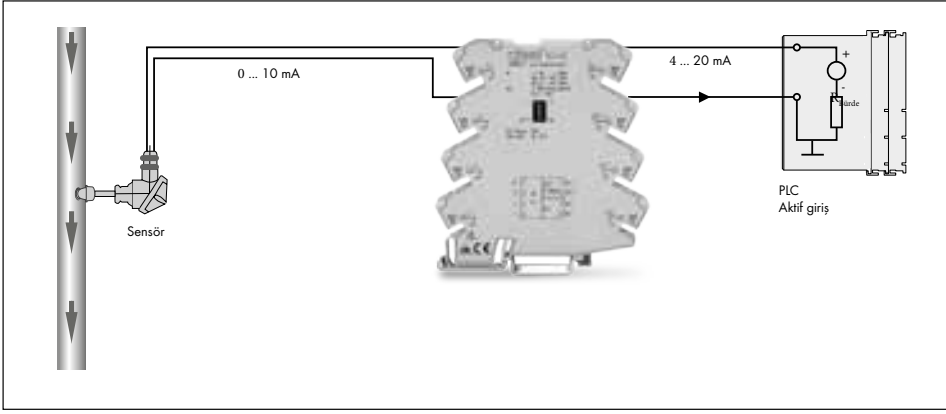

Döngü Beslemeli İzolasyon
Kuvvetlendirici,
857-450
 Akış ölçümü

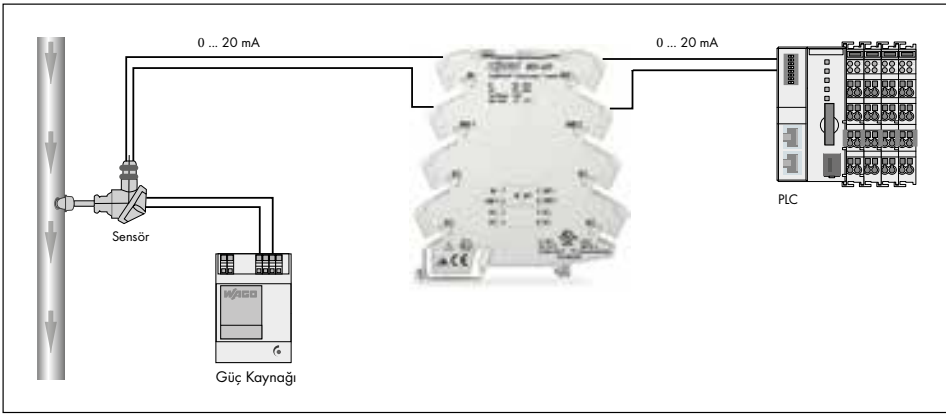
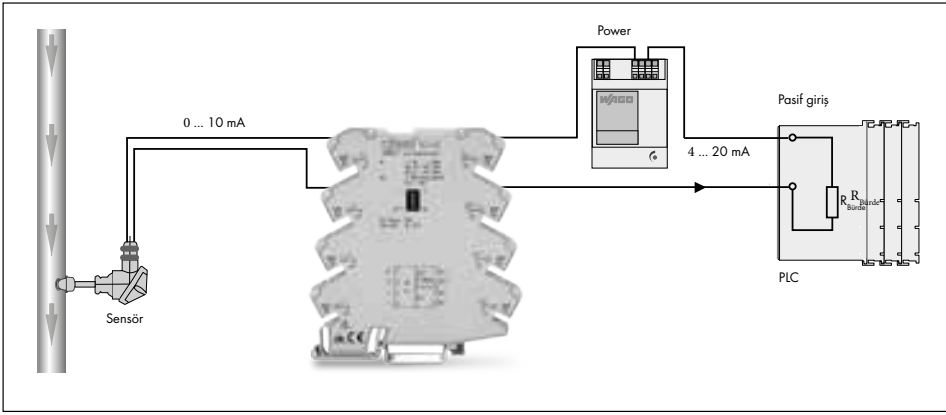

Pasif İzolasyon,
857-451
 Akış ölçümü

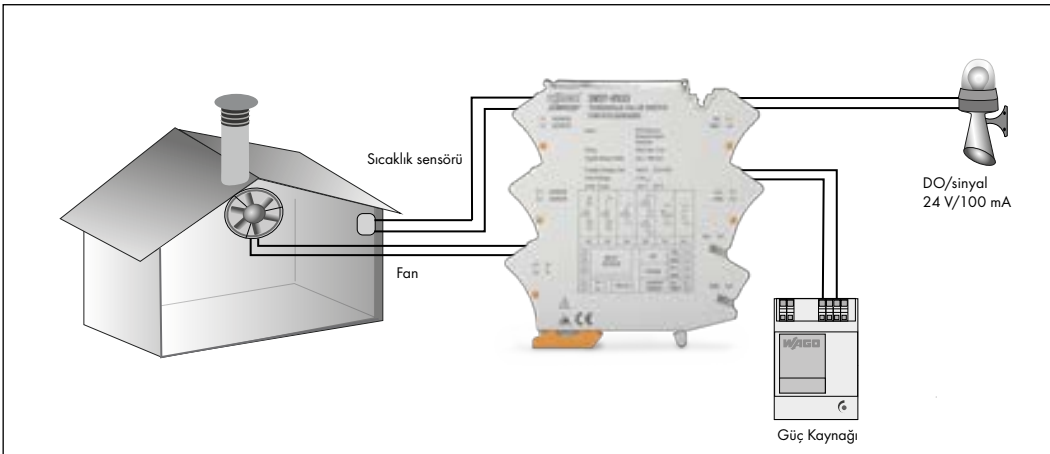

RTD-Eşik Değeri
Şalteri,
2857-533
 Alarm fonksiyonlu sıcaklık kontrolü

JUMPFLEX® UYGULAMA

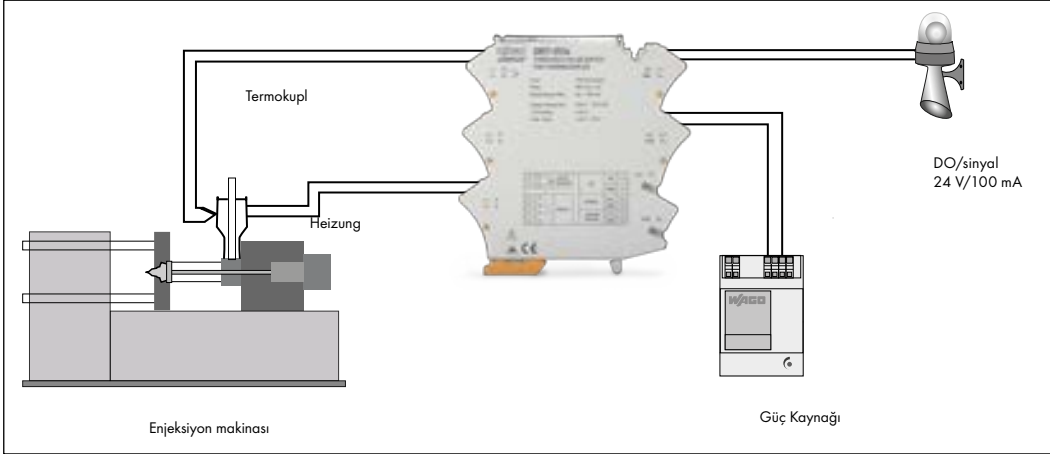

TC-Eşik Değeri Şalteri, 2857-534

Alarm fonksiyonlu sıcaklık izleme

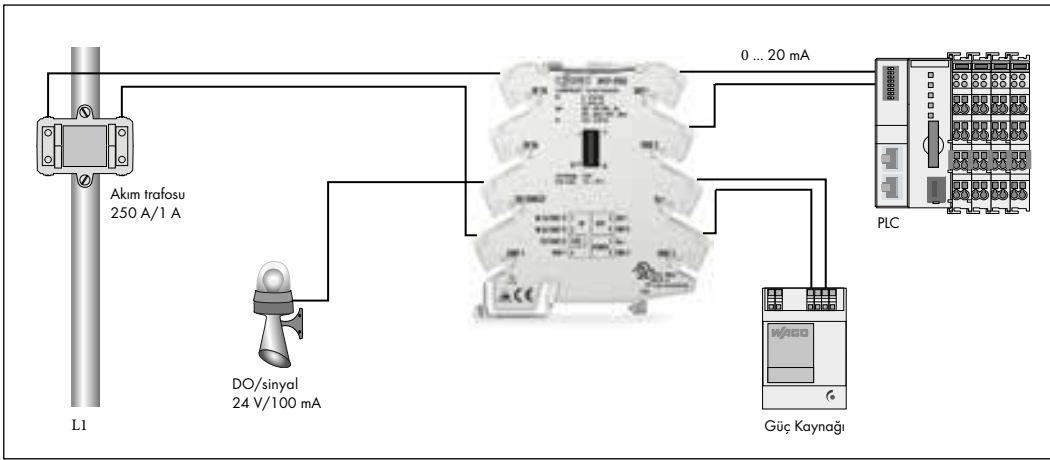

Akım Çevirici, 857-550

Akım trafosu ile akım ölçümü

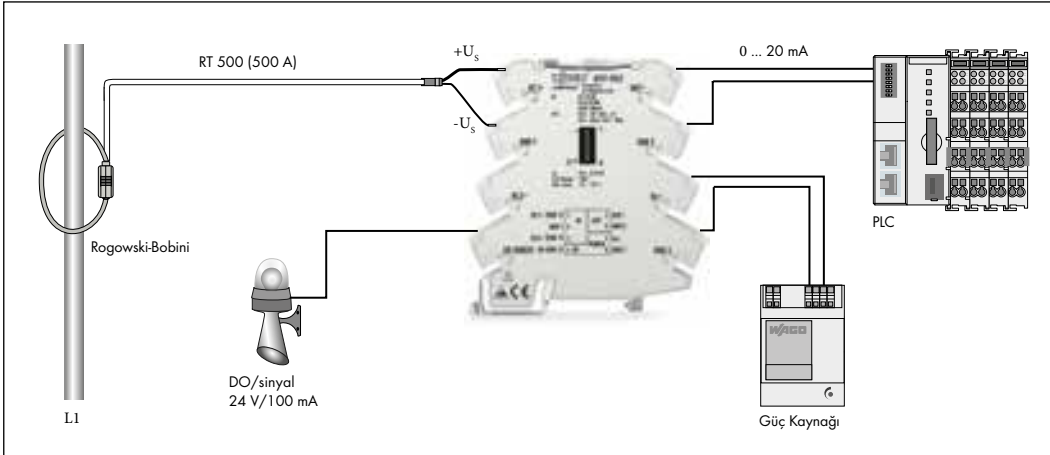

Rogowski Akım Çevirici, 857-552

Rogowski bobini ile akım ölçümü

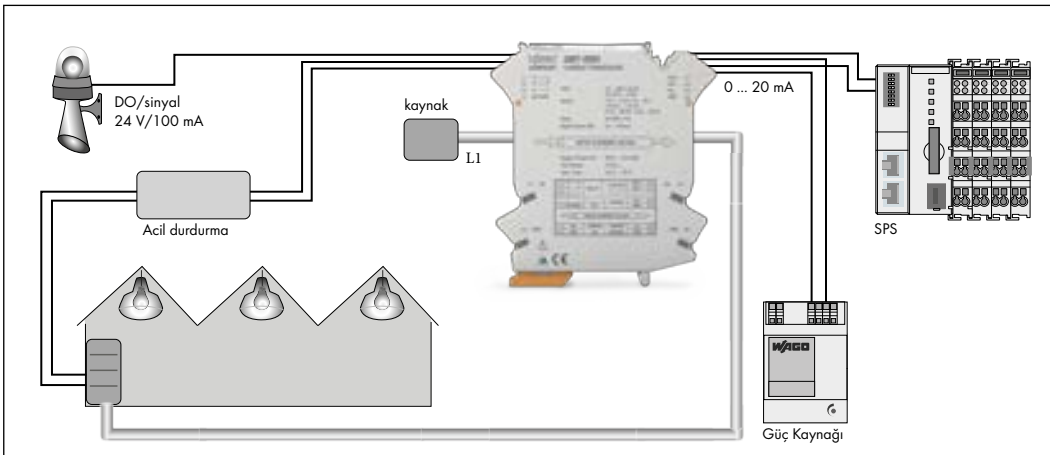

Akım Çevirici AC/DC 100, 2857-550

Aydınlatma kontrolü

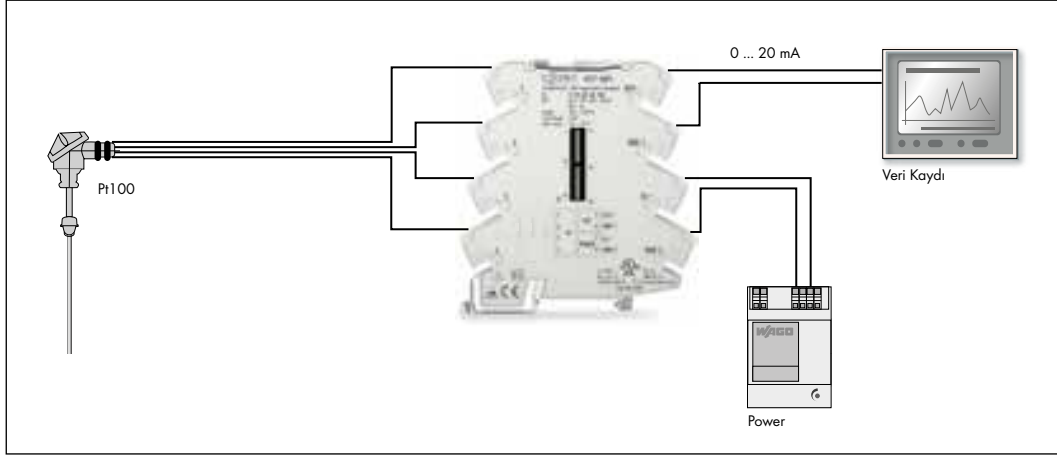

PT Sensörleri Sıcaklık Çevirici, 857-801
Pt-Sensörlü sıcaklık izleme

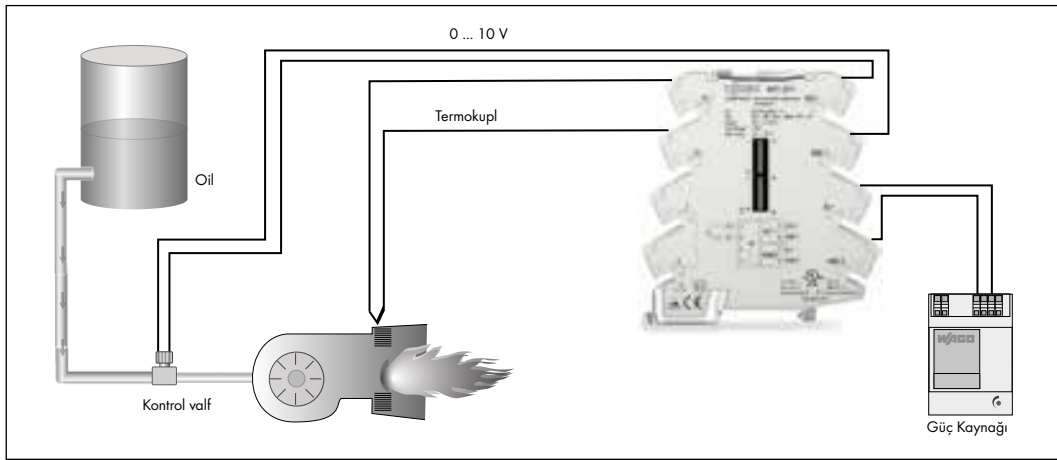

TC-Eşik Değeri Şalteri, 857-811
TC - Sensörlü sıcaklık izleme

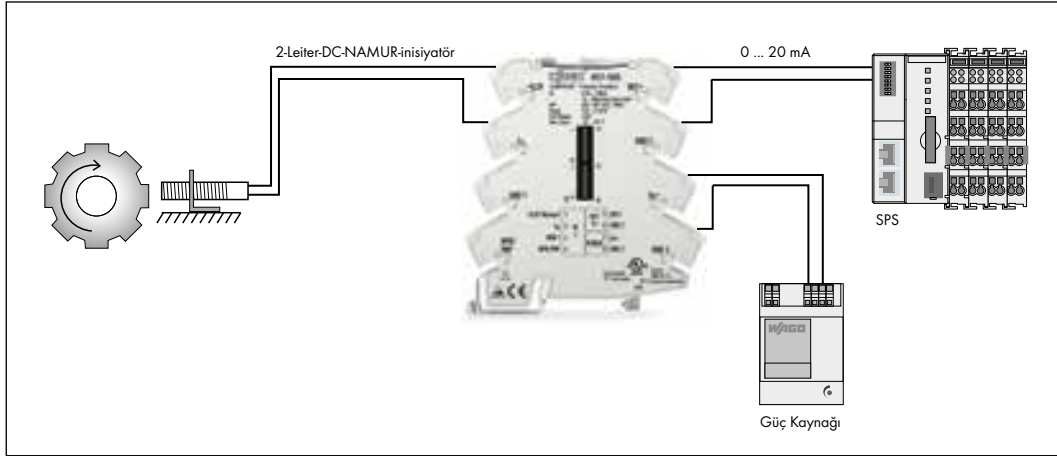

Frekans Çevirici, 857-500
Hız ölçümü,
NAMUR - İndikatörlü

AKIM TRAFOLARI

AKIM TRAFOLARI, klas 1, UL ve VDE onaylı, 690V şebekelere uygun

Ürün Kodu	Açıklama	Paket	Birim Fiyat
855-301/050-103	Primer akımı 50A, Sekonder akımı 1A, 1,25VA	1	46,45 €
855-301/060-101	Primer akımı 60A, Sekonder akımı 1A, 1,25VA	1	46,45 €
855-301/075-201	Primer akımı 75A, Sekonder akımı 1A, 2,5VA	1	46,45 €
855-301/100-201	Primer akımı 100A, Sekonder akımı 1A, 2,5VA	1	46,45 €
855-301/150-501	Primer akımı 150A, Sekonder akımı 1A, 5VA	1	46,45 €
855-301/200-501	Primer akımı 200A, Sekonder akımı 1A, 5VA	1	46,45 €
855-301/250-501	Primer akımı 250A, Sekonder akımı 1A, 5VA	1	46,45 €
855-301/400-1001	Primer akımı 400A, Sekonder akımı 1A, 10VA	1	46,45 €
855-301/600-1001	Primer akımı 600A, Sekonder akımı 1A, 10VA	1	46,45 €
855-305/050-103	Primer akımı 50A, Sekonder akımı 5A, 1,25VA	1	46,45 €
855-305/060-101	Primer akımı 60A, Sekonder akımı 5A, 1,25VA	1	46,45 €
855-305/075-201	Primer akımı 75A, Sekonder akımı 5A, 2,5VA	1	46,45 €
855-305/100-201	Primer akımı 100A, Sekonder akımı 5A, 2,5VA	1	46,45 €
855-305/150-501	Primer akımı 150A, Sekonder akımı 5A, 5VA	1	46,45 €
855-305/200-501	Primer akımı 200A, Sekonder akımı 5A, 5VA	1	46,45 €
855-305/250-501	Primer akımı 250A, Sekonder akımı 5A, 5VA	1	46,45 €
855-305/400-1001	Primer akımı 400A, Sekonder akımı 5A, 10VA	1	46,45 €
855-305/600-1001	Primer akımı 600A, Sekonder akımı 5A, 10VA	1	46,45 €
855-305/1000-1001	Primer akımı 1000A, Sekonder akımı 5A, 10VA, (ray adaptörü kullanılamaz)	1	67,35 €
855-401/250-501	Primer akımı 250 A Sekonder akımı 1 A 5 VA 1	1	45,35 €
855-401/600-501	Primer akımı 600 A Sekonder akımı 1 A 5 VA 1	1	51,45 €
855-405/250-501	Primer akımı 250 A Sekonder akımı 5 A 5 VA 1	1	42,90 €
855-501/400-1001	Primer akımı 400A, Sekonder akımı 1A, 10VA	1	42,90 €
855-501/600-1001	Primer akımı 600A, Sekonder akımı 1A, 10VA	1	42,90 €
855-501/800-1001	Primer akımı 800A, Sekonder akımı 1A, 10VA	1	42,90 €
855-601/1500-501	Primer akımı 1500 A Sekonder akımı 1 A 5 VA 1	1	93,85 €
855-605/1500-501	Primer akımı 1500 A Sekonder akımı 5 A 5 VA 1	1	85,40 €
855-801/1000-1001	Primer akımı 1000 A Sekonder akımı 1 A 10 VA 1	1	120,40 €
855-801/2000-1001	Primer akımı 2000 A Sekonder akımı 1 A 10 VA 1	1	120,40 €
855-805/2000-1001	Primer akımı 2000 A Sekonder akımı 5 A 10 VA 1	1	90,15 €
855-951/250-000	Primer akımı 250 A Sekonder akımı 1 A 0,2 VA, klas 0.5, gerilim örnekleme çıkışı sigortalı entegre akım/gerilim modülü, 285-195 PowerClamp klemens ile kullanılır.	1	111,85 €
855-1001/2500-1001	Primer akımı 2500 A Sekonder akımı 1 A 10 VA 1	1	154,30 €
855-1005/2500-1001	Primer akımı 2500 A Sekonder akımı 5 A 10 VA 1	1	139,45 €
855-1700/032-000	Primer akımı 32A, Sekonder akımı 0,32A, 0,01VA, klas 0.5, kompakt, konnektörlü	1	56,75 €
855-2701/0035-0001	Primer akımı 35A, Sekonder akımı 1A, 0,2VA, kompakt, konnektörlü	1	54,60 €
855-2701/0064-0001	Primer akımı 64A, Sekonder akımı 1A, 0,2VA, kompakt, konnektörlü	1	57,50 €
855-3001/0060-0003	Primer akımı 60A, Sekonder akımı 1A, 0,2VA, 5m kablolu, klas 3	1	147 €
855-3001/0100-0003	Primer akımı 100A, Sekonder akımı 1A, 0,2VA, 5m kablolu, klas 3	1	147 €
855-3001/0200-0001	Primer akımı 200A, Sekonder akımı 1A, 0,2VA, 3m kablolu, klas 1	1	164 €
855-3001/0250-0001	Primer akımı 250A, Sekonder akımı 1A, 0,2VA, 3m kablolu, klas 1	1	164 €
855-4001/0100-0001	Primer akımı 100A, Sekonder akımı 1A, 0,2VA, 3m kablolu, klas 1	1	164 €
855-4001/0150-0001	Primer akımı 150A, Sekonder akımı 1A, 0,2VA, 3m kablolu, klas 1	1	164 €
855-4001/0200-0001	Primer akımı 200A, Sekonder akımı 1A, 0,2VA, 3m kablolu, klas 1	1	164 €
855-4101/0200-0001	Primer akımı 200A, Sekonder akımı 1A, 0,2VA, 3m kablolu, klas 1	1	164 €
855-4101/0250-0001	Primer akımı 250A, Sekonder akımı 1A, 0,2VA, 3m kablolu, klas 1	1	164 €
855-4101/0400-0001	Primer akımı 400A, Sekonder akımı 1A, 0,2VA, 3m kablolu, klas 1	1	164 €
855-5001/0400-0000	Primer akımı 400A, Sekonder akımı 1A, 0,2VA, 3m kablolu, klas 0,5	1	208 €
855-5001/0600-0000	Primer akımı 600A, Sekonder akımı 1A, 0,2VA, 3m kablolu, klas 0,5	1	208 €
855-5001/1000-0000	Primer akımı 1000A, Sekonder akımı 1A, 0,5VA, 3m kablolu, klas 0,5	1	208 €
855-5101/1000-0000	Primer akımı 1000A, Sekonder akımı 1A, 0,5VA, 3m kablolu, klas 0,5	1	255 €
855-4005/0150-101	Primer akımı 150A, Sekonder akımı 5A, 1VA, 0,5m kablolu, klas 1	1	166 €
855-4105/0250-101	Primer akımı 250A, Sekonder akımı 5A, 0,2VA, 0,5m kablolu, klas 1	1	166 €
855-4105/0400-101	Primer akımı 400A, Sekonder akımı 5A, 1VA, 0,5m kablolu, klas 1	1	166 €
855-5005/0400-001	Primer akımı 400A, Sekonder akımı 5A, 0,5VA, 0,5m kablolu, klas 1	1	209 €
855-5005/0600-000	Primer akımı 600A, Sekonder akımı 5A, 0,5VA, 3m kablolu, klas 0,5	1	209 €
855-5005/1000-000	Primer akımı 1000A, Sekonder akımı 5A, 0,5VA, 3m kablolu, klas 0,5	1	209 €
855-5105/1000-000	Primer akımı 1000A, Sekonder akımı 5A, 0,5VA, 3m kablolu, klas 0,5	1	260 €
855-9100/500-000	Rogowski ölçüm probu RT500(5-500A), 1.5 m kablolu, 55mm çap	1	286 €
855-9100/2000-000	Rogowski ölçüm probu RT2000(5-2000A), 1.5 m kablolu, 125mm çap	1	307 €
855-9300/500-000	Rogowski ölçüm probu RT500(5-500A), 3 m kablolu, 55mm çap	1	311 €
855-9300/2000-000	Rogowski ölçüm probu RT2000(5-2000A), 3 m kablolu, 125mm çap	1	330 €
855-8001	Gerilim Örnekleme Adaptörü, 2.5-6mm ² , 2A/450V, 5x25 sigortalı, 70kA, siyah	1	42 €



855-951/250-000



AKIM TRAFOLARI

AKIM TRAFOLARI, klas 1, UL ve VDE onaylı, 690V şebekelere uygun

Ürün Kodu	Açıklama	Paket	Birim Fiyat
855-8002	Gerilim Örnekleme Adaptörü, 2.5-6mm ² , 2A/450V, 70kA, mavi	1	34 €
855-8003	Gerilim Örnekleme Adaptörü, 10-16mm ² , 2A/450V, 5x25 sigortalı, 70kA, siyah	1	42 €
855-8004	Gerilim Örnekleme Adaptörü, 2.5-6mm ² , 2A/450V, 70kA, mavi	1	34 €
855-8006	Gerilim Örnekleme Adaptörü, M6 bağlantılı, 0.2-6mm ² , 2A/450V, 70kA	1	74 €
855-8008	Gerilim Örnekleme Adaptörü, M8 bağlantılı, 0.2-6mm ² , 2A/450V, 70kA	1	74 €
855-8015	Gerilim Örnekleme Adaptörü, Cage Clamp bağlantılı, 0.2-6mm ² , 2A/450V, 70kA	1	146 €
789-652	RT500 için Rogowski Transdüseri, 3 faz, 100mA çıkış akımı	1	425 €
789-654	RT2000 için Rogowski Transdüseri, 3 faz, 100mA çıkış akımı	1	425 €
855-9900	Ray adaptörü, 855-3xx/xxxx-xxxx ve 855-4xx/xxxx-xxxx için	1	5,70 €
855-9927	Ray adaptörü	1	3,20 €



855-8006

Ayrılabilir, Modüler Akım Trafosu



Kompakt ayrılabilir gövdeli akım trafoları özellikle retrofit uygulamaları için pratik ve kolay çözümler sağlar.

Ayrılabilir gövdeli akım trafolarına bir de modüler bağlantı sağlamak için 3m ye kadar kablolu çözümler sağlanmıştır.

Son derece hassas ölçümler için ideal cevap verebilen ayrılabilir gövdeli akım trafolarında kablolar renk kodlu olarak gelmektedir..



- 60-1000A arası ölçümler için
- Daha önceden kablolama yapılmış sistemlere kolay montaj için geliştirilmiştir.
- Tüm trafolar kendinden 3-5 m kabloludur.
- Kablolar renk kodludur.
- Tek yada çift kablo kullanımına göre alternatifler sunulmuştur.

FONKSİYON MODÜLLERİ

FONKSİYON MODÜLLERİ

Ürün Kodu	Açıklama	Paket	Birim Fiyat
AKIM İZLEME ve EŞİK DEĞER MODÜLLERİ			
286-659	AC/DC akım izleme modülü DC 15 mA/AC 35 mA ... 300 mA	1	49,95 €
286-661	AC akım izleme modülü 80 mA ... 6 A	1	78,50 €
286-662	DC akım izleme modülü 0.4 A ... 3.5 A, 1 kontaklı	1	30,75 €
286-664	AC akım izleme modülü 0.2 A ... 3 A, ayarlanabilir, 1 değişken kontaklı	1	75,80 €
286-665	AC akım izleme modülü 1 A ... 10 A, ayarlanabilir, 1 değişken kontaklı	1	75,80 €
DIODE MODÜLLERİ			
280-804/281-419	Köprü diyod AC 250 V/1 A	1	14,80 €
286-807	Diyod kapı modülü 7 diyodlu 1 N 4007, ortak anod	1	20,65 €
286-809	Diyod kapı modülü 9 diyodlu 1 N 4007, ortak anod	1	24,85 €
286-817	Diyod kapı modülü 7 diyodlu 1 N 4007, ortak katod	1	20,65 €
286-819	Diyod kapı modülü 9 diyodlu 1 N 4007, ortak katod	1	24,85 €
286-822	LED gösterge modülü 8 LEDli ortak katod	1	33,45 €
286-826	AND kapı modülü, 6 girişli ve 1 röle kontak çıkışlı	1	55,80 €
286-830	Köprü diyod, varistör korumalı, AC 24 V/1 A	1	36,90 €
286-840	Köprü diyod, varistör korumalı, AC 250 V/1 A	1	36,90 €
HATA TOPLAMA ve İZLEME MODÜLLERİ			
286-681	Hata gösterge modülü; alarm resetli, sürekli ışık ve sesli uyarılı ve AC 230 hata gösterge çıkış gerilimli	1	53,40 €
286-683	Hata gösterge modülü; alarm resetli, tek yanıp/sönen LED li ışık ve sesli uyarılı, diyod kapı modülleri ile hata toplama fonksiyonlu	1	45,70 €
286-684	Hata gösterge modülü; alarm resetli, sürekli ışık ve sesli uyarılı, diyod kapı modülleri ile hata toplama fonksiyonlu, DC60V hata gösterge çıkış gerilimli	1	62,35 €
ÖZEL TİP VE ZAMAN RÖLELERİ			
286-334	24VDC 2 kapalı 2 açık kontak röle 5A	1	47,75 €
286-380	24VDC Bistable röle, (+) ve (-) anahtarlama (TM 280-619)	1	35,15 €
286-426	Pulse rölesi 0,1-1sn ayarlanabilir, dışarıdan tetiklendi, 24VDC (TM 280-638)	1	74,25 €
286-427	Pulse rölesi 1-10sn ayarlanabilir, dışarıdan tetiklendi, 24VDC (TM280-638)	1	74,25 €
286-428	Pulse rölesi 10-100sn ayarlanabilir, dışarıdan tetiklendi, 24VDC (TM 280-638)	1	74,25 €
286-540	230VAC 2 kapalı 2 açık kontak röle 5A	1	57,60 €
286-570	230VAC Latching rölesi (TM 280-638)	1	83 €
286-571	24VDC Latching rölesi 1NA, 1NK kontak (TM 280-638)	1	sorunuz
286-573	LATCH Röle, 24VDC / 6A, changeover kontaklı	1	43,95 €
286-574	LATCH Röle, 230VAC / 6A, changeover kontaklı	1	49,55 €
286-575	LATCH Röle, 24VDC/3A(50°C de 6A), changeover kontaklı, demiryolu uyg. için	1	46,20 €
286-600	Zaman rölesi 0,1-1sn ayarlanabilir, 1 değişken kontak, 24VDC (TM 280-638)	1	62,05 €
286-602	Zaman rölesi 1-10sn ayarlanabilir, 1 değişken kontak, 24 VDC (TM 280-638)	1	62,05 €
286-604	Zaman rölesi 10-100sn ayarlı, 1 değişken kontak, 24VDC (TM 280-638)	1	62,05 €
286-610	Zaman rölesi 0,1-1sn ayarlanabilir, 1 değişken kontak, 230 VAC (TM 280-638)	1	64,95 €
286-612	Zaman rölesi 1-10sn ayarlanabilir, 1 değişken kontak, 230 VAC (TM280-638)	1	64,95 €
286-614	Zaman rölesi 10-100sn ayarlı, 1 değişken kontak, 230 VAC (TM 280-638)	1	64,95 €
286-616	Zaman rölesi, 4 farklı seçilebilir zaman ve 230 VAC, 110 VAC, 24VA 24 VDC tetiklendi; 0,3-3sn, 3-12sn, 10-100sn, 100-800sn (TM 280-639)	1	86,70 €
286-640	Zaman rölesi, 4 farklı seçilebilir zaman ve 24VDC; 0,3-3sn, 3-12sn, 10-100sn, 100-800sn (TM 280-638)	1	72,05 €
286-906	24VDC düşük akımlı (0,3mA / 7mW) çekme özellikli röle, 6A	1	49,15 €
857 SERİSİ FONKSİYONEL ZAMAN RÖLELERİ			
857-604	4 farklı zaman ve 4 farklı fonksiyon seçimi ile röle çıkışı, demiryolu uygulamaları için	1	56,60 €
857-624	4 farklı zaman ve 4 farklı fonksiyon seçimi ile SSR çıkışı (0 - 24 VDC)	1	68,55 €
857-634	4 farklı zaman ve 4 farklı fonksiyon seçimi ile SSR çıkışı (24 - 230 VAC)	1	68,55 €
857-640	Zaman rölesi, 8 farklı zaman ve 14 farklı fonksiyon seçimi ile röle çıkışı, demiryolu uygulamaları için	1	116,40 €
857-642	Zaman rölesi, 8 farklı zaman ve 7 farklı fonksiyon seçimi ile röle çıkışı, demiryolu uygulamaları için	1	128,40 €



286-xxx ve taban modülü



286-665



286-807



286-822

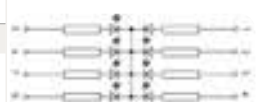

286-830



286-681



286-683

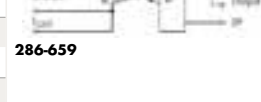

286-659

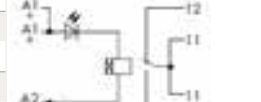

286-600 / -602 / -604



286-600 / -602 / -604

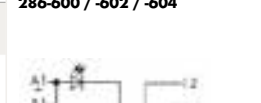

286-640

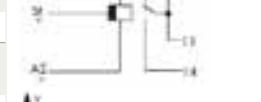

286-426 / -427 / -428



286-426 / -427 / -428

286-571
286-570

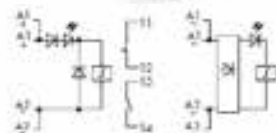

286-380
286-381

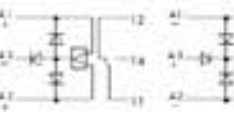

286-683

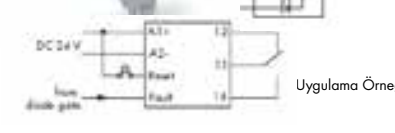

Uygulama Örneği

Diyod modülünden gelen hatalar 286-683' ün fault girişine verilir ve burada OR kapısı işlevi ile ilgili hata işlemi yapılır. Dolayısı ile bir elektronik devre yada PLC ile yapılması gereken işlemi 286-683 ile çok rahat bir şekilde yapmak mümkündür.

AŞIRI GERİLİM KORUMA MODÜLLERİ

FONKSİYON MODÜLLERİ

Ürün Kodu	Açıklama	Paket	Birim Fiyat
280-804/281-419	Köprü diyot 1A (TM 280-618)	1	14,80 €
286-895	Basma butonlu anahtar 4A (TM 280-619)	1	17,15 €
286-896	Anahtar 4A (TM 280-619)	1	17,95 €



286-xxx



792-803



870-523/281-579



286-83x

AŞIRI GERİLİM KORUMA MODÜLLERİ - SİNYAL DEVRELERİ İÇİN

RAY TİPİ AŞIRI GERİLİM KORUMA MODÜLLERİ, 5 kA, CAGE CLAMP® COMPACT YAYLI, 6 mm

792-800	2 Ayır hat koruması (hat / toprak koruması) dengesiz arayüzler için RS485 ve RS 422 gibi	1	91,75 €
792-801	Dengeli arayüz koruması (hat / hat) elektrik izolasyon ile	1	87,05 €
792-802	Güç kaynağı üniteleri için koruma modülü	1	91,75 €
792-803	Ex-i ortamlar için güvenlik devreleri koruması	1	91,75 €
792-804	LON Network sistemleri için koruma modülü	1	91,75 €
792-805	PROFIBUS Network sistemleri için koruma modülü	1	115,45 €

RAY TİPİ AŞIRI GERİLİM KORUMA MODÜLLERİ, 5 kA, 6 mm. GENİŞLİK, GAZ DOLDURULMUŞ

870-523/281-579	AC/DC 24V ani yükselmeleri önlemek için gaz doldurulmuş	25	20,20 €
870-523/281-580	AC/DC 110/120V ani yükselmeleri önlemek için gaz doldurulmuş	25	20,20 €
870-523/281-581	AC/DC 230V ani yükselmeleri önlemek için gaz doldurulmuş	25	20,20 €

RAY TİPİ AŞIRI GERİLİM KORUMA MODÜLLERİ, 20 A, 6 mm. GENİŞLİK, VARİSTÖRLÜ

870-523/281-582	DC 24 V, I _{SN} : 300 A	25	11,30 €
870-523/281-583	DC 48 V, I _{SN} : 300 A	25	11,30 €
870-523/281-584	DC 60 V, I _{SN} : 1 kA	25	11,30 €
870-523/281-585	DC 115 V, I _{SN} : 1 kA	25	11,30 €
870-523/281-588	AC 230 V, I _{SN} : 1 kA	25	11,30 €

RAY TİPİ AŞIRI GERİLİM KORUMA MODÜLLERİ, TABAN MODÜLLÜ, KOLAY DEĞİŞTİRİLEBİLİR

286-834/024-000	3 kademeli bastırma modülü, 3 telli , sinyal veya ölçüm devresi için, 24V DC, 1,5kA	1	72,45 €
286-835	Tek kademeli bastırma modülü, 3 telli kontrol, sinyal veya güç devresi için, arızalı modülü değiştirirken kesintisiz akım akışı, 230V AC, 4,5kA	1	72,45 €
286-836	Tek kademeli bastırma modülü, 3 telli , sinyal veya güç devresi için, arızalı modülü değiştirirken kesintisiz akım akışı, 24V AC/DC, 1kA	1	72,45 €
286-838	Tek kademeli bastırma modülü, 3 telli, sinyal veya güç devresi için, arızalı modülü değiştirirken kesintisiz akım akışı, arıza LED, 230V AC, 2,5kA	1	64,65 €

Ürün No	Görünüm	Bağlantı/Blok Şema	Diğer	Zaman Ayarı	
857-604			4 farklı fonksiyon seçimi Değiştirilebilir 6A röle DC 24 V, -30% ... +25% besleme Demiryolu uygulamaları için	0,1 ... 10 s 3 ... 300 s 0,3 ... 30 dk 3 ... 300 dk	
857-624			4 farklı fonksiyon seçimi Değiştirilebilir 2A DC SSR DC 24 V, -15% ... +30% besleme	0,1 ... 10 s 3 ... 300 s 0,3 ... 30 dk 3 ... 300 dk	
857-634			4 farklı fonksiyon seçimi Değiştirilebilir 1A AC SSR DC 24 V, -15% ... +30% besleme	0,1 ... 10 s 3 ... 300 s 0,3 ... 30 dk 3 ... 300 dk	
857-640			14 farklı fonksiyon seçimi 6A röle DC 24 V, -30% ... +30% besleme Demiryolu uygulamaları için	0,01 ... 0,1 s 0,1 ... 1 s 1 ... 10 s 10 ... 100 s	1 ... 10 dk 10 ... 100 dk 1 ... 10 sa 10 ... 100 sa
857-642			7 farklı fonksiyon seçimi 6A röle DC 24 V, -30% ... +30% besleme Demiryolu uygulamaları için	0,01 ... 0,1 s 0,1 ... 1 s 1 ... 10 s 10 ... 100 s	1 ... 10 dk 10 ... 1000 dk 1 ... 10 sa 10 ... 100 sa

ENDÜSTRİYEL ETHERNET SWITCH ve ETHERNET ARABİRİMLERİ

Ürün Kodu	Açıklama	Paket	Birim Fiyat
ENDÜSTRİYEL ETHERNET SWITCH, 852-10X ve 852-110X serisi IP30, yedekli besleme ve arıza kontağına sahiptir.			
289-172	ETHERNET arabirim modülü RJ-45 bağlantı, ray montaj	1	23 €
289-175	ETHERNET arabirim modülü RJ-45 bağlantı, ekranlama modülü bağlantı opsiyonlu (790 serisi), ray montaj	1	33 €
289-176	ETHERNET arabirim modülü Y-ConJack-22 bağlantı, ray montaj	1	38 €
289-177	ETHERNET arabirim modülü Y-ConJack-22 cross-over bağlantı, ray montaj	1	38 €
289-178	ETHERNET arabirim modülü Y-ConJack-22 bağlantı, ekranlama modülü opsiyonlu (790 serisi), ray montaj	1	34 €
289-195	RJ-45 Cat 6 ray tipi arabirim modülü	1	26,50 €
852-101	5-port 100base-TX Endüstriyel Ethernet Switch, -40/ +70°C	1	175 €
852-102	8-port 100base-TX Endüstriyel Ethernet Switch, -40/ +70°C	1	299 €
852-103	8-port 100base-TX + 2-Slot 100BASE-FX Ethernet Switch (Fiber / Eth.), -40/ +70°C	1	551 €
852-303	8-port Yönetilebilir ,100base-TX + 2-Slot 1000BASE-SX/LX yada 100 Base FX Endüstriyel Ethernet Switch (Fiber / Eth.), -40/ +70°C	1	1.114 €
852-1305	8-port Yönetilebilir ,1000base-T + 4-Slot 1000BASE-SX/LX Endüstriyel Ethernet Switch (Fiber / Eth.), Yedekli 12-60V güç girişi, web tabanlı, Ring yedeklemeli, -40/ +70°C	1	1.484 €
852-111	5-port 100base-TX Endüstriyel Ethernet Switch, ekonomik seri, -40/ +70°C	1	126 €
852-112	8-port 100base-TX Endüstriyel Ethernet Switch, ekonomik seri, -40/ +70°C	1	209 €
852-1102	8-port 1000base-TX Endüstriyel Ethernet Switch, -40/ +70°C	1	484 €
852-1106	16-port 1000base-TX Endüstriyel Ethernet Switch, -40/ +70°C	1	761 €
852-1111	Gigabit 5-port 1000base-TX Endüstriyel Ethernet Switch, ekonomik seri, -40/ +70°C	1	287 €
852-1112	Gigabit 8-port 1000base-TX Endüstriyel Ethernet Switch, ekonomik seri, -40/ +70°C	1	369 €
852-201/040-002	SFP modül 30: 1310nm, 3,3V 100base-FX single-mod LC, 2 km -40/ +70°C	1	285 €
852-201/107-030	SFP modül 30: 1310nm, 3,3V 100base-FX single-mode LC, 30 km, -40/ +70°C	1	445 €
852-1200	SFP modül 30: 850nm, 1000base-SX multi-mode LC, DDM, -40/ +85°C, 0.55 km	1	172 €
852-1210	SFP modül 30: 1310nm, 1000base-LX single-mode LC, DDM, -40/ +85°C, 10 km	1	190 €
852-1280	SFP modül 30: 1550nm, 1000base-ZX single-mode LC, DDM, -40/ +85°C, 80 km	1	369 €
852-1411	5 Port Yönetilebilir, 1000 base-T PoE, ECO, Endüstriyel Switch	1	Sorunuz
852-1417	5 Port 1000 base-T + 2 Slot FX, PoE, ECO, Endüstriyel Switch	1	Sorunuz
852-1505	8 Port 1000 base-T + 4 Slot FX, PoE Endüstriyel Switch	1	Sorunuz



852-101



852-1305



289-172



289-175



852-1411



852-1417



852-1505

ENDÜSTRİYEL ETHERNET PLC, Kuplör, Arabirim, Konnektör, Switch...

852-1305

Ürün Özellikleri :

Web-tabanlı / SNMP yönetimi, Yedekli 12 V ... 60 V DC güç kaynağı girişi, RS232,

Fiber (SFP) mesafesi: 0,55km, 80km; DIP switch tanımlı alarm fonksiyonları; IP30, Anti-şok / vibrasyon koruması ; aşırı gerilim / polarite koruması; çalışma sıcaklığı -40 °C ... +70 °C, DNV onaylı

Kullanım Avantajları :

Endüstriyel ortam için geliştirilmiş ekstra dayanımlı kasa, alarm rölesi ile scada üzerinden izleme, yedekli güç kaynak girişleri ile sistem riskini azaltma imkanı, tak/çıkart SFP modülleri ile her durumda müdahale edilebilir ve ortama göre geliştirilebilir; yönetilebilir ve Ring yedeklemesinde < 50ms sunan ve işlemlerin web tabanlı yapılmasına izin veren kullanıcı arabirimi. SNMP, QoS, VLAN, Port mirroring, Port trunking ve kablo test özellikleri.

Yazılım Özellikleri :

Yönetim: SNMP, Web, Telnet, Console, CLI

Yedekli: Xpress ring (<50ms toparlanma süresi), Jet ring, Coupling ring, STP(standart köprüleme uyumlu) Port Trunking, Port mirroring (izleme ve diagnostik için), VLAN (802.1Q tag-tabanlı esnek ağ planlaması için), IGMP Snooping (multicast servisi), QoS, Flow Control, SNMP v1/v2 / RMON, IEEE802.3, 802.3u, 802.3z, 802.3x, 802.3ad,802.3ab, 802.1d, 802.1q, 802.1p, 802.1w, 802.1x standartları ve daha fazlası



289-195



289-195 RJ-45 ekranlı Cat 6 arabirim modülüdür. IDC bağlantılı montaj yapısı, raya doğrudan takılabilir, ekranlama özelliği ile uygulamalarda kolaylık sağlayacaktır.

ENDÜSTRİYEL ETHERNET AİLESİ

-40/ +70°C DE ve AYNI FİYAT

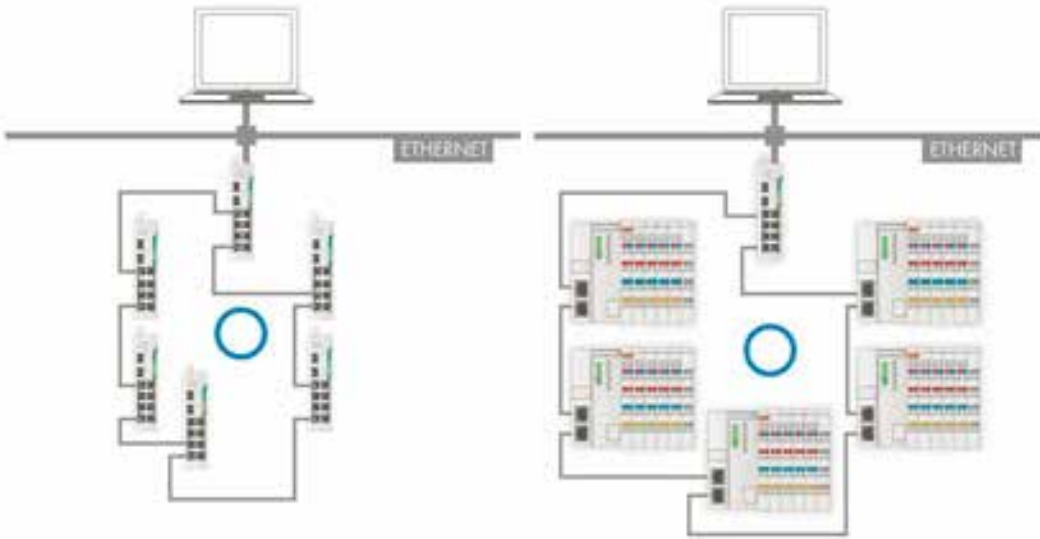

Basit ring topolojisi

750-881 ile Basit ring topolojisinde
"Fast Aging Mode"

Hızlı Genişleme Ağacı

- En kısa yolu belirleyen bir standarttır
- Yedekli yolları iptal etmek için her hangi bir karmaşık topolojiyi kullanır
- Bir kesinti sırasında en iyi alternatif yolu seçer
- Anahtarlama için 1-3 sn arası gerekir

Jetring

- Fiziksel ring topolojilerinde kullanılan basit bir protokoldür.
- Konfigürasyon gerektirmez
- Otomatik olarak master belirler; mevcut network bağlantılarını iptal eder ve hata durumunda otomatik anahtarlama sağlar
- Anahtarlama için 300msn gerekir
- 750-88x kontrolörler ile Basit ring topolojisinde "Fast Aging Mode" da kullanılabilir

Xpress Ring

- Sadece Jetring gibi ring topolojileri için uygundur.
- Ring içerisindeki tüm bağlantı noktalarının protokolü desteklemesi gereklidir
- Requires an bağlantıların açık konfigürasyonu gereklidir
- 50msn den kısa sürede anahtarlayabilir
- Yedekli çift ring sistemleri için uygun bir protokoldür (coupling ring)

RÖLEDE 788 SERİSİ İLE MAKSİMUM KAZANÇ

- 1 ve 2 kontaklı röle çözümleri
- Komple soket, röle, klips ve etiketleme çözümünde en uygun fiyat garantisi
- 2 - 8 li köprü aralığında farklı seçenekler ile hem ortak uç hemde beslemenin bir ucunu köprüleyerek kablolama ve işçilikte inanılmaz tasarruf!
- Schrack marka RT serisi ile 10⁷ kere açma kapama ömürlü üst seviye röle kullanımı
- Yüksek gerektirmeyen röle soketleri ile işçilik ve malzeme tasarrufu

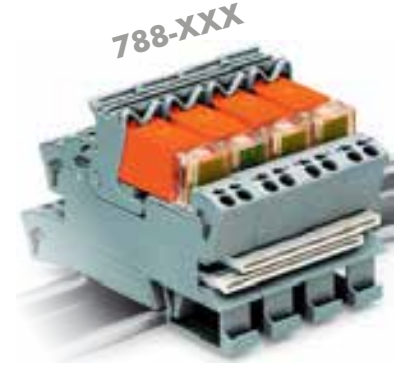

857 Serisi Fonksiyonel Zaman Röleleri



- 5 ayrı özellik ve fiyat aralığında
- Değiştirilebilir röleli ve SSR modüllü
- 16,8V ... 31,2V DC çalışma gerilimi, -25 ... +70 °C çalışma sıcaklığı ve 6mm genişliği ile zor ortamlar için
- Her bir noktada köprülenebilir ve ince röle modülü 857-304 ile aynı formda köprülenebilir.
- Bir modülde 6 zaman aralığı ve 14 fonksiyona kadar farklı özellikler sunar
- Yüksek gerektirmeyen CCS yay yapısı

PLC ARABİRİM MODÜLLERİ

- Siemens S7-300
- Schneider Quantum
- Siemens S7-400
- Rockwell Compact Logix
- Siemens TSX37 (Micro)
- Rockwell Control Logix
- Siemens TSX57 (Premium)
- GeFanuc 90-30 (Alspa 80-35)
- Schneider M340
- Wago I/O system 753

- 6mm yada 14mm röleler ile farklı boyut ve akım değerlerinde röle modülleri.
- Siemens, Schneider, WAGO, Rockwell PLC ler ile uyumlu kablolar.
Ters polarite, besleme hattı sigorta korumaları standarttır.
- Yaylı bağlantı ile yüksek, gevşeme ve bakım yok.
- Sadece 111mm uzunluğunda 16 lı konnektörlü röle modülü
- Fransa üretimi olup uzak doğu ürünü değildir.



RÖLE ve AKSESUARLARI

Ürün Kodu	Açıklama	Paket	Birim Fiyat
SOKET, KLIPS ve RÖLE MODÜLÜ, 15 mm RÖLE, 1 ve 2 KONTAK , 8' Lİ KÖPRÜLENEBİLİR			
5119-9793	DC 24 V, 2x8 A çift kontak	1	6,50 €
5119-9795	DC 24 V, 1x16 A tek kontak	1	6,50 €
5119-9811	AC 230 V, 2x8 A çift kontak	1	8,85 €
5119-9813	AC 24 V, 2x8 A çift kontak	1	7,35 €
5119-9814	AC 24 V, 1x16 A tek kontak	1	7,35 €
788-353	DC 12 V, 1x16 A tek kontak, 120A / 50msn demeraj rölesi, göstergeli	1	16,85 €
788-354	DC 24 V, 1x16 A tek kontak, 120A / 20msn demeraj rölesi, diyodlu/göstergeli	1	10,60 €
788-356	DC 24 V, 1x16 A tek kontak, 80A / 20msn demeraj rölesi, göstergesiz	1	13,40 €
788-357	DC 24 V, 1x16 A tek kontak, 165A / 20msn demeraj rölesi, göstergesiz	1	17,70 €
DURUM GÖSTERGELİ ve KORUMA DİYOTLU 8' Lİ KÖPRÜLENEBİLİR RÖLE MODÜLÜ, 15 mm RÖLE, 1 KONTAK			
788-303	DC 12 V, 1x16 A, soketli	1	8,35 €
788-304	DC 24 V, 1x16 A, soketli	1	8,10 €
788-305	DC 48 V, 1x16 A, soketli	1	10,75 €
788-306	DC 60 V, 1x16 A, soketli	1	11,30 €
788-307	DC 110 V, 1x16 A, soketli	1	10,75 €
788-391	DC 24V, 3A tek kontak, soketli, manuel çekirme, demiryolu uygulamaları için	1	14,30 €
788-506	AC 24 V, 1x16 A, soketli	1	10,75 €
788-507	AC 115 V, 1x16 A, soketli	1	10,20 €
788-508	AC 230 V, 1x16 A, soketli	1	9,60 €
788-311	DC 12 V, 2x8 A, soketli	1	8,30 €
788-312	DC 24 V, 2x8 A, soketli	1	8,30 €
788-314	DC 60 V, 2x8 A, soketli	1	10,75 €
788-315	DC 110 V, 2x8 A, soketli	1	10,75 €
788-390	DC 24V, 2x3A çift kontak, soketli, manuel çekirme, demiryolu uygulamaları için	1	15,25 €
788-512	AC 24 V, 2x8 A, soketli	1	10,75 €
788-515	AC 115 V, 2x8 A, soketli	1	11,85 €
788-516	AC 230 V, 2x8 A, soketli	1	10,20 €
DURUM GÖSTERGELİ ve KORUMA DİYOTLU 8' Lİ KÖPRÜLENEBİLİR RÖLE MODÜLÜ, 25 mm RÖLE, 2 KONTAK			
788-333	DC 12 V, 2x8 A, soketli	1	11,85 €
788-334	DC 24 V, 2x8 A, soketli	1	10,75 €
788-337	DC 110 V, 2x8 A, soketli	1	16,60 €
788-538	AC 230 V, 2x8 A, soketli	1	18,05 €
RÖLE SOKET - YEDEK RÖLE - AKSESUARLAR			
788-100	1 değiştirici kontak, 15 mm röleler için soket	1	3,90 €
788-101	1 değiştirici kontak, 25 mm röleler için soket	1	3,90 €
788-102	2 değiştirici kontak, 15 mm röleler için soket	1	3,90 €
788-103	2 değiştirici kontak, 25 mm röleler için soket	1	3,90 €
788-113	İzoleli itme tipi köprü çubuğu, 2 li, 18 A, açık gri	200	0,90 €
788-114	İzoleli itme tipi köprü çubuğu, 3 lü, 18 A, açık gri	100	1,30 €
788-115	İzoleli itme tipi köprü çubuğu, 4 lü, 18 A, açık gri	100	1,90 €
788-116	İzoleli itme tipi köprü çubuğu, 6 li, 18 A, açık gri	100	2,65 €
788-117	İzoleli itme tipi köprü çubuğu, 8 li, 18 A, açık gri	100	3,75 €
788-120	24VDC durum göstergesi + ters gerilim koruması	10	2,55 €
788-125	220VAC durum göstergesi + ters gerilim koruması	10	2,55 €
788-148	AC Röleler için 788 ve 858 serisi kullanımlı RC bastırma modülü	50	3,40 €
788-156	24VDC, 2 değiştirici kontak yedek röle	10	3,30 €
788-172	24VAC, 2 değiştirici kontak, yedek röle	10	5,25 €
788-180	220VAC, 2 değiştirici kontak, yedek röle	10	5,35 €
859-402	İzoleli itme tipi köprü çubuğu, 2 li, 18 A, açık gri, dahili bağlantılar için bitişik tip	200	0,40 €
PLC RÖLE, RAY TİPİ, 6 mm, TAKILABİLİR RÖLE, 6 A, 1 DEĞİŞTİRİCİ KONTAK			
857-150	DC 12 V, yedek röle	20	7,90 €
857-152	DC 24 V, yedek röle	20	6,70 €
857-155	DC 60 V, DC 110 V, DC 220 V, AC/DC 115 V, AC/DC 230 V yedek röle	20	11,20 €
857-303	DC 12 V, 17mA	1	18,05 €
857-304	DC 24 V, 10mA	1	9,80 €
857-305	DC 48 V, 6.5mA	1	19,45 €
857-354	AC/DC 24 V, 8mA	1	17,40 €
857-357	AC/DC 115 V, 3.5mA	1	23,90 €
857-358	AC/DC 230 V, 3.5mA	1	16,35 €
857-359	AC 230 / DC 24 beslemeli, esnek uygulamalar için	1	24,40 €
857-1330	24V AC/DC, 4A, 2 röleli ve normalde açık kontaklı 6mm modül	1	46,25 €



Röle + Soket



788-x0x
788-x1x



788-115 köprüleme



857-304



857-1330 ile tek gövdede iki slim röle

OPTOKUPLÖR MODÜLLERİ

Ürün Kodu	Açıklama	Paket	Birim Fiyat
RAY TİPİ 6 mm, LEHİMLİ RÖLE, 5 A, 1 DEĞİŞTİRİCİ KONTAK, VİBRASYONLU ORTAMLAR İÇİN ÖZEL			
859-303	DC 12 V	1	16 €
859-304	DC 24 V	1	9,40 €
859-354	AC/DC 24 V	1	16 €
859-356	60 VAC/DC slim röle	1	27,25 €
859-358	AC/DC 230 V	1	31,55 €
859-384	48 VDC slim röle, altın kaplama, demiryolu için	1	27,25 €
859-386	36 VDC slim röle, altın kaplama, demiryolu için	1	31,55 €
859-392	24 VDC slim röle, altın kaplama, demiryolu için	1	26,50 €
859-397	48 VDC slim röle, demiryolu için	1	30,40 €
859-399	110 VDC slim röle, demiryolu için	1	30,40 €
Farklı röle gerilim veya kontak tipleri için arka sayfadaki detaylı ürün tablosunu inceleyerek satış temsilcisinden bilgi alınız.			
4 KONTAK RAY TİPİ TAKILABİLİR RÖLE, 4x5 A			
858-100	Röle soketi, yaylı-yüksüksüz bağlantı, her kutup çift 1.5mm ² kabloya uygun	1	5,30 €
858-110	Klips, röle soketi için	1	0,40 €
858-150	24VDC, 4x5A kontak röle, manuel çekirtme, dahili LED, koruma diyod fonksiyonlu	1	4,65 €
858-151	220VAC, 4x5A kontak röle, manuel çekirtme, dahili LED fonksiyonlu	1	5,20 €
858-154	24VAC, 4x5A kontak röle, manuel çekirtme, dahili LED fonksiyonlu	1	5,30 €
858-158	120VAC, 4x5A kontak röle, manuel çekirtme, dahili LED fonksiyonlu	1	5,45 €
858-170	16,8 - 30VDC 4x5A kontak röle, manuel çekirtme, dahili LED fonksiyonlu	1	5,80 €
858-303	12VDC, 4x5A kontak röle, manuel çekirtme, dahili LED ve koruma diyodu fonksiyonlu	1	16 €
858-305	48VDC, 4x5A kontak röle, manuel çekirtme, dahili LED fonksiyonlu	1	16 €
858-307	110VDC, 4x5A kontak röle, manuel çekirtme, dahili LED fonksiyonlu	1	17,15 €
858-308	220VDC, 4x5A kontak röle, manuel çekirtme, dahili LED fonksiyonlu	1	20,95 €
858-354	24VAC, 4x5A kontak röle, manuel çekirtme, dahili LED fonksiyonlu, Demiryolu için	1	17,15 €
OPTOKUPLÖR MODÜLLERİ - 6mm RAY TİPİ , Lehimli			
859-402	İzoleli itme tipi köprü çubuğu, 2 sıralı, 18 A, açık gri	200	0,40 €
859-403	İzoleli itme tipi köprü çubuğu, 3 sıralı, 18 A, açık gri	200	0,51 €
859-404	İzoleli itme tipi köprü çubuğu, 4 sıralı, 18 A, açık gri	200	0,61 €
859-405	İzoleli itme tipi köprü çubuğu, 5 sıralı, 18 A, açık gri	200	0,90 €
859-406	İzoleli itme tipi köprü çubuğu, 6 sıralı, 18 A, açık gri	100	0,96 €
859-407	İzoleli itme tipi köprü çubuğu, 7 sıralı, 18 A, açık gri	100	1,06 €
859-408	İzoleli itme tipi köprü çubuğu, 8 sıralı, 18 A, açık gri	100	1,19 €
859-409	İzoleli itme tipi köprü çubuğu, 9 sıralı, 18 A, açık gri	100	1,45 €
859-410	İzoleli itme tipi köprü çubuğu, 10 sıralı, 18 A, açık gri	100	1,93 €
859-402/000-006	İzoleli itme tipi köprü çubuğu, 2 sıralı, 18 A, mavi	100	0,42 €
859-410/000-006	İzoleli itme tipi köprü çubuğu, 10 sıralı, 18 A, mavi	100	2,04 €
859-500	Test pini, 1 mm çap, test fişine lehimlemek için test kablosu	1	4,65 €
859-525	Optokuplör ve ince röleler için ayırma/sonlandırma plakası, gri	100	0,34 €
859-702	Giriş: DC 5 V, çıkış: DC 24 V / 0.5 A, 25 kHz, negatif anahtarlama	1	34,85 €
859-706	Giriş: DC 24 V, çıkış: DC 5 V / 0.5 A, 25 kHz, negatif anahtarlama	1	32,35 €
859-707	Giriş: 24 DC, çıkış: 12 DC/ 500 mA, negatif anahtarlama	1	32,10 €
859-708	Giriş: DC 24 V, çıkış: DC 24 V / 0.5 A, 25 kHz, negatif anahtarlama	1	32,35 €
859-710	Giriş: 230 AC, çıkış: 5 DC / 500 mA, negatif anahtarlama	1	38,30 €
859-711	Giriş: 230 VAC, çıkış: 12 VDC/ 500 mA, negatif anahtarlama	1	38,30 €
859-712	Giriş: AC 230 V, çıkış: DC 24 V / 0.5 A, negatif anahtarlama	1	39,30 €
859-720	Giriş: DC 24 V, çıkış: DC 24 V / 3 A, negatif anahtarlama	1	30,70 €
859-730	Giriş: DC 24 V, çıkış: DC 24 V / 3 A	1	39,80 €
859-732	Giriş: DC 24 V, çıkış: DC 3-30 V / 500 mA, 1,5kHz, Changeover kontaklı	1	39,15 €
859-734	Giriş: DC 24 V, çıkış: AC 24 - 260 V / 500 mA, sıfır voltaj geçişli	1	49,55 €
859-737	Giriş: DC 24 V, çıkış: DC 3 - 30 V / 5 A	1	41,70 €
859-738	Giriş: DC 5 V, çıkış: DC 3 - 30 V / 5 A	1	41,70 €
859-739	Giriş: DC 12 V, çıkış: DC 3 - 30 V / 5 A	1	41,70 €
859-744	Giriş: DC 12 - 48 V, çıkış: DC 3 - 53 V / 4 A	1	36,05 €
859-750	Giriş: DC 5 V, çıkış: DC 5 V / 500 mA, 10kHz,	1	35,85 €
859-751	Giriş: DC 5 V, çıkış: DC 12 V / 500 mA, 10kHz	1	35,85 €
859-798	Giriş: 12 VDC, çıkış: 24 VD/ 100 mA, pozitif anahtarlama	1	16,95 €
859-752	Giriş: DC 5 V, Çıkış: DC 24 V / 0.5 A, 10 kHz, pozitif anahtarlama	1	34,15 €
859-753	Giriş: DC 5 V, Çıkış: DC 24 V / 100 mA, 100kHz	1	36,05 €
859-755	Giriş: DC 24 V, Çıkış: DC 5 V / 100 mA, 100kHz	1	36,05 €



859-304 lehimli röle ile vibrasyonlu alanlarda kesin çözüm



858-304



858-100



858-150



859-712



859-772

SOLID STATE RÖLELER

Ürün Kodu	Açıklama	Paket	Birim Fiyat
859-756	Giriş: DC 24 V, Çıkış: DC 5 V / 0.5 A, 10kHz, pozitif anahtarlama	1	31,15 €
859-758	Giriş: DC 24 V, Çıkış: DC 24V / 0.5A, 10 kHz, pozitif anahtarlama	1	31,15 €
859-759	Giriş: 24 DC, Çıkış: 24 DC/ 100 mA, pozitif anahtarlama	1	35,15 €
859-760	Giriş: AC 24 V, Çıkış: AC 24 - 260 V / 500 mA, Sıfır voltaj geçiшли	1	49,55 €
859-761	Giriş: 24 VDC, Çıkış: 3-30 VDC/ 3A, pozitif anahtarlama	1	41,10 €
859-772	Giriş: AC 230 V, Çıkış: DC 24 V / 0.5 A, pozitif anahtarlama	1	39,25 €
859-794	Giriş: DC 16-30 V, Çıkış: DC 16-60 V, 100 mA	1	16,50 €
859-795	Giriş: DC 5 V, Çıkış: DC 24 V / 100 mA	1	28,05 €
859-796	Giriş: DC 24 V, Çıkış: DC 24 V / 100 mA	1	28,05 €
859-797	Giriş: DC 12 V, Çıkış: DC 24 V / 500 mA, 2.5kHz	1	27 €



859-7xx



857-704



857-724

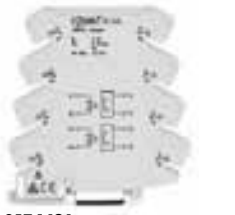

857-1494

SOLID STATE RÖLELER 6mm ve 15mm, Soket Tipi

788-700	Giriş: 24 V DC	Çıkış: 0 V ... 24 V DC / 3.5 A	1	30,60 €
788-701	Giriş: 24 V DC	Çıkış: 0 V ... 24 V DC / 5 A	1	35,40 €
788-720	Giriş: 24 V DC	Çıkış: 24 V ..240 V AC / 1 A	1	32,70 €
857-704	Giriş: 24 V DC	Çıkış: 0 V ... 48 V DC / 0.1 A	1	24,60 €
857-707	Giriş: 115 V AC/DC	Çıkış: 0 V... 48 V DC / 0.1 A	1	29,60 €
857-708	Giriş: 230 V AC/DC	Çıkış: 0 V ... 48 V DC / 0.1 A	1	30,20 €
857-714	Giriş: 24 V DC	Çıkış: 24 V ..240 V AC / 1 A	1	34,70 €
857-717	Giriş: 115 V AC/DC	Çıkış: 24 V ..240 V AC / 1 A	1	39,05 €
857-718	Giriş: 230 V AC/DC	Çıkış: 24 V ..240 V AC / 1 A	1	39,50 €
857-724	Giriş: 24 V DC	Çıkış: 0 V ... 24 V DC / 3 A	1	30,45 €
857-724/001	Giriş: 24 V DC	Çıkış: 0 V ... 24 V DC / 3 A	1	22,30 €
857-727	Giriş: 115 V AC/DC	Çıkış: 0 V ... 24 V DC / 2 A	1	37,35 €
857-728	Giriş: 230 V AC/DC	Çıkış: 0 V ... 24 V DC / 2 A	1	38,70 €
857-1430	Giriş: 24 V DC	Çıkış: 3 V ... 30 V DC / 3 A, 2 Optokuplör	1	77,80 €
857-1432	Giriş: 24VDC	Çıkış: 24VDC 0.5A, 2 değişken kontaklı Optokuplör Modül	1	82,20 €
857-1494	Giriş: 24 V DC	Çıkış: 9 V ... 60 V DC / 0.1 A, 2 Optokuplör	1	33,85 €

PLC ADAPTÖRÜ

857-980	Analog çeviriciler için adaptör, 16'lı flat kablo ile kullanılır	1	59,85 €
857-981	Röleler için giriş adaptörü, 14'lü flat kablo ile kullanılır	1	57,10 €
857-982	Röleler için çıkış adaptörü, 14'lü flat kablo ile kullanılır	1	57,10 €
857-986	Röleler için giriş adaptörü, 15'li D-sub kablo ile kullanılır	1	57,10 €



857-981



857-982





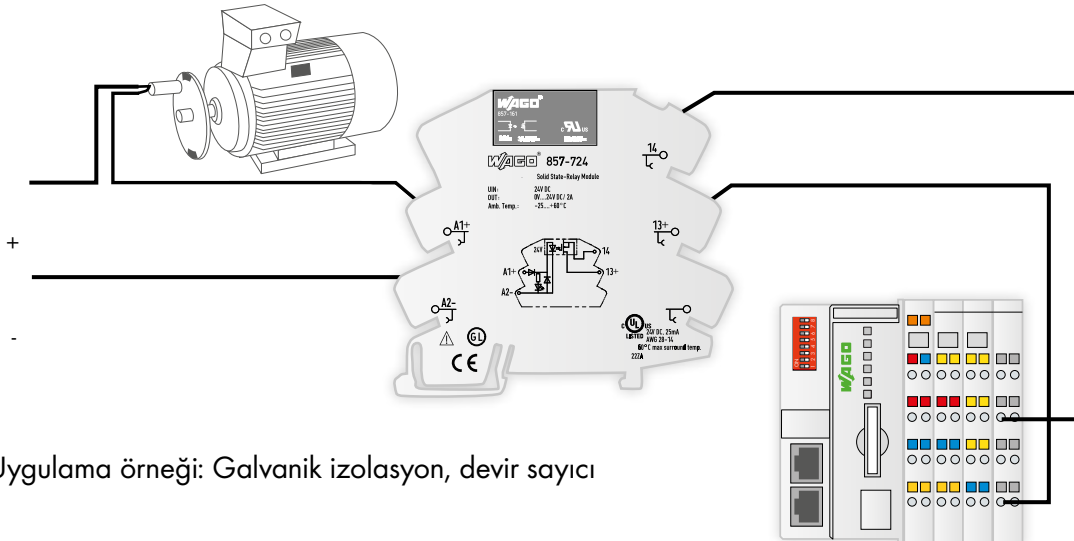





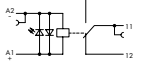

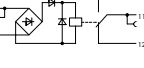

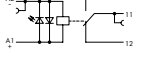

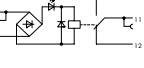
857-986

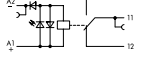

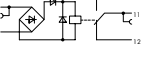
Uygulama örneği: Galvanik izolasyon, devir sayıcı

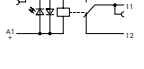
RAY MONTAJLI LEHİMLİ TİP RÖLE MODÜLLERİ, 859 SERİSİ

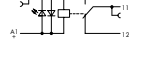
Tanım			Ürün No	Giriş Gerilimi V_N	Çıkış Gerilim Aralığı	Maks. Sürekli Akım
1 Değişken kontaklı röle			859-302 859-303 859-304 859-305 859-306 859-307 859-308	5 V DC 12 V DC 24 V DC 48 V DC 60 V DC 110 V DC 220 V DC	250 V AC	5 A
1 Değişken kontaklı röle			859-353 859-354 859-355 859-357 859-358	12 V AC/DC 24 V AC/DC 48 V AC/DC 115 V AC/DC 230 V AC/DC	250 V AC	5 A
1 Değişken kontaklı röle, altın kontaklı			859-314	24 V DC	36 V DC *	50 mA*
1 Değişken kontaklı röle, altın kontaklı, artırılmış giriş gerilim ve sıcaklık aralıklı			859-392 859-386 859-384 859-317	24 V DC 36 V DC 48 V DC 115 V DC	36 V DC *	50 mA*
1 Değişken kontaklı röle, altın kontaklı			859-359	230 V AC	36 V DC *	50 mA*
1 Değişken kontaklı röle, altın kontaklı			859-360	115 V AC	36 V DC *	50 mA*
1 Değişken kontaklı röle, altın kontaklı			859-318	220 V DC	36 V DC *	50 mA*
1 Değişken kontaklı röle, altın kontaklı			859-367	115 V AC	250 V AC	5 A
1 Değişken kontaklı röle, özel turn-on ve turn-off eşik değeri			859-368	230 V AC	115 V AC	5 A
1 Değişken kontaklı röle, arttırılmış giriş gerilim ve sıcaklık aralıklı			859-390	24 V DC	250 V AC	3 A
1 Değişken kontaklı röle, arttırılmış giriş gerilim ve sıcaklık aralıklı			859-391	110 V DC	250 V AC	3 A
1 Değişken kontaklı röle, arttırılmış giriş gerilim ve sıcaklık aralıklı			859-398 859-394 859-397 859-393 859-399	24 V DC 36 V DC 48 V DC 72 V DC 110 V DC	250 V AC	3 A

* Altın kaplamanın zarar görmemesi için burada verilen değerlerin aşılmaması gereklidir.
Yüksek anahtarlama güçleri altın kaplamanın buharlaşmasına sebep olur. Sonuç olarak ark oluşabilir.

RAY MONTAJLI LEHİMLİ TİP OPTOKUPLÖR MODÜLLERİ

Tanım			Ürün No	Giriş Gerilimi V_N	Çıkış Gerilim Aralığı	Maks. Sürekli Akım
Optokuplör Demiryolları için geniş gerilim ve sıcaklık aralığı sağlar			859-791 859-794	24 V DC 24 V DC	7 V ... 60 V DC 9 V ... 60 V DC	100 mA 100 mA
Optokuplör			859-796	24 V DC	3 V ... 30 V DC	100 mA
Optokuplör			859-795	5 V DC	3 V ... 30 V DC	100 mA
Optokuplör, Negatif anahtarlama			859-720	24 V DC	10 V ... 30 V DC	3 A
Optokuplör,			859-730	24 V DC	3 V ... 30 V DC	3 A
Optokuplör			859-740	24 V DC	3 V ... 30 V DC	3 A
Optokuplör			859-744	12 V ... 48 V DC	3 V ... 53 V DC	4 A
Optokuplör, Pozitif anahtarlama, yüksek giriş frekansı ve gerilimi ile 100 Hz, / 270 V AC			859-772	230 V AC	20 V ... 30 V DC	500 mA
Optokuplör, Negatif anahtarlama			859-712	24 V DC	20 V ... 30 V DC	500 mA
Optokuplör, Negatif anahtarlama			859-702	5 V DC	20 V ... 30 V DC	500 mA
Optokuplör, Negatif anahtarlama			859-708	24 V DC	20 V ... 30 V DC	500 mA
Optokuplör, Negatif anahtarlama			859-706	24 V DC	4 V ... 6.25 V DC	500 mA
Optokuplör, Pozitif anahtarlama			859-752	5 V DC	20 V ... 30 V DC	500 mA
Optokuplör, Pozitif anahtarlama			859-758	24 V DC	20 V ... 30 V DC	500 mA
Optokuplör, Pozitif anahtarlama			859-756	24 V DC	4 V ... 6.25 V DC	500 mA
Optokuplör			859-902	5 V DC	24 V ... 260 V DC	500 mA

RAY MODÜLLERİ

POTANSİYEL DAĞITICI MODÜLLER

Ürün Kodu	Açıklama	Paket	Birim Fiyat
Potansiyel Dağıtıcı Ray Modülleri			
830-800/000-302	1 potansiyel, 1x16mm ² giriş, 6x2,5mm ² çıkış, 12A her bir çıkış, gri	10	18 €
830-800/000-303	1 potansiyel, 1x16mm ² giriş, 9x2,5mm ² çıkış, 10A her bir çıkış, gri	10	21 €
830-800/000-305	2 potansiyel, 2x(2x6mm ²) giriş 2x(8x2,5mm ²) çıkış, 10A her bir çıkış, gri	6	39 €
830-800/000-306	2 potansiyel, 2x(2x6mm ²) giriş 2x(12x2,5mm ²) çıkış, 10A her bir çıkış, gri	6	46 €
830-800/000-307	2 potansiyel, 2x(2x6mm ²) giriş 2x(16x2,5mm ²) çıkış, 10A her bir çıkış, gri	6	56 €
830-800/000-308	2 potansiyel, 2x(2x6mm ²) giriş 2x(24x2,5mm ²) çıkış, 10A her bir çıkış, gri	6	73 €
830-800/000-319	2 potansiyel, 2x(2x6mm ²) giriş 2x(8x2,5mm ²) çıkış, 6,3A sigortalı her bir çıkış	3	97 €



830-800/000-302



830-800/000-303



GxYxD 21x49x85

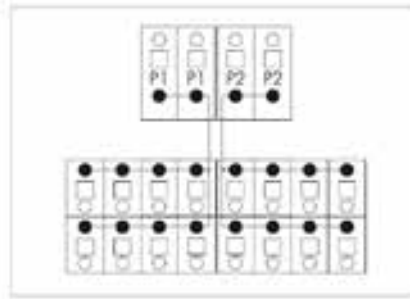
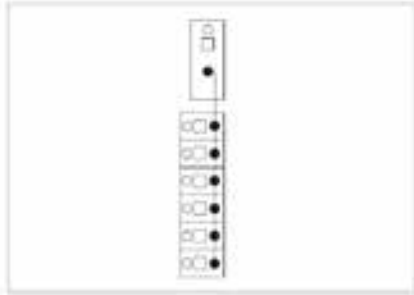

- Potansiyel dağıtım amaçlı kullanılan modüller faz/nötr/toprak ya da artı ve eksi dağıtımında 250VAC/DC olarak kullanılabilir.
- Bara klemenslerine göre daha kompakt olup yüksüksüz güvenli bağlantı sağlar.
- cULus 61010-2-201 onaylıdır.



GxYxD 102x38x55

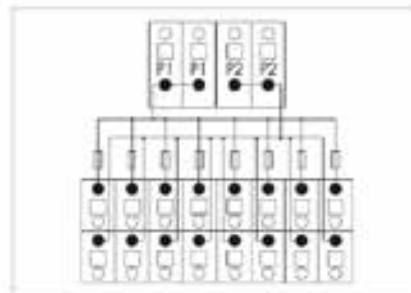
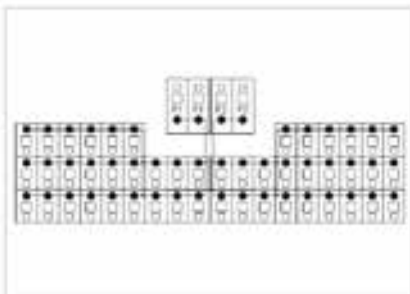

PLC ARABİRİM MODÜLLERİ SIEMENS S7-300

	PLC		Soketli PLC Kablosu			Uyumlu Arabirimler (Giriş/Çıkış)							
	PLC I/O Kartları		Parça No	Tip	Adet	Giriş	Adet	Opto	Adet	Röle	Adet	Açıklama	
CPU	6ES7 312-5BD01-0AB0	10 DI 6 DO	706-2300 / 307-XXX	Kablo S7-300 T10E6S	1	T16ES	1			T8S	1		
	6ES7 312-5BE03-0AB0	10 DI 6 DO	706-2300 / 307-XXX	Kablo S7-300 T10E6S	1	T16ES	1			T8S	1		
	6ES7 313-5BE01-0AB0	16 DI 16 DO	706-2300 / 301-XXX	Kablo S7-300 2xT16ES	1	T16ES	1	T16EO	1		T16S	1	
		8 DI 5 AI/2 AO	706-2300 / 701-XXX	Kablo S7-300 T8EA7	1	T8ES A8TSX	1 1						
	6ES7 313-5BF03-0AB0	16 DI 16 DO	706-2300 / 301-XXX	Kablo S7-300 2xT16ES	1	T16ES	1	T16EO	1		T16S	1	
		8 DI 5 AI/2 AO	706-2300 / 701-XXX	Kablo S7-300 T8EA7	1	T8ES A8TSX	1 1						
	6ES7 313-6BE01-0AB0	16 DI 16 DO	706-2300 / 301-XXX	Kablo S7-300 2xT16ES	1	T16ES	1	T16EO	1		T16S	1	
	6ES7 313-6BF03-0AB0	16 DI 16 DO	706-2300 / 301-XXX	Kablo S7-300 2xT16ES	1	T16ES	1	T16EO	1		T16S	1	
	6ES7 313-6CE01-0AB0	16 DI 16 DO	706-2300 / 301-XXX	Kablo S7-300 2xT16ES	1	T16ES	1	T16EO	1		T16S	1	
	6ES7 313-6CF03-0AB0	16 DI 16 DO	706-2300 / 301-XXX	Kablo S7-300 2xT16ES	1	T16ES	1	T16EO	1		T16S	1	
	6ES7 314-6BF01-0AB0	16 DI 16 DO	706-2300 / 301-XXX	Kablo S7-300 2xT16ES	1	T16ES	1	T16EO	1		T16S	1	
		8 DI 5 AI/2 AO	706-2300 / 701-XXX	Kablo S7-300 T8EA7ES	1	T8ES A8TSX	1 1		1				
	6ES7 314-6BG03-0AB0	16 DI 16 DO	706-2300 / 301-XXX	Kablo S7-300 2xT16ES	1	T16ES	1	T16EO	1		T16S	1	
		8 DI 5 AI/2 AO	706-2300 / 701-XXX	Kablo S7-300 T8EA7	1	T8ES A8TSX	1 1						
6ES7 314-6CF01-0AB0	16 DI 16 DO	706-2300 / 301-XXX	Kablo S7-300 2xT16ES	1	T16ES	1	T16EO	1		T16S	1		
	8 DI 5 AI/2AO	706-2300 / 701-XXX	Kablo S7-300 T8EA7	1	T8ES A8TSX	1 1							
6ES7 314-6CG03-0AB0	16 DI 16 DO	706-2300 / 301-XXX	Kablo S7-300 2xT16ES	1	T16ES	1	T16EO	1		T16S	1		
	8 DI 5 AI/2 AO	706-2300 / 701-XXX	Kablo S7-300 T8EA7	1	T8ES A8TSX	1 1							
DI	6ES7 321-1BH02-0AA0	16 DI	706-2300 / 300-XXX	Kablo S7-300 T16ES	1	T16ES	1	T16EO	1				
	6ES7 321-1BH10-0AA0	16 DI	706-2300 / 300-XXX	Kablo S7-300 T16ES	1	T16ES	1	T16EO	1				
	6ES7 321-1BH80-0AA0	16 DI	706-2300 / 300-XXX	Kablo S7-300 T16ES	1	T16ES	1	T16EO	1				
	6ES7 321-1BL00-0AA0	32 DI	706-2300 / 301-XXX	Kablo S7-300 2xT16ES	1	T16ES	2	T16EO	2				
	6ES7 321-1BL80-0AA0	32 DI	706-2300 / 301-XXX	Kablo S7-300 2xT16ES	1	T16ES	2	T16EO	2				
	6ES7 321-1BP00-0AA0	64 DI	706-2300 / 100-XXX	Kablo S7-300 2xT16E	2	T16ES	4	T16EO	4				
	6ES7 321-1CH00-0AA0	16 DI	706-2300 / 306-XXX	Kablo S7-300 2xT8ESHT	1	T16ESHT	2					$U_{in} = 24/48 \text{ VAC/DC}$ $U_{in} = 48-125 \text{ VDC}$	
	6ES7 321-1CH20-0AA0	16 DI	706-2300 / 304-XXX	Kablo S7-300 T16ESHT1	1	T16ESHT	1						
	6ES7 321-1CH80-0AA0	16 DI	706-2300 / 306-XXX	Kablo S7-300 2xT8ESHT	1	T16ESHT	2						
	6ES7 321-1EL00-0AA0	32 DI	706-2300 / 306-XXX	Kablo S7-300 2xT8ESHT	1	T16ESHT	2					$U_{in} = 120 \text{ VAC}$	
	6ES7 321-1FH00-0AA0	16 DI	706-2300 / 102-XXX	Kablo S7-300 T16EHT	1	T16ESHT	1					$U_{in} = 120/230 \text{ VAC}$	
	6ES7 321-1FF01-0AA0	8 DI	706-2300 / 103-XXX	Kablo S7-300 T8ESHT	1	T8ESHT	1					$U_{in} = 120/230 \text{ VAC}$	
	6ES7 321-1FF10-0AA0	8 DI	706-2300 / 305-XXX	Kablo S7-300 T8ESHT1	1	T16ESHT	1					$U_{in} = 120/230 \text{ VAC}$	
	6ES7 321-1FF81-0AA0	8 DI	706-2300 / 103-XXX	Kablo S7-300 T8ESHT	1	T8ESHT	1						
	6ES7 321-7BH01-0AA0	16 DI	706-2300 / 101-XXX	Kablo S7-300 T16E	1	T16ES	1						
	6ES7 321-7BH80-0AA0	16 DI	706-2300 / 101-XXX	Kablo S7-300 T16E	1	T16ES	1						



PLC ARABİRİM MODÜLLERİ SIEMENS S7-300

	PLC			Soketli PLC Kablosu			Uyumlu Arabirimler (Giriş/Çıkış)						
	PLC I/O Kartları			Parça No	Tip	Adet	Giriş	Adet	Opto	Adet	Röle	Adet	Açıklama
DO	6ES7 322-1BF01-0AA0	8	DO	706-2300 / 201-XXX	Kablo S7-300 T8S	1	T8ES	1			T8S	1	U _{out} = 24 VDC
	6ES7 322-1BH01-0AA0	16	DO	706-2300 / 300-XXX	Kablo S7-300 T16ES	1	T16ES	1			T16S	1	
	6ES7 322-1BH10-0AA0	16	DO	706-2300 / 300-XXX	Kablo S7-300 T16ES	1	T16ES	1			T16S	1	
	6ES7 322-1BH80-0AA0	16	DO	706-2300 / 300-XXX	Kablo S7-300 T16ES	1	T16ES	1			T16S	1	
	6ES7 322-1BL00-0AA0	32	DO	706-2300 / 301-XXX	Kablo S7-300 2xT16ES	1	T16ES	2			T16S	2	
	6ES7 322-1BP00-0AA0	64	DO	706-2300 / 200-XXX	Kablo S7-300 2xT16S	2	T16ES	4			T16S	4	
	6ES7 322-1CF00-0AA0	8	DO	706-2300 / 303-XXX	Kablo S7-300 T8ESHT	1	T8ESHT	1					U _{out} = 48...125 VDC
	6ES7 322-1CF80-0AA0	8	DO	706-2300 / 303-XXX	Kablo S7-300 T8ESHT	1	T8ESHT	1					U _{out} = 48...125 VDC
	6ES7 322-1EH01-0AA0	16	DO	706-2300 / 300-XXX	Kablo S7-300 T16ES	1	T16ES	1			T16S	1	
	6ES7 322-1FL00-0AA0	32	DO	706-2300 / 304-XXX	Kablo S7-300 T16ESHT1	2	T16ESHT	2					U _{out} = 120/230 VAC
	6ES7 322-1FH00-0AA0	16	DO	706-2300 / 304-XXX	Kablo S7-300 T16ESHT1	1	T16ESHT	1					U _{out} = 120/230 VAC
	6ES7 322-1FF01-0AA0	8	DO	706-2300 / 303-XXX	Kablo S7-300 T8ESHT	1	T8ESHT	1					U _{out} = 120/230 VAC
	6ES7 322-1FF80-0AA0	8	DO	706-2300 / 303-XXX	Kablo S7-300 T8ESHT	1	T8ESHT	1					U _{out} = 120/230 VAC
	6ES7 322-1HF01-0AA0	8	DO	706-2300 / 203-XXX	Kablo S7-300 T8SHT	1	T8ESHT	1					U _{out} = 230 VAC
	6ES7 322-1HF10-0AA0	8	DO	706-2300 / 205-XXX	Kablo S7-300 T8SHT2	1	T16ESHT	1					U _{out} = 230 VAC
	6ES7 322-1HH01-0AA0	16	DO	706-2300 / 202-XXX	Kablo S7-300 T16SHT	1	T16ESHT	1					U _{out} = 120/230 VAC
	6ES7 322-5FF00-0AA0	8	DO	706-2300 / 305-XXX	Kablo S7-300 T8ESHT1	1	T16ESHT	1					U _{out} = 120/230 VAC
	6ES7 322-5GH00-0AA0	16	DO	706-2300 / 306-XXX	Kablo S7-300 2xT8ESHT	1	T16ESHT	2					U _{out} = 24/48 VAC/DC
6ES7 322-5HF00-0AA0	8	DO	706-2300 / 204-XXX	Kablo S7-300 T8SHT1	1	T16ESHT	1					U _{out} = 230 VAC	
6ES7 322-8BF00-0AB0	8	DO	706-2300 / 201-XXX	Kablo S7-300 T8S	1	T8ES	1			T8S	1		
6ES7 322-8BH01-0AA0	16	DO	706-2300 / 209-XXX	Kablo S7-300 T16S	1	T16ES	1			T16S	1		
DI/DO	6ES7 323-1BH01-0AA0	8 DI 8 DO		706-2300 / 302-XXX	Kablo S7-300 T8ET8S	1	T8ES	1			T8S	1	
	6ES7 323-1BL00-0AA0	16 DI 16 DO		706-2300 / 301-XXX	Kablo S7-300 2xT16ES	1	T16ES	1	T16EO 1		T16S	1	
	6ES7 327-1BH00-0AB0	8 DI 8 DO		706-2300 / 302-XXX	Kablo S7-300 T8ET8S	1	T8ES	1			T8S	1	
AI	6ES7 331-1KF01-0AB0	8	AI	706-2300 / 402-XXX	Kablo S7-300 A8EI	1	A8ES	1					Akım
	6ES7 331-1KF01-0AB0	8	AI	706-2300 / 403-XXX	Kablo S7-300 A8EU	1	A8ES	1					Gerilim
	6ES7 331-7HF01-0AB0	8	AI	706-2300 / 400-XXX	Kablo S7-300 A8E	1	A8ES	1					
	6ES7 331-7KB02-0AB0	2	AI	706-2300 / 401-XXX	Kablo S7-300 A2E	1	A4ES	1					
	6ES7 331-7KB81-0AB0	2	AI	706-2300 / 401-XXX	Kablo S7-300 A2E	1	A4ES	1					
	6ES7 331-7KF02-0AB0	8	AI	706-2300 / 400-XXX	Kablo S7-300 A8E	1	A8ES	1					
	6ES7 331-7NF00-0AB0	8	AI	706-2300 / 404-XXX	Kablo S7-300 A8EI1	1	A8ES	1					Akım
	6ES7 331-7NF00-0AB0	8	AI	706-2300 / 405-XXX	Kablo S7-300 A8EU1	1	A8ES	1					Gerilim
	6ES7 331-7NF10-0AB0	8	AI	706-2300 / 406-XXX	Kablo S7-300 A8EI2	1	A8ES	1					Akım
	6ES7 331-7NF10-0AB0	8	AI	706-2300 / 407-XXX	Kablo S7-300 A8EU2	1	A8ES	1					Gerilim
	6ES7 331-7PF01-0AB0	8	AI	706-2300 / 408-XXX	Kablo S7-300 2xA4E	1	A8ES	2					
	6ES7 331-7RD00-0AB0	4	AI	706-2300 / 409-XXX	Kablo S7-300 A4EP	1	A4ES	1					Pasif Sensör
	6ES7 331-7RD00-0AB0	4	AI	706-2300 / 410-XXX	Kablo S7-300 A4EA	1	A4ES	1					Aktif Sensör
6ES7 331-7SF00-0AB0	8	AI	706-2300 / 400-XXX	Kablo S7-300 A8E	1	A8ES	1					Termokupl	
6ES7 331-7TF00-0AB0	8	AI	706-2300 / 400-XXX	Kablo S7-300 A8E	1	A8ES	1						
AO	6ES7 332-5HB01-0AB0	2	AO	706-2300 / 500-XXX	Kablo S7-300 A4SI	1	A4ES	1					Akım
	6ES7 332-5HB01-0AB0	2	AO	706-2300 / 501-XXX	Kablo S7-300 A4SU	1	A4ES	1					Gerilim
	6ES7 332-5HB81-0AB0	2	AO	706-2300 / 500-XXX	Kablo S7-300 A4SI	1	A4ES	1					Akım
	6ES7 332-5HB81-0AB0	2	AO	706-2300 / 501-XXX	Kablo S7-300 A4SU	1	A4ES	1					Gerilim
	6ES7 332-5HD01-0AB0	4	AO	706-2300 / 500-XXX	Kablo S7-300 A4SI	1	A4ES	1					Akım
	6ES7 332-5HD01-0AB0	4	AO	706-2300 / 501-XXX	Kablo S7-300 A4SU	1	A4ES	1					Gerilim
	6ES7 332-5HF00-0AB0	8	AO	706-2300 / 502-XXX	Kablo S7-300 A8SI	1	A8ES	1					Akım
	6ES7 332-5HF00-0AB0	8	AO	706-2300 / 503-XXX	Kablo S7-300 A8SU	1	A8ES	1					Gerilim
	6ES7 332-5RD00-0AB0	4	AO	706-2300 / 504-XXX	Kablo S7-300 A4S	1	A4ES	1					
	6ES7 332-7ND02-0AB0	4	AO	706-2300 / 500-XXX	Kablo S7-300 A4SI	1	A4ES	1					Akım
	6ES7 332-7ND02-0AB0	4	AO	706-2300 / 501-XXX	Kablo S7-300 A4SU	1	A4ES	1					Gerilim
	6ES7 332-8TF00-0AB0	8	AO	706-2300 / 400-XXX	Kablo S7-300 A8E	1	A8ES	1					
AI/AO	6ES7 334-0CE01-0AB0	4 AI+ 2 AO		706-2300 / 601-XXX	Kablo S7-300 A6ESI	1	A8ES	1					Akım
	6ES7 334-0CE01-0AB0	4 AI+ 2 AO		706-2300 / 602-XXX	Kablo S7-300 A6ESU	1	A8ES	1					Gerilim
	6ES7 334-0KE00-0AB0	4 AI+ 2 AO		706-2300 / 600-XXX	Kablo S7-300 A4ES	1	A4ES	1					Gerilim
SAFETY	6ES7 326-2BF01-0AB0	10	DO	706-2300 / 207-XXX	Kablo S7-300 2xT5S	1	T8ES	2			T8S	2	
	6ES7 326-2BF10-0AB0	10	DO	706-2300 / 207-XXX	Kablo S7-300 2xT5S	1	T8ES	2			T8S	2	
	6ES7 326-1BK01-0AB0	24	DI	706-2300 / 104-XXX	Kablo S7-300 2xT12E	1	T16ES	2					
	6ES7 326-1RF00-0AB0	8	DI	706-2300 / 105-XXX	Kablo S7-300 T8E	1	T16ES	1					
	6ES7 336-4GE01-0AB0	6	AI	706-2300 / 411-XXX	Kablo S7-300 A6E	1	A8ES	1					Aktif Sensör
	6ES7 336-4GE01-0AB0	6	AI	706-2300 / 413-XXX	Kablo S7-300 A6EP	1	A8ES	1					Pasif Sensör

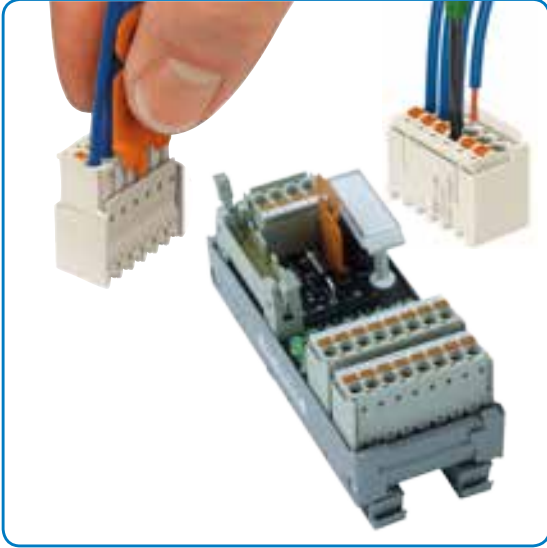

Yer tasarrufu maksimum!

Pazardaki en kompakt ve en hızlı bağlantı seçeneği bir arada ve yine WAGO' dan!

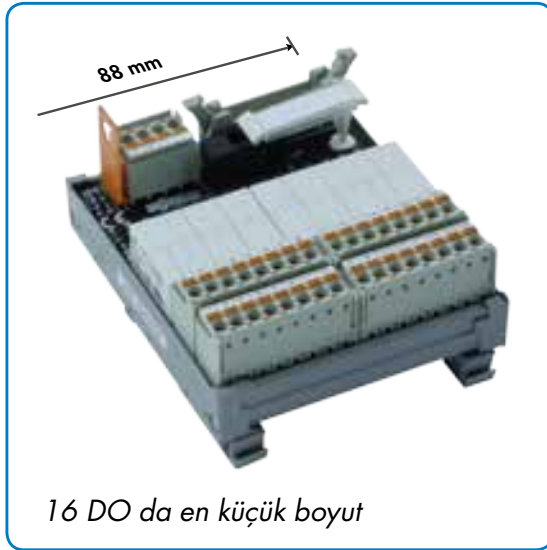

16 DO da en küçük boyut

Güvenli/Hızlı

En hızlı ve en güvenli bağlantı WAGO, PLC arabirimlerinde:

- Tamamen modüler bağlantı. Hem PLC hem de saha tarafında tak/çıkart bağlantı.
- PLC kabloları ve arabirimler %100 test edilir.
- Bakımsız, vibrasyondan etkilenmeyen, yüksük ve alet gerektirmeyen WAGO bağlantı teknolojisi.

Erkek D-Sub Arabirim Konnektörlü modüler bağlantı	Dişi D-Sub Arabirim Konnektörlü modüler bağlantı
--	---



704-2704

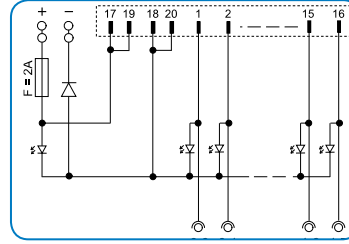

704-2724

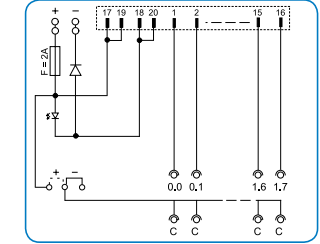

DIN 41651 Flat konnektörlü kablo dijital arabirim için	DIN 41651 Flat konnektörlü/açık kablo klemens bloğu için	DIN 41651 Flat konnektörlü modüler konnektör bağlantılı arabirim
--	--	--

Kutup Sayısı (uzunluk)	Ürün Kodu
10 kutup (U= 36 mm)	704 - 7010
14 kutup (U= 42 mm)	704 - 7014
16 kutup (U= 45 mm)	704 - 7016
20 kutup (U= 55 mm)	704 - 7020
26 kutup (U= 72 mm)	704 - 7026
34 kutup (U= 92 mm)	704 - 7034
40 kutup (U= 107 mm)	704 - 7040
50 kutup (U= 135 mm)	704 - 7050

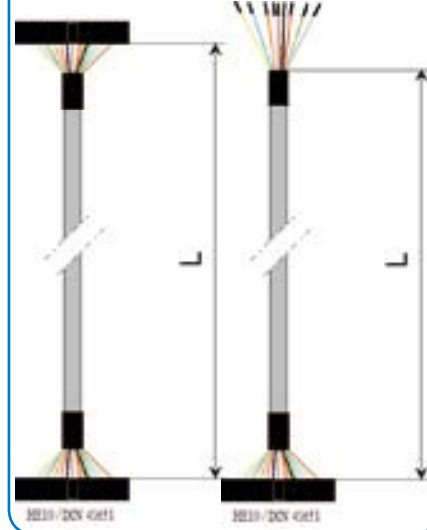

704-7020

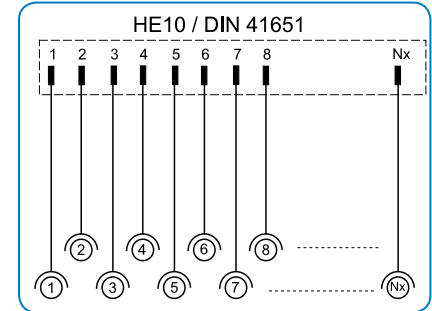

Ürün kodu içerisindeki «xxxx», kablo uzunluğunu cm olarak göstermektedir.
Standart uzunluk örnekleri : L (xxxx)
• 1.00 m (100) / 1.50 m (150) / 2.00 m (200)
Ürün no örneği 12m kablolu : 706 - 100 / 310 - 1200

Kutup Sa.	Ürün Kodu	Ürün Kodu
10	706-150 / 310-xxxx	706-100 / 310-xxxx
14	706-150 / 314-xxxx	706-100 / 314-xxxx
16	706-150 / 316-xxxx	706-100 / 316-xxxx
20	706-150 / 320-xxxx	706-100 / 320-xxxx
26	706-150 / 326-xxxx	706-100 / 326-xxxx
34	706-150 / 334-xxxx	706-100 / 334-xxxx
40	706-150 / 340-xxxx	706-100 / 340-xxxx
50	706-150 / 350-xxxx	706-100 / 350-xxxx
	Her iki tarafı konnektörlü kablo	Bir tarafı açık kablo

Erkek / Dişi D-Sub, 8-kanal
Analog arabirim için

D-Sub / Açık , 4-kanal
Analog arabirim için

Erkek D-Sub Arabirim
Konnektörlü modüler bağlantı

Dişi D-Sub Arabirim
Konnektörlü modüler bağlantı

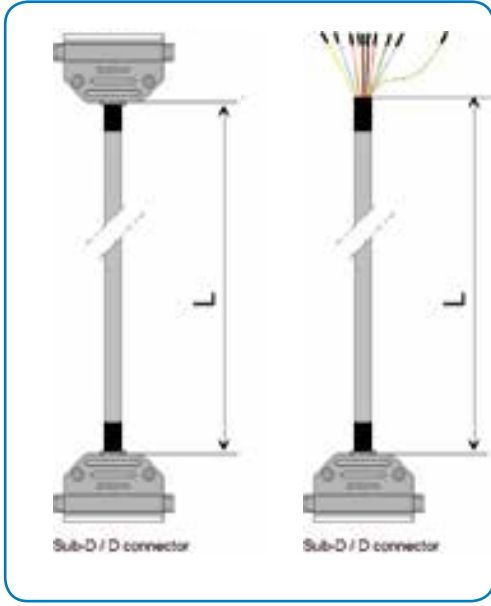

704-7625



704-7525

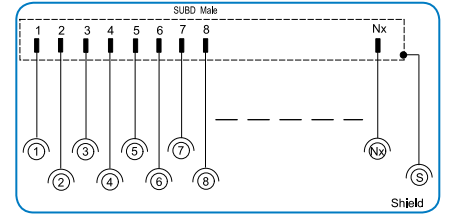
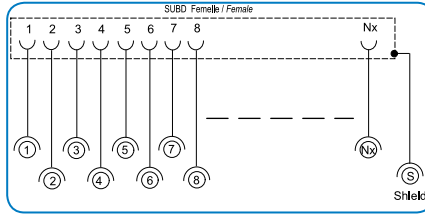

Kutup Sayısı	Erkek / Dişi Ürün no	Açık / Dişi Ürün no	Açık / Erkek Ürün no	Tanım	Ürün No	Ürün No
9	706-160 / 509-xxxx	706-100 / 609-xxxx	706-100 / 509-xxxx	9 kutup (L= 35 mm)	704 - 7509	704 - 7609
15	706-160 / 515-xxxx	706-100 / 615-xxxx	706-100 / 515-xxxx	15 kutup (L= 50 mm)	704 - 7515	704 - 7615
25	706-160 / 525-xxxx	706-100 / 625-xxxx	706-100 / 525-xxxx	25 kutup (L= 72 mm)	704 - 7525	704 - 7625
37	706-160 / 537-xxxx	706-100 / 637-xxxx	706-100 / 537-xxxx	37 kutup (L= 105 mm)	704 - 7537	704 - 7637
50	706-160 / 550-xxxx	706-100 / 650-xxxx	706-100 / 550-xxxx	50 kutup (L= 140 mm)	704 - 7550	704 - 7650

16-röle 1NA arabirim (lehimli)
Her kanalda LED ile durum bildirimi
Konnektörlü modüler bağlantı

16-röle 1NA arabirim (röle soketli)
Her kanalda LED ile durum bildirimi
Konnektörlü modüler bağlantı



704-5704



704-5724

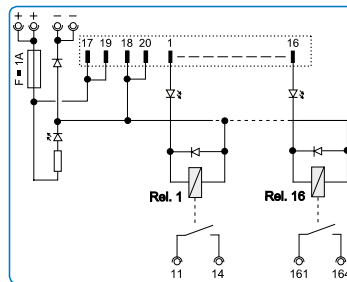
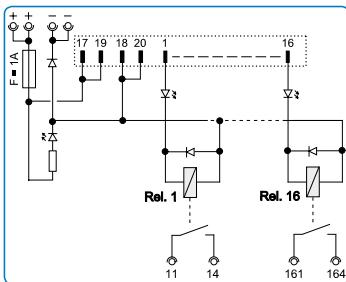

Retrofit için Arabirimler

Eski bir PLC yi kolayca deęiřtirin

Retrofit için üretilmiř olan yeni WAGO arabirim modülleri eski otomasyon sistemini yenilemeniz için mükemmel bir çalıřma ortamı saęlar.

3 adımda kolayca sisteminizi hazırlayabilirsiniz :

- Sensör ve aktuatörleri iki PLC' ye birden baęlayın
- Yeni PLC' yi test edin ve gerektięinde eski PLC' ye dönün
- İhtiyacınız eski PLC' yi sistemden çıkarın yada yedek olarak hatta tutunuz.

Hızlı ve Güvenilir

Tek yapmanız gereken sensör ve aktuatör kablolarını klemenslerden sökmek ve 2 PLC ye birden WAGO retrofit modülü üzerinden baęlamaktır.

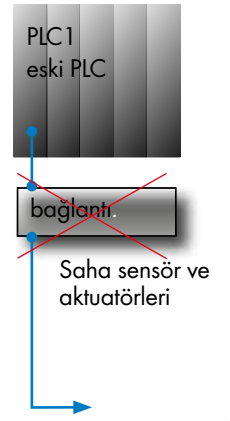

Modül arabirim baęlantısı sayesinde yedekli çalışma řansı elde etmiř olursunuz.

Retrofit için iki alternatif

Retrofit için adaptör modülleri

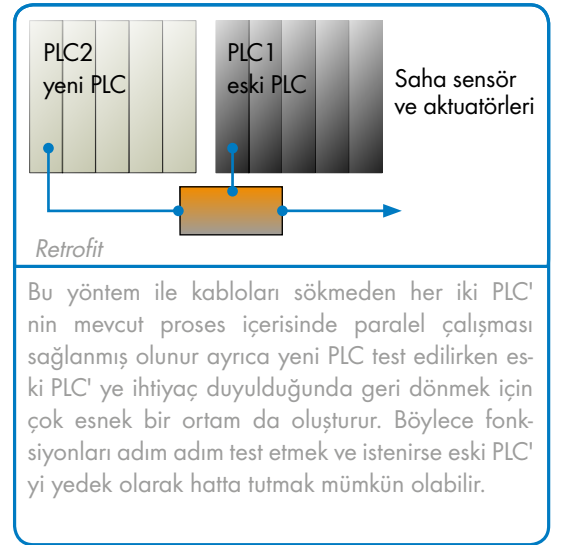
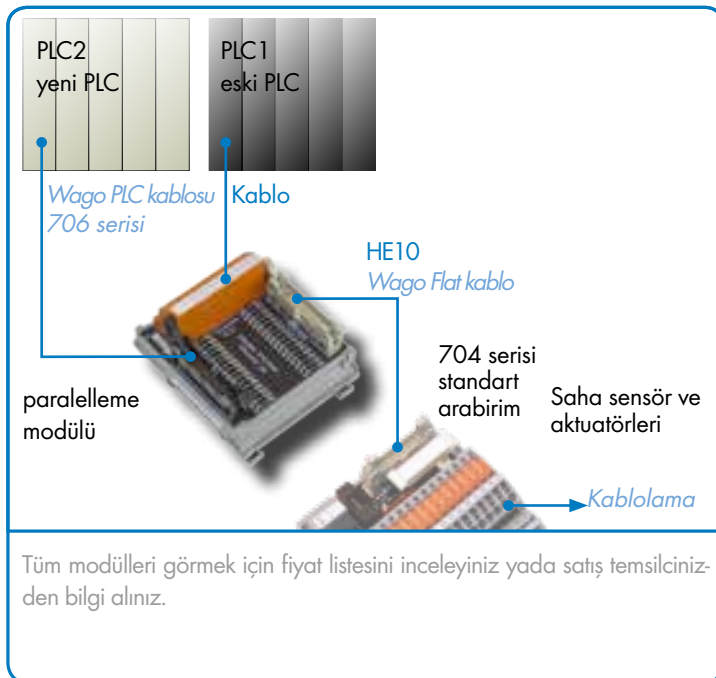

Retrofit için arabirim

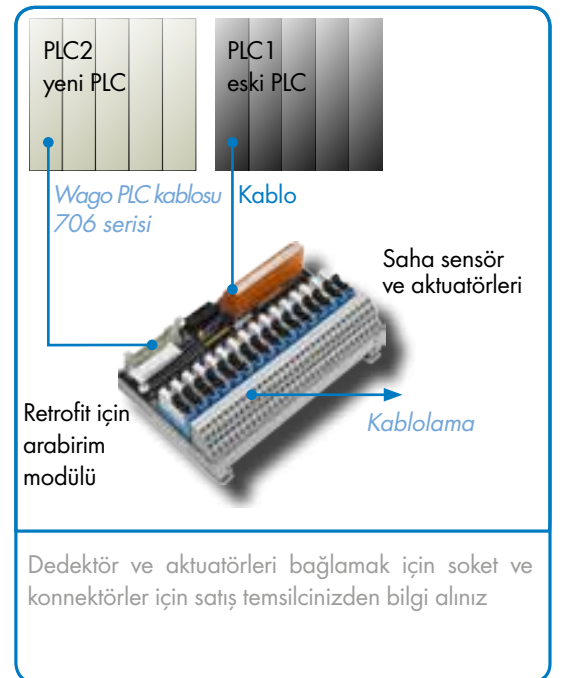

2 PLC' nin Paralel Çalışması için 16DI,
Flat Konnektör ve Klemens Bağlantısı

2 PLC' nin Paralel Çalışması için 16DO,
Flat Konnektör ve Klemens Bağlantısı,

2 PLC' nin Paralel Çalışması için 16DI,
3 Tel, Doğrudan Klemens Bağlantısı,
Her Kanalda LED Durum Göstergesi



704-9604



704-9614



704-2604

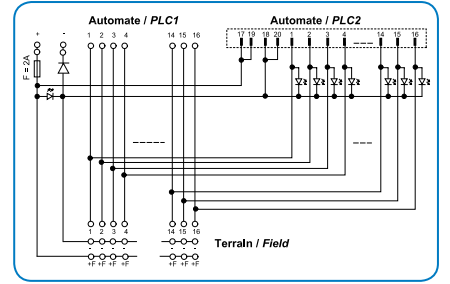
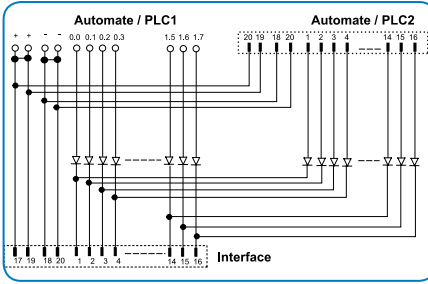
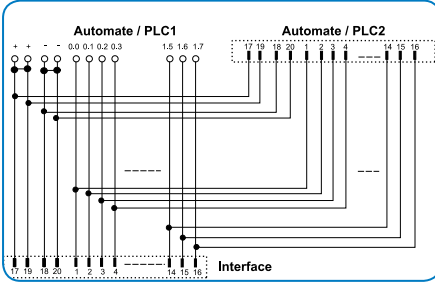

2 PLC' nin Paralel Çalışması için
16 Röle 1 Kontak,
Her Kanalda LED Durum Göstergesi

2 PLC' nin Paralel Çalışması için 16DO,
3 Tel, Doğrudan Klemens Bağlantısı,
Her Kanalda LED Durum Göstergesi

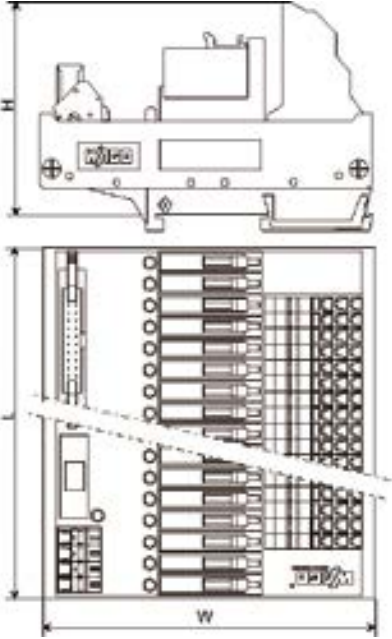

704-5624



704-2614

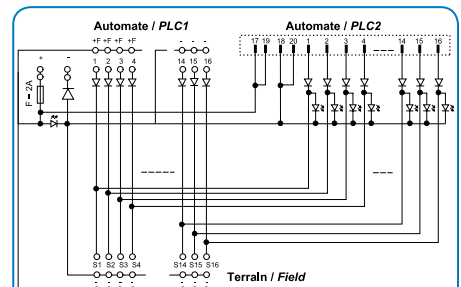
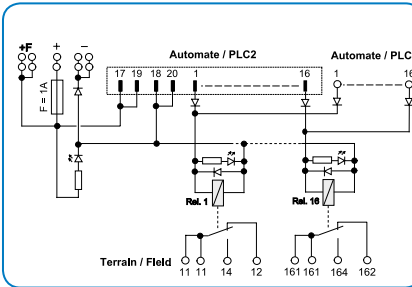

PEK ÇOK PLC İLE TAM UYUMLU ARABİRİM ÇÖZÜMLERİ

- Siemens S7-300
- Siemens S7-400
- Siemens S7-1500
- Schneider TWIDO
- Schneider TSX37 (Micro)
- Schneider TSX57 (Premium)
- Schneider M340
- Schneider Quantum
- Rockwell Compact Logix
- Rockwell Control Logix
- GeFanuc 90-30 (Alspa 80-35)
- WAGO-I/O-SYSTEM 750 & 753
- Omron CJ1

PLC ARABİRİM MODÜLLERİ WAGO OTOMASYON SİSTEMİ 753

	PLC		Soketli PLC Kablosu			Uyumlu Arabirimler (Giriş/Çıkış)						
	PLC I/O Kartları		Parça No	Tip	Adet	Giriş	Adet	Opto	Adet	Röle	Adet	Açıklama
DI	753-430 (x1)	8 DI	706-7753 / 300-XXX	CORD Wago-753 T8ES	1	T8ES	1					
	753-430 (x2)	16 DI	706-7753 / 301-XXX	CORD Wago-753 T16ES	1	T16ES	1	T16EO	1			
	753-431 (x1)	8 DI	706-7753 / 300-XXX	CORD Wago-753 T8ES	1	T8ES	1					
	753-431 (x2)	16 DI	706-7753 / 301-XXX	CORD Wago-753 T16ES	1	T16ES	1	T16EO	1			
DO	753-530 (x1)	8 DO	706-7753 / 300-XXX	CORD Wago-753 T8ES	1	T8ES	1			T8S	1	
	753-530 (x2)	16 DO	706-7753 / 301-XXX	CORD Wago-753 T16ES	1	T16ES	1			T16S	1	
AI	753-453 (x1)	4 AI	706-7753 / 602-XXX	CORD Wago-753 A4ES	1	A4ES	1					
	753-453 (x2)	8 AI	706-7753 / 601-XXX	CORD Wago-753 A8ES	1	A8ES	1					
	753-455 (x1)	4 AI	706-7753 / 602-XXX	CORD Wago-753 A4ES	1	A4ES	1					
	753-455 (x2)	8 AI	706-7753 / 601-XXX	CORD Wago-753 A8ES	1	A8ES	1					
	753-457 (x1)	4 AI	706-7753 / 602-XXX	CORD Wago-753 A4ES	1	A4ES	1					
	753-457 (x2)	8 AI	706-7753 / 601-XXX	CORD Wago-753 A8ES	1	A8ES	1					
	753-459 (x1)	4 AI	706-7753 / 602-XXX	CORD Wago-753 A4ES	1	A4ES	1					
	753-459 (x2)	8 AI	706-7753 / 601-XXX	CORD Wago-753 A8ES	1	A8ES	1					
AO	753-553 (x1)	4 AO	706-7753 / 602-XXX	CORD Wago-753 A4ES	1	A4ES	1					
	753-553 (x2)	8 AO	706-7753 / 601-XXX	CORD Wago-753 A8ES	1	A8ES	1					
	753-555 (x1)	4 AO	706-7753 / 602-XXX	CORD Wago-753 A4ES	1	A4ES	1					
	753-555 (x2)	8 AO	706-7753 / 601-XXX	CORD Wago-753 A8ES	1	A8ES	1					
	753-557 (x1)	4 AO	706-7753 / 602-XXX	CORD Wago-753 A4ES	1	A4ES	1					
	753-557 (x2)	8 AO	706-7753 / 601-XXX	CORD Wago-753 A8ES	1	A8ES	1					
	753-559 (x1)	4 AO	706-7753 / 602-XXX	CORD Wago-753 A4ES	1	A4ES	1					
	753-559 (x2)	8 AO	706-7753 / 601-XXX	CORD Wago-753 A8ES	1	A8ES	1					

PLC ARABİRİM MODÜLLERİ WAGO OTOMASYON SİSTEMİ 750

	PLC		Soketli PLC Kablosu			Uyumlu Arabirimler (Giriş/Çıkış)						
	PLC I/O Kartları		Parça No	Tip	Adet	Giriş	Adet	Opto	Adet	Röle	Adet	Açıklama
DI	750-1400	16 DI	706-3057 / 300-XXXX	CORD TSX T16ES	1	T16ES	1	T16EO	1			
DO	750-1500	16 DO	706-3057 / 300-XXXX	CORD TSX T16ES	1	T16ES	1			T16S	1	
DI/DO	750-1502	8 DI 8 DO	706-7753 / 302-XXXX	CORD Wago-750 HE T8E8S	1	T8ES	1			T8S	1	
	750-1502	8 DI 8 DO	706-3057 / 300-XXXX	CORD TSX T16ES	1	T16ES	1					sadece 3-kablo interface

Lütfen her zaman modül özelliklerine dikkat ediniz (maks. gerilim, maks. akım, röle ve optokuplör kontrol gerilimi)

PLC ARABİRİM MODÜLLERİ SIEMENS S7-1500

	PLC		Soketli PLC Kablosu			Uyumlu Arabirimler (Giriş/Çıkış)						
	PLC I/O Kartları		Parça No	Tip	Adet	Giriş	Adet	Opto	Adet	Röle	Adet	Açıklama
DI	6ES7 521-1BH00-0AB0	16 DI	706-2500 / 300-XXX	CORD S7-1500 T16ES	1	T16ES	1	T16EO	1			
	6ES7 521-1BH50-0AA0	16 DI	706-2500 / 300-XXX	CORD S7-1500 T16ES	1	704-2224	1					Lojik negatif
	6ES7 521-1BL00-0AB0	32 DI	706-2500 / 301-XXX	CORD S7-1500 2xT16ES	1	T16ES	2	T16EO	2			
	6ES7 521-1FH00-0AA0	16 DI	706-2500 / 102-XXX	CORD S7-1500 T16ESHT	1	T16ESHT	1					$U_{in} = 230 \text{ VAC}$
DO	6ES7 522-1BF00-0AB0	8 DO	706-2500 / 201-XXX	CORD S7-1500 T8S	1	T8ES	1			T8S	1	
	6ES7 522-1BH00-0AB0	16 DO	706-2500 / 300-XXX	CORD S7-1500 T16ES	1	T16ES	1			T16S	1	
	6ES7 522-1BL00-0AB0	32 DO	706-2500 / 301-XXX	CORD S7-1500 2xT16ES	1	T16ES	2			T16S	2	
	6ES7 522-5FF00-0AB0	8 DO	706-2500 / 204-XXX	CORD S7-1500 T8SHT	1	T16ESHT	1					$U_{out} = 230 \text{ VAC}$
	6ES7 522-5HF00-0AB0	8 DO	706-2500 / 204-XXX	CORD S7-1500 T8SHT	1	T16ESHT	1					$U_{out} = 230 \text{ VAC}$
AI	6ES7 531-7KF00-0AB0	8 AI	706-2500 / 400-XXX	CORD S7-1500 A8EI	1	A8ES	1					Akım
	6ES7 531-7KF00-0AB0	8 AI	706-2500 / 401-XXX	CORD S7-1500 A8EU	1	A8ES	1					RTD+Gerilim
	6ES7 531-7NF10-0AB0	8 AI	706-2500 / 400-XXX	CORD S7-1500 A8EI	1	A8ES	1					Akım
	6ES7 531-7NF10-0AB0	8 AI	706-2500 / 401-XXX	CORD S7-1500 A8EU	1	A8ES	1					Gerilim
AO	6ES7 532-5HD00-0AB0	4 AO	706-2500 / 500-XXX	CORD S7-1500 A4SI	1	A4ES	1					Akım
	6ES7 532-5HD00-0AB0	4 AO	706-2500 / 501-XXX	CORD S7-1500 A4SU	1	A4ES	1					Gerilim
	6ES7 532-5HF00-0AB0	8 AO	706-2500 / 502-XXX	CORD S7-1500 A8SI	1	A8ES	1					Akım
	6ES7 532-5HF00-0AB0	8 AO	706-2500 / 503-XXX	CORD S7-1500 A8SU	1	A8ES	1					Gerilim

Lütfen her zaman modül özelliklerine dikkat ediniz (maks. gerilim, maks. akım, röle ve optokuplör kontrol gerilimi)

PLC ARABİRİM MODÜLLERİ SIEMENS S7-400

	PLC			Soketli PLC Kablosu			Uyumlu Arabirimler (Giriş/Çıkış)						
	PLC I/O Kartları			Parça No	Tip	Adet	Giriş	Adet	Opto	Adet	Röle	Adet	Açıklama
DI	6ES7 421-1BL01-0AA0	32	DI	706-2400 / 300-XXX	Kablo S7-400 2xT16ES	1	T16ES	2	T16EO	2			
	6ES7 421-1EL00-0AA0	32	DI	706-2400 / 302-XXX	Kablo S7-400 2xT16ESHT	1	T16ESHT	2					$U_{in} = 120 \text{ VAC/DC}$
	6ES7 421-1FH00-0AA0	16	DI	706-2400 / 301-XXX	Kablo S7-400 T16ESHT	1	T16ESHT	1					$U_{in} = 120/230 \text{ VAC/DC}$
	6ES7 421-1FH20-0AA0	16	DI	706-2400 / 301-XXX	Kablo S7-400 T16ESHT	1	T16ESHT	1					$U_{in} = 120/230 \text{ VAC/DC}$
	6ES7 421-5EH01-0AA0	16	DI	706-2400 / 302-XXX	Kablo S7-400 2xT16ESHT	1	T16ESHT	2					$U_{in} = 120 \text{ VAC}$
	6ES7 421-7BH01-0AB0	16	DI	706-2400 / 100-XXX	Kablo S7-400 2xT8E	1	T16ES	2					
	6ES7 421-7DH00-0AB0	16	DI	706-2400 / 302-XXX	Kablo S7-400 2xT16ESHT	1	T16ESHT	2					$U_{in} = 24/60 \text{ VAC/DC}$
DO	6ES7 422-1BH11-0AA0	16	DO	706-2400 / 200-XXX	Kablo S7-400 T16SHT	1	T16SHT	1					$U_{out} = 24 \text{ VDC}$
	6ES7 422-1BL00-0AA0	32	DO	706-2400 / 300-XXX	Kablo S7-400 2xT16ES	1	T16ES	2			T16S	2	
	6ES7 422-1FF00-0AA0	8	DO	706-2400 / 201-XXX	Kablo S7-400 T8SHT	1	T8ESHT	1					$U_{out} = 120/230 \text{ VAC}$
	6ES7 422-1FH00-0AA0	16	DO	706-2400 / 301-XXX	Kablo S7-400 T16ESHT	1	T16ESHT	1					$U_{out} = 120/230 \text{ VAC}$
	6ES7 422-1HH00-0AA0	16	DO	706-2400 / 202-XXX	Kablo S7-400 2xT8SHT	1	T16ESHT	2					$U_{out} = 30/230 \text{ VAC/DC}$
	6ES7 422-5EH00-0AB0	16	DO	706-2400 / 302-XXX	Kablo S7-400 2xT16ESHT	1	T16ESHT	2					$U_{out} = 20 - 120 \text{ VAC}$
	6ES7 422-5EH10-0AB0	16	DO	706-2400 / 200-XXX	Kablo S7-400 T16SHT	1	T16ESHT	1					$U_{out} = 20-125 \text{ VDC}$
6ES7 422-7BL00-0AB0	32	DO	706-2400 / 300-XXX	Kablo S7-400 2xT16ES	1	T16ES	2						
AI	6ES7 431-0HH00-0AB0	16	AI	706-2400 / 400-XXX	Kablo S7-400 2xA8E	1	A8ES	2					
	6ES7 431-1KF00-0AB0	8I	AI	706-2400 / 404-XXX	Kablo S7-400 A8EI	1	A8ES	1					Akım
	6ES7 431-1KF00-0AB0	8	AI	706-2400 / 405-XXX	Kablo S7-400 A8EU	1	A8ES	1					Gerilim
	6ES7 431-1KF10-0AB0	8	AI	706-2400 / 401-XXX	Kablo S7-400 A8E	1	A8ES	1					
	6ES7 431-1KF20-0AB0	8	AI	706-2400 / 401-XXX	Kablo S7-400 A8E	1	A8ES	1					
	6ES7 431-7KF00-0AB0	8	AI	706-2400 / 402-XXX	Kablo S7-400 A8EI1	1	A8ES	1					Akım
	6ES7 431-7KF00-0AB0	8	AI	706-2400 / 403-XXX	Kablo S7-400 A8EU1	1	A8ES	1					Gerilim
	6ES7 431-7KF10-0AB0	8	AI	706-2400 / 400-XXX	Kablo S7-400 2xA8E	1	A8ES	2					
	6ES7 431-7QH00-0AB0	16	AI	706-2400 / 400-XXX	Kablo S7-400 2xA8E	1	A8ES	2					
AO	6ES7 432-1HF00-0AB0	8	AO	706-2400 / 500-XXX	Kablo S7-400 A8SI	1	A8ES	1					Akım
	6ES7 432-1HF00-0AB0	8	AO	706-2400 / 501-XXX	Kablo S7-400 A8SU	1	A8ES	1					Gerilim



Parça numarası tanımında «xxxx» kablo uzunluğunun cm cinsinden gösterimidir

Standart boy örnekleri: L (xxxx)

• 1.0m (0100) / 1.50m (0150) / 2.00m (0200)

2m kablo için: 706-2300 / 0300-0200

Standardizasyon

WAGO ya ait tüm PLC arabirim ailesi EC direktifleri 73/23/EEC ve 89/336/EEC göre dizayn edilmiş olup Fransa ve Almanya' da üretilmektedir. Aynı zamanda 2002/95/CE direktiflerine göre insan sağlığına zararlı bir madde içermez (RoHS).

KALİTE AYRINTILARDA GİZLİDİR!

Fransa' da üretilen Siemens ve Schneider PLC arabirimlerinde en üst kalite standardı hedeftir. Bu amaçla doğrudan kablolama yapmayı sağlayan ve PLC' de hiç bir tanımlama gerektirmeyen bağlantı, besleme hatlarının sigorta ile korunması, ters polarite diyodu, ayrıncı analog arabirimler, ayrıncı klemensleri üzerinde ölçüm noktaları, sınıfında en küçük boyutlar ile yerden tasarruf ve kablolarda firmaların orijinal soketlerinin kullanımı ile 0,25mm² kablunun yüksüklenmeden doğrudan Cage Clamp' e bağlanması detaylardan sadece bazılarıdır. Yüzbinler harcadığınız otomasyon sistemine en az hata ile montaj ve arıza durumunda hızlı müdahale imkanını sağlarken sadece kusursuzu isteyin, üstelik çok şaşıracığınız fiyatlarla!

704-5034

704-2034

704-5024

PLC ARABİRİM MODÜLLERİ SCHNEIDER QUANTUM

	PLC		Soketli PLC Kablosu			Uyumlu Arabirimler (Giriş/Çıkış)							
	PLC I/O Kartları		Parça No	Tip	Adet	Giriş	Adet	Opto	Adet	Röle	Adet	Açıklama	
DI	140 DAI 340 00	16 DI	706-3140 / 300-XXX	Kablo QUANTUM 2xT16ESHT	1	T16ESHT	2					U _{in} = 24 VAC	
	140 DAI 353 00	32 DI	706-3140 / 300-XXX	Kablo QUANTUM 2xT16ESHT	1	T16ESHT	2					U _{in} = 24 VAC	
	140 DAI 440 00	16 DI	706-3140 / 300-XXX	Kablo QUANTUM 2xT16ESHT	1	T16ESHT	2					U _{in} = 48 VAC	
	140 DAI 453 00	32 DI	706-3140 / 300-XXX	Kablo QUANTUM 2xT16ESHT	1	T16ESHT	2					U _{in} = 48 VAC	
	140 DAI 540 00	16 DI	706-3140 / 300-XXX	Kablo QUANTUM 2xT16ESHT	1	T16ESHT	2					U _{in} = 115 VAC	
	141 DAI 543 00	16 DI	706-3140 / 300-XXX	Kablo QUANTUM 2xT16ESHT	1	T16ESHT	2					U _{in} = 115 VAC	
	140 DAI 553 00	32 DI	706-3140 / 300-XXX	Kablo QUANTUM 2xT16ESHT	1	T16ESHT	2					U _{in} = 115 VAC	
	140 DAI 740 00	16 DI	706-3140 / 300-XXX	Kablo QUANTUM 2xT16ESHT	1	T16ESHT	2					U _{in} = 230 VAC	
	141 DAI 753 00	32 DI	706-3140 / 300-XXX	Kablo QUANTUM 2xT16ESHT	1	T16ESHT	2					U _{in} = 230 VAC	
	140 DDI 353 00	32 DI	706-3140 / 301-XXX	Kablo QUANTUM 2xT16ES	1	T16ES	2	T16EO	2				
	140 DDI 364 00	96 DI	706-3057 / 300-XXX	Kablo TSX T16ES	6	T16ES	6	T16EO	6				
140 DSI 353 00	32 DI	706-3140 / 301-XXX	Kablo QUANTUM 2xT16ES	1	T16ES	2	T16EO	2			U _{in} = 20...30 VDC		
DO	140 DAO 840 00	16 DO	706-3140 / 300-XXX	Kablo QUANTUM 2xT16ESHT	1	T16ESHT	2					U _{out} = 48...230 VAC	
	140 DAO 840 10	16 DO	706-3140 / 300-XXX	Kablo QUANTUM 2xT16ESHT	1	T16ESHT	2					U _{out} = 48...115 VAC	
	140 DAO 842 10	16 DO	706-3140 / 200-XXX	Kablo QUANTUM T16SHT	1	T16ESHT	1					U _{out} = 100...230 VAC	
	140 DAO 842 20	16 DO	706-3140 / 200-XXX	Kablo QUANTUM T16SHT	1	T16ESHT	1					U _{out} = 48...48 VAC	
	140 DAO 853 00	16 DO	706-3140 / 200-XXX	Kablo QUANTUM T16SHT	1	T16ESHT	1					U _{out} = 48...230 VAC	
	140 DDO 353 00	32 DO	706-3140 / 301-XXX	Kablo QUANTUM 2xT16ES	1	T16ES	2		T16S	2			
	140 DDO 353 01	32 DO	706-3140 / 301-XXX	Kablo QUANTUM 2xT16ES	1	T16ES	2		T16S	2			
	140 DDO 364 00	96 DO	706-3057 / 300-XXX	Kablo TSX T16ES	6	T16ES	6		T16S	6			
	140 DDO 843 00	16 DO	706-3140 / 201-XXX	Kablo QUANTUM T16S	1	T16ES	1		T16S	1		Only 24 VDC	
	140 DDO 885 00	12 DO	706-3140 / 202-XXX	Kablo QUANTUM T12SHT	1	T16ESHT	1					U _{out} = 48...125 VDC	
	140 DRA 840 00	16 DO	706-3140 / 300-XXX	Kablo QUANTUM 2xT16ESHT	1	T16ESHT	2					U _{out} = 20...250 VAC/DC	
140 DVO 853 00	32 DO	706-3140 / 301-XXX	Kablo QUANTUM 2xT16ES	1	T16ES	2			T16S	2	U _{out} = 10...30 VDC		
DI/DO	140 DDM 390 00	16 DI 8 DO	706-3140 / 302-XXX	Kablo QUANTUM T16E8S	1	T16ES T8ES	1 1	T16EO	1		T8S	1	U _{in} = 30 VDC U _{out} = 19...30 VDC
	140 ACI 030 00	8 AI	706-3140 / 400-XXX	Kablo QUANTUM A8EI	1	A8ES	1					Akım	
AI	140 ACI 030 00	8 AI	706-3140 / 401-XXX	Kablo QUANTUM A8EU	1	A8ES	1					Gerilim	
	140 ACI 040 00	16 AI	706-3140 / 402-XXX	Kablo QUANTUM 2xA8E	1	A8ES	2						
	140 ARI 030 10	8 AI	706-3140 / 402-XXX	Kablo QUANTUM 2xA8E	1	A8ES	2					4 Kablo	
	140 AVI 030 00	8 AI	706-3140 / 400-XXX	Kablo QUANTUM A8EI	1	A8ES	1					Akım	
	140 AVI 030 00	8 AI	706-3140 / 401-XXX	Kablo QUANTUM A8EU	1	A8ES	1					Gerilim	
AO	140 ACO 020 00	4 AO	706-3140 / 500-XXX	Kablo QUANTUM A4S	1	A4ES	1					Akım	
	140 ACO 130 00	8 AO	706-3140 / 501-XXX	Kablo QUANTUM A8S	1	A8ES	1						



Adım 1 Tablolardan PLC' nizi seçin.

Ör.: n PLC Siemens S7-300

Adım 2 PLC I/O kartını tespit edin

Ör.:
n 6ES7 312-5BE03-0ABO

Adım 3 Gerekli konnektörlü kablo tipi ve adedini seçin.

Ör.:
n 706-2300 / 0307-XXXX * Adet: 1
veya
706-2300 / 0701-XXXX * Adet: 1

Adım 4 Uygun arabirim modülünü seçiniz.

Ör.:
n PLC I/O: 6ES7 312-5BE03-0ABO
n Arabirim:
T16ES Adet: 1 ve T8S Adet: 1

Adım 5 Datasheetlerden seçtiğiniz ürünün doğru olup olmadığını kontrol edebilirsiniz.

Ör.:
n PLC I/O: 6ES7 313-6BE01-0ABO
n Arabirimler: T16EO adet 1 veya T16S adet 1



704-8003



704-5054



704-5004

PLC ARABİRİM MODÜLLERİ ROCKWELL CONTROL LOGIX (1756)

	PLC			Soketli PLC Kablosu			Uyumlu Arabirimler (Giriş/Çıkış)						
	PLC I/O Karırları			Parça No	Tip	Adet	Giriş	Adet	Opto	Adet	Röle	Adet	Açıklama
DI	1756-IA16	16	DI	706-4756 / 300-XXX	Kablo Control Lx T16ESHT	1	T16ESHT	1					$U_{in} = 120$ VAC
	1756-IA16I	16	DI	706-4756 / 302-XXX	Kablo Control Lx 2xT16ESHT1	1	T16ESHT	2					$U_{in} = 120$ VAC
	1756-IA32	32	DI	706-4756 / 103-XXX	Kablo Control Lx 2xT16EHT	1	T16ESHT	2					$U_{in} = 120$ VAC
	1756-IB16	16	DI	706-4756 / 100-XXX	Kablo Control Lx T16E	1	T16ES	1	T16EO	1			
	1756-IB16D	16	DI	706-4756 / 101-XXX	Kablo Control Lx T16E1	1	T16ES	1	T16EO	1			
	1756-IB16I	16	DI	706-4756 / 301-XXX	Kablo Control Lx 2xT16ES	1	T16ES	2					$U_{in} = 24/48$ VDC
	1756-IB16ISOE	16	DI	706-4756 / 301-XXX	Kablo Control Lx 2xT16ES	1	T16ES	2					$U_{in} = 24/48$ VDC
	1756-IB32	32	DI	706-4756 / 102-XXX	Kablo Control Lx 2xT16E	1	T16ES	2	T16EO	2			
	1756-IC16	16	DI	706-4756 / 300-XXX	Kablo Control Lx T16ESHT	1	T16ESHT	1					$U_{in} = 48$ VDC
	1756-IH16I	16	DI	706-4756 / 302-XXX	Kablo Control Lx 2xT16ESHT1	1	T16ESHT	2					$U_{in} = 125$ VDC
	1756-IH16ISOE	16	DI	706-4756 / 302-XXX	Kablo Control Lx 2xT16ESHT1	1	T16ESHT	2					$U_{in} = 125$ VDC
	1756-IM16I	16	DI	706-4756 / 302-XXX	Kablo Control Lx 2xT16ESHT1	1	T16ESHT	2					$U_{in} = 240$ VAC
1756-IN16	16	DI	706-4756 / 300-XXX	Kablo Control Lx T16ESHT	1	T16ESHT	1					$U_{in} = 24$ VAC	
DO	1756-OA8	8	DO	706-4756 / 300-XXX	Kablo Control Lx T16ESHT	1	T16ESHT	1					$U_{out} = 120/240$ VAC
	1756-OA8E	8	DO	706-4756 / 200-XXX	Kablo Control Lx T8SHT	1	T8ESHT	1					$U_{out} = 120$ VAC
	1756-OA16	16	DO	706-4756 / 300-XXX	Kablo Control Lx T16ESHT	1	T16ESHT	1					$U_{out} = 120/240$ VAC
	1756-OA16I	16	DO	706-4756 / 302-XXX	Kablo Control Lx 2xT16ESHT1	1	T16ESHT	2					$U_{out} = 120/240$ VAC
	1756-OB8	8	DO	706-4756 / 201-XXX	Kablo Control Lx T8S	1	T8ES	1			T8S	1	
	1756-OB8EI	8	DO	706-4756 / 205-XXX	Kablo Control Lx T8S1	1	T8ES	1			T8S	1	
	1756-OB8I	8	DO	706-4756 / 205-XXX	Kablo Control Lx T8S1	1	T8ES	1			T8S	1	
	1756-OB16D	16	DO	706-4756 / 206-XXX	Kablo Control Lx T16S1	1	T16ES	1			T16S	1	
	1756-OB16E	16	DO	706-4756 / 203-XXX	Kablo Control Lx T16S	1	T16ES	1			T16S	1	
	1756-OB16I	16	DO	706-4756 / 301-XXX	Kablo Control Lx 2xT16ES	1	T16ES	2					
	1756-OB16IS	16	DO	706-4756 / 301-XXX	Kablo Control Lx 2xT16ES	1	T16ES	2					
	1756-OB32	32	DO	706-4756 / 207-XXX	Kablo Control Lx 2xT16S	1	T16ES	2			T16S	2	
	1756-OC8	8	DO	706-4756 / 202-XXX	Kablo Control Lx T8SHT1	1	T8ESHT	1					$U_{out} = 48$ VDC
	1756-OH8I	8	DO	706-4756 / 302-XXX	Kablo Control Lx 2xT16ESHT1	1	T16ESHT	2					$U_{out} = 120$ VDC
	1756-ON8	8	DO	706-4756 / 204-XXX	Kablo Control Lx T8SHT2	1	T8ESHT	1					$U_{out} = 24$ VAC
1756-OW16I	16	DO	706-4756 / 302-XXX	Kablo Control Lx 2xT16ESHT1	1	T16ESHT	2					$U_{out} = 10..265$ VAC/DC	
1756-OX8I	8	DO	706-4756 / 302-XXX	Kablo Control Lx 2xT16ESHT1	1	T16ESHT	2					$U_{out} = 10..265$ VAC/DC	
AI	1756-IF4FXOF2F	4	AI +2 AO	706-4756 / 400-XXX	Kablo Control Lx A4E2SI	1	A8ES	1					Akım
	1756-IF4FXOF2F	4	AI +2 AO	706-4756 / 401-XXX	Kablo Control Lx A4E2SU	1	A8ES	1					Gerilim
	1756-IF6CIS	6	AI	706-4756 / 411-XXX	Kablo Control Lx A6EP	1	A8ES	1					Pasif Sensör
	1756-IF6CIS	6	AI	706-4756 / 412-XXX	Kablo Control Lx A6EA	1	A8ES	1					Aktif Sensör
	1756-IF6I	6	AI	706-4756 / 408-XXX	Kablo Control Lx A6EI	1	A8ES	1					Akım
	1756-IF6I	6	AI	706-4756 / 409-XXX	Kablo Control Lx A6EU	1	A8ES	1					Gerilim
	1756-IF8	8	AI	706-4756 / 402-XXX	Kablo Control Lx A8EI	1	A8ES	1					Akım
	1756-IF8	8	AI	706-4756 / 403-XXX	Kablo Control Lx A8EU	1	A8ES	1					Gerilim
	1756-IF8H	8	AI	706-4756 / 404-XXX	Kablo Control Lx A8EI1	1	A8ES	1					Akım
	1756-IF8H	8	AI	706-4756 / 405-XXX	Kablo Control Lx A8EU1	1	A8ES	1					Gerilim
	1756-IF16	16	AI	706-4756 / 406-XXX	Kablo Control Lx 2xA8EI	1	A8ES	2					Akım
	1756-IF16	16	AI	706-4756 / 407-XXX	Kablo Control Lx 2xA8EU	1	A8ES	2					Gerilim
1756-IR6I	16	AI	706-4756 / 410-XXX	Kablo Control Lx A6E RTD	1	A8ES	2						
AO	1756-OF4	4	AO	706-4756 / 500-XXX	Kablo Control Lx A4SI	1	A4ES	1					Akım
	1756-OF4	4	AO	706-4756 / 501-XXX	Kablo Control Lx A4SU	1	A4ES	1					Gerilim
	1756-OF6CI	6	AO	706-4756 / 502-XXX	Kablo Control Lx A6S	1	A8ES	1					$Z < 550\Omega$
	1756-OF6VI	6	AO	706-4756 / 502-XXX	Kablo Control Lx A6S	1	A8ES	1					
	1756-OF8	8	AO	706-4756 / 503-XXX	Kablo Control Lx A8SI	1	A8ES	1					Akım
	1756-OF8	8	AO	706-4756 / 504-XXX	Kablo Control Lx A8SU	1	A8ES	1					Gerilim
	1756-OF8H	8	AO	706-4756 / 503-XXX	Kablo Control Lx A8SI	1	A8ES	1					Akım
	1756-OF8H	8	AO	706-4756 / 504-XXX	Kablo Control Lx A8SU	1	A8ES	1					Gerilim



704-2034



704-5003



706-7753/302-200

PLC ARABİRİM MODÜLLERİ

PLC ARABİRİMLERİ

Ürün Kodu	Açıklama	Paket	Birim Fiyat
PLC İÇİN DI - DO - AI - AO ARABİRİMLERİ			
704-2003	8 kanallı LED'li arabirim, 3 kablolu, DIN 41651' e göre HE10	1	67 €
704-2004	16 kanallı LED' li arabirim, 1 kablolu, T16ES	1	62 €
704-2014	16 kanallı LED' li, bıçaklı ayırcılı arabirim, 1 kablolu, T16ES	1	92 €
704-2024	16 kanallı LED' li arabirim, 2 kablolu, T16ES	1	76 €
704-2034	16 kanallı LED' li, bıçaklı ayırcılı arabirim, 2 kablolu, her kanalda sigorta, T16ES	1	147 €
704-2044	16 kanallı LED' li, bıçaklı ayırcılı arabirim, 2 kablolu, T16ES	1	102 €
704-2054	16 kanallı LED' li arabirim, 3 kablolu, T16ES	1	86 €
704-2064	16 kanallı LED' li, bıçaklı ayırcılı arabirim, 3 kablolu, T16ES	1	124 €
704-2224	16 kanallı LED' siz arabirim, 2 kablolu, T16ES	1	64 €
704-2604	LED'li, 16 dijital kanal giriş, 2 PLC'nin paralel çalışması için flat kablo ve klemens bağlantılı, T16E (Teslim süresi 12 hafta TS:12)	1	131 €
704-2614	LED'li, 16 dijital kanal giriş, 2 PLC'nin paralel çalışması için flat kablo ve klemens bağlantılı, T16S(Teslim süresi 12 hafta TS:12)	1	125 €
704-2704	24 VDC, 16 kanallı, 1 kablolu, konnektörlü arabirim, T16ES (Teslim süresi 12 hafta TS:12)	1	69 €
704-2714	48 VDC, 16 kanallı, 1 kablolu, konnektörlü arabirim, T16ES (Teslim süresi 12 hafta TS:12)	1	92 €
704-2724	24 VDC, 16 kanallı, 2 kablolu, konnektörlü arabirim, T16ES (Teslim süresi 12 hafta TS:12)	1	75 €
704-4004	16 kanallı Optokuplör arabirimi, 2 kablolu, 24 AC/DC, T16EO	1	599 €
704-4014	16 kanallı Optokuplör arabirimi, 2 kablolu, 24 AC/DC, manuel tetiklemeli, T16EO	1	714 €
704-4024	16 kanallı Optokuplör arabirimi, 2 kablolu, 48 AC/DC, T16EO (Teslim süresi 12 hafta)	1	599 €
704-5003	8 kanallı LED' li 6mm röle arabirimi, T8S	1	131 €
704-5004	16 kanallı LED' li röle arabirimi, T16S	1	316 €
704-5014	16 kanallı LED' li röle arabirimi, röleler dahil değil, T16S	1	191 €
704-5024	16 kanallı LED' li 6mm röle arabirimi, sadece 111mm, T16S	1	263 €
704-5034	16 kanallı LED' li röle arabirimi, her kanalda sigorta koruması, T16S	1	306 €
704-5044	16 kanallı LED' li 6mm röle arabirimi, manuel röle çekirmeli, T16S	1	416 €
704-5054	16 kanallı LED' li röle arabirimi, her kanalda sigorta koruması ve bıçaklı ayırıcı, T16S	1	336 €
704-5063	8 kanallı LED' li 5A'li 2 kontak röle arabirimi, manuel röle çekirmeli, T8S (Teslim 12 hafta)	1	181 €
704-5064	16 kanallı LED' li 2 kontaklı röle arabirimi, T16S	1	316 €
704-5084	16 kanallı LED' li 6mm röle arabirimi, sadece 111mm, röleler dahil değil, T16S	1	175 €
704-5104	16 kanallı LED' li 6mm röle arabirimi, manuel röle çekirmeli, rölesiz!, T16S (TS:8H)	1	350 €
704-5134	16 kanallı LED' li 2 kontaklı röle arabirimi, röleler dahil değil, T16S (Teslim süresi 12 hafta)	1	244 €
704-5213	8 kanallı LED' li 12A'li röle arabirimi, manuel röle çekirmeli, T8S	1	312 €
704-5214	16 kanallı LED' li 12A'li röle arabirimi, manuel röle çekirmeli, T16S	1	532 €
704-5234	16 kanallı LED' li 6mm röle arabirimi, her kanalda sigorta korumalı, 115mm boy, T16S (Teslim süresi 12 hafta)	1	263 €
704-5624	16 kanallı, LED'li röle arabirimi 2 PLC'nin paralel çalışması için, T16S(Teslim süresi 12 hafta)	1	380 €
704-5704	16 kanallı, LED'li 6 mm röle arabirimi, lehimli röleli, sadece 8 mm, konnektörlü, T16S (Teslim süresi 12 hafta)	1	202 €
704-5724	16 kanallı, LED'li 6 mm röle arabirimi, konnektörlü, T16S (Teslim süresi 12 hafta)	1	263 €
704-7010	10 kanallı, PLC arabirim modülü, giriş ve çıkış için konnektörlü, HE10 (Teslim süresi 12 hafta)	1	36 €
704-7014	14 kanallı, PLC arabirim modülü, giriş ve çıkış için konnektörlü, HE10 (Teslim süresi 12 hafta)	1	41 €
704-7016	16 kanallı, PLC arabirim modülü, giriş ve çıkış için konnektörlü, HE10 (Teslim süresi 12 hafta)	1	43 €
704-7020	20 kanallı, PLC arabirim modülü, giriş ve çıkış için konnektörlü, HE10 (Teslim süresi 12 hafta)	1	46 €



704-2014



704-5024

TS:8H/8H , Bu üründe teslim süresi 12 haftadır. Daha erken teslim ancak kapsamlı alımlarda olur.

PLC ARABİRİM MODÜLLERİ OMRON CJ1

	PLC		Soketli PLC Kablosu			Uyumlu Arabirimler (Giriş/Çıkış)						
	PLC I/O Kartları		Parça No	Tip	Adet	Giriş	Adet	Opto	Adet	Röle	Adet	Açıklama
DI	CJ1W-ID201	8 DI	706-0100 / 301-XXX	Kablo UNIVERSEL T8ES	1	T8ES	1					Log. pozitif (com)
	CJ1W-ID211	16 DI	706-0100 / 300-XXX	Kablo UNIVERSEL T16ES	1	T16ES	1					Log. pozitif (com)
	CJ1W-ID231	32 DI	706-6001 / 100-XXX	Kablo CJ1W 2xT16E	1	T16ES	2	T16EO	2			Log. pozitif (com)
	CJ1W-ID232	32 DI	706-6001 / 300-XXX	Kablo CJ1W 2xT16ES	1	T16ES	2	T16EO	2			Log. pozitif (com)
	CJ1W-ID261	64 DI	706-6001 / 100-XXX	Kablo CJ1W 2xT16E	2	T16ES	4	T16EO	4			Log. pozitif (com)
	CJ1W-ID262	64 DI	706-6001 / 300-XXX	Kablo CJ1W 2xT16ES	2	T16ES	4	T16EO	4			Log. pozitif (com)
	CJ1W-IDP01	16 DI	706-0100 / 300-XXX	Kablo UNIVERSEL T16ES	1	T16ES	1					Log. pozitif (com)
	CJ1W-INT01	16 DI	706-0100 / 300-XXX	Kablo UNIVERSEL T16ES	1	T16ES	1					Log. pozitif (com)
DO	CJ1W-OD204	8 DO	706-0100 / 301-XXX	Kablo UNIVERSEL T8ES	1	T8ES	1			T8S	1	
	CJ1W-OD211	16 DO	706-0100 / 300-XXX	Kablo UNIVERSEL T16ES	1	T16ES	1			T16S	1	
	CJ1W-OD232	32 DO	706-6001 / 300-XXX	Kablo CJ1W 2xT16ES	1	T16ES	2			T16S	2	
	CJ1W-OD262	64 DO	706-6001 / 300-XXX	Kablo CJ1W 2xT16ES	1	T16ES	4			T16S	4	
DI/DO	CJ1W-MD232	16 DI 16 DO	706-6001 / 0301-XXX	Kablo CJ1W T16E+T16S	1	T16ES	1			T16S	1	Log. pozitif (com)

PLC ARABİRİM MODÜLLERİ

PLC ARABİRİMLERİ

Ürün Kodu	Açıklama	Paket	Birim Fiyat
704-7026	26 kanallı, PLC arabirim modülü, giriş ve çıkış için konnektörlü, HE10 (Teslim: 12 hafta)	1	52 €
704-7034	34 kanallı, PLC arabirim modülü, giriş ve çıkış için konnektörlü, HE10 (Teslim: 12 hafta)	1	57 €
704-7040	40 kanallı, PLC arabirim modülü, giriş ve çıkış için konnektörlü HE10 (Teslim: 12 hafta)	1	62 €
704-7050	50 kanallı, PLC arabirim modülü, giriş ve çıkış için konnektörlü, HE10 (Teslim: 12 hafta)	1	75 €
704-7509	9 kanal D-SUB erkek konnektörlü arabirim (Teslim: 12 hafta)	1	Sorunuz
704-7515	15 kanal D-SUB erkek konnektörlü arabirim (Teslim: 12 hafta)	1	Sorunuz
704-7525	25 kanal D-SUB erkek konnektörlü arabirim (Teslim: 12 hafta)	1	97 €
704-7537	37 kanal D-SUB erkek konnektörlü arabirim (Teslim: 12 hafta)	1	Sorunuz
704-7550	50 kanal D-SUB erkek konnektörlü arabirim (Teslim: 12 hafta)	1	Sorunuz
704-7609	9 kanal D-SUB dişi konnektörlü arabirim (Teslim: 12 hafta)	1	Sorunuz
704-7615	15 kanal D-SUB dişi konnektörlü arabirim (Teslim: 12 hafta)	1	Sorunuz
704-7625	25 kanal D-SUB dişi konnektörlü arabirim (Teslim: 12 hafta)	1	103 €
704-7637	37 kanal D-SUB dişi konnektörlü arabirim (Teslim: 12 hafta)	1	Sorunuz
704-7650	50 kanal D-SUB dişi konnektörlü arabirim (Teslim: 12 hafta)	1	Sorunuz
704-8002	4 kanallı analog giriş, 2 ve 4 kablolu sensörler için, S7 için, A4ES	1	76 €
704-8003	8 kanallı analog giriş, 2 ve 4 kablolu sensörler için, S7 için, A8ES	1	86 €
704-8012	4 kanallı analog giriş, 2 ve 4 kablolu sensörlere, her kanalda bıçaklı ayırıcı, S7 için, A4ES	1	67 €
704-8013	8 kanallı analog giriş, 2-4 kablolu sensörlere, her kanalda bıçaklı ayırıcı, S7 için, A8ES	1	133 €
704-8023	8 kanallı analog giriş, akım ve gerilim sinyalleri için, S7 için, A8TSX	1	75 €
704-9004	Giriş yedekleme arabirimi 16 kanal için, T16E modülleri ile, aksesuar (Teslim: 12 hafta)	1	55 €
704-9014	Çıkış yedekleme arabirimi 16 kanal için T16S modülleri ile, aksesuar (Teslim: 12 hafta)	1	94 €
704-9027	PLC giriş/çıkış simülasyon seti, 8 ve 16 kanal için, aksesuar	1	368 €
704-9604	16 dijital kanal giriş, 2 PLC'nin paralel çalışması için flat kablo-klemens bağlantılı, T16E(12H)	1	71 €
704-9614	16 dijital kanal çıkış, 2 PLC'nin paralel çalışması için flat kablo-klemens bağlantılı, T16S(12H)	1	97 €
HE10/DIN41651 UNIVERSAL KABLO			
706-100/300-100	16 Kanal DI/DO kartları için 20'li HE10 konnektör - DIN41651 açık kablo, 1m	1	34 €
706-100/300-200	16 Kanal DI/DO kartları için 20'li HE10 konnektör - DIN41651 açık kablo, 2m	1	42 €
706-100/301-100	8 Kanal DI/DO kartları için 10'lu HE10 konnektör - DIN41651 açık kablo, 1m	1	27 €
706-100/301-200	8 Kanal DI/DO kartları için 10'lu HE10 konnektör - DIN41651 açık kablo, 2m	1	29 €
706-100/310-100	10 kanal, DI/DO kartları için HE10 konnek., DIN 41651 bir tarafı konnek., 1m	1	28 €
706-100/310-200	10 kanal, DI/DO kartları için HE10 konnek., DIN 41651 bir tarafı konnek., 2m	1	30 €
706-100/314-100	14 kanal, DI/DO kartları için HE10 konnek., DIN 41651 bir tarafı konnek., 1m (TS:12H)	1	35 €
706-100/314-200	14 kanal, DI/DO kartları için HE10 konnek., DIN 41651 bir tarafı konnek., 2m (TS:12H)	1	37 €
706-100/316-100	16 kanal, DI/DO kartları için HE10 konnek., DIN 41651 bir tarafı konnek., 1m (TS:12H)	1	37 €
706-100/316-200	16 kanal, DI/DO kartları için HE10 konnek., DIN 41651 bir tarafı konnek., 2m (TS:12H)	1	40 €
706-100/320-100	20 kanal, DI/DO kartları için HE10 konnek., DIN 41651 bir tarafı konnek., 1m	1	38 €
706-100/320-200	20 kanal, DI/DO kartları için HE10 konnek., DIN 41651 bir tarafı konnek., 2m	1	42 €
706-100/326-100	26 kanal, DI/DO kartları için HE10 konnek., DIN 41651 bir tarafı konnek., 1m (TS:12H)	1	46 €
706-100/326-200	26 kanal, DI/DO kartları için HE10 konnek., DIN 41651 bir tarafı konnek., 2m (TS:12H)	1	50 €
706-100/334-100	34 kanal, DI/DO kartları için HE10 konnek., DIN 41651 bir tarafı konnek., 1m (TS:12H)	1	56 €
706-100/334-200	34 kanal, DI/DO kartları için HE10 konnek., DIN 41651 bir tarafı konnek., 2m (TS:12H)	1	64 €
706-100/340-100	40 kanal, DI/DO kartları için HE10 konnek., DIN 41651 bir tarafı konnek., 1m (TS:12H)	1	59 €
706-100/340-200	40 kanal, DI/DO kartları için HE10 konnek., DIN 41651 bir tarafı konnek., 2m (TS:12H)	1	68 €
706-100/350-100	50 kanal, DI/DO kartları için HE10 konnek., DIN 41651 bir tarafı konnek., 1m (TS:12H)	1	74 €
706-100/350-200	50 kanal, DI/DO kartları için HE10 konnek., DIN 41651 bir tarafı konnek., 2m (TS:12H)	1	86 €
706-150/310-100	10 kanal, DI/DO kartları için HE10 konnek., DIN 41651 iki tarafı konnek., 1m (TS:12H)	1	28 €
706-150/310-200	10 kanal, DI/DO kartları için HE10 konnek., DIN 41651 iki tarafı konnek., 2m (TS:12H)	1	30 €
706-150/314-100	14 kanal, DI/DO kartları için HE10 konnek., DIN 41651 iki tarafı konnek., 1m (TS:12H)	1	35 €
706-150/314-200	14 kanal, DI/DO kartları için HE10 konnek., DIN 41651 iki tarafı konnek., 2m (TS:12H)	1	37 €
706-150/316-100	16 kanal, DI/DO kartları için HE10 konnek., DIN 41651 iki tarafı konnek., 1m (TS:12H)	1	37 €
706-150/316-200	16 kanal, DI/DO kartları için HE10 konnek., DIN 41651 iki tarafı konnek., 2m (TS:12H)	1	40 €
706-150/320-100	20 kanal, DI/DO kartları için HE10 konnek., DIN 41651 iki tarafı konnek., 1m (TS:12H)	1	38 €
706-150/320-200	20 kanal, DI/DO kartları için HE10 konnek., DIN 41651 iki tarafı konnek., 2m (TS:12H)	1	42 €
706-150/326-100	26 kanal, DI/DO kartları için HE10 konnek., DIN 41651 iki tarafı konnek., 1m (TS:12H)	1	46 €
706-150/326-200	26 kanal, DI/DO kartları için HE10 konnek., DIN 41651 iki tarafı konnek., 2m (TS:12H)	1	50 €
706-150/334-100	34 kanal, DI/DO kartları için HE10 konnek., DIN 41651 iki tarafı konnek., 1m (TS:12H)	1	56 €
706-150/334-200	34 kanal, DI/DO kartları için HE10 konnek., DIN 41651 iki tarafı konnek., 2m (TS:12H)	1	64 €
706-150/340-100	40 kanal, DI/DO kartları için HE10 konnek., DIN 41651 iki tarafı konnek., 1m	1	59 €
706-150/340-200	40 kanal, DI/DO kartları için HE10 konnek., DIN 41651 iki tarafı konnek., 2m (TS:12H)	1	70 €
706-150/350-100	50 kanal, DI/DO kartları için HE10 konnek., DIN 41651 iki tarafı konnek., 1m (TS:12H)	1	75 €
706-150/350-200	50 kanal, DI/DO kartları için HE10 konnek., DIN 41651 iki tarafı konnek., 2m (TS:12H)	1	88 €
TS:12H : Teslim süresi 12 haftadır.			



704-9004

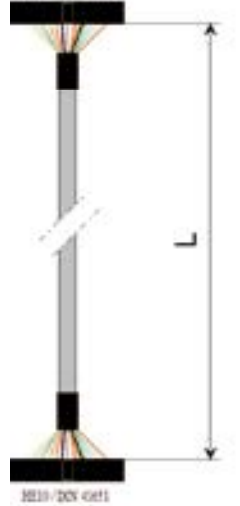

HE10-20V-04E1

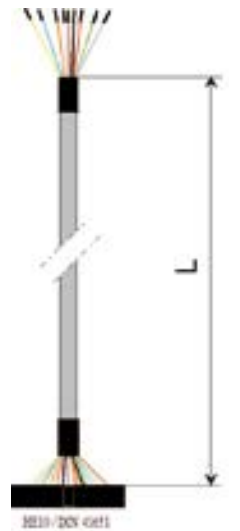

HE10-20V-04E1

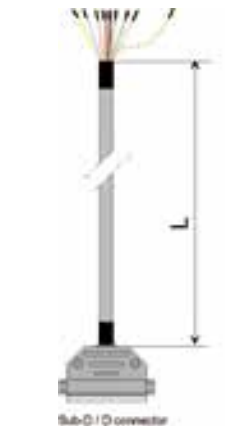

Sub-D 19 connector

PLC ARABİRİM MODÜLLERİ

PLC ARABİRİMLERİ

Ürün Kodu	Açıklama	Paket	Birim Fiyat
4 KANAL ANALOG MODÜLLER İÇİN			
706-100/509-100	9 kanal, açık/erkek D-SUB konnektör, 1m (Teslim süresi 12 haftadır)	1	42 €
706-100/509-200	9 kanal, açık/erkek D-SUB konnektör, 2m (Teslim süresi 12 haftadır)	1	49 €
706-100/515-100	15 kanal, açık/erkek D-SUB konnektör, 1m (Teslim süresi 12 haftadır)	1	53 €
706-100/515-200	15 kanal, açık/erkek D-SUB konnektör, 2m (Teslim süresi 12 haftadır)	1	62 €
706-100/525-100	25 kanal, açık/erkek D-SUB konnektör, 1m (Teslim süresi 12 haftadır)	1	75 €
706-100/525-200	25 kanal, açık/erkek D-SUB konnektör, 2m (Teslim süresi 12 haftadır)	1	86 €
706-100/537-100	37 kanal, açık/erkek D-SUB konnektör, 1m (Teslim süresi 12 haftadır)	1	106 €
706-100/537-200	37 kanal, açık/erkek D-SUB konnektör, 2m (Teslim süresi 12 haftadır)	1	120 €
706-100/550-100	50 kanal, açık/erkek D-SUB konnektör, 1m (Teslim süresi 12 haftadır)	1	173 €
706-100/550-200	50 kanal, açık/erkek D-SUB konnektör, 2m (Teslim süresi 12 haftadır)	1	198 €
706-100/609-100	9 kanal, açık/erkek D-SUB konnektör, 1m (Teslim süresi 12 haftadır)	1	42 €
706-100/609-200	9 kanal, açık/erkek D-SUB konnektör, 2m (Teslim süresi 12 haftadır)	1	49 €
706-100/615-100	15 kanal, açık/dişi D-SUB konnektör, 1m (Teslim süresi 12 haftadır)	1	53 €
706-100/615-200	15 kanal, açık/dişi D-SUB konnektör, 2m (Teslim süresi 12 haftadır)	1	62 €
706-100/625-100	25 kanal, açık/dişi D-SUB konnektör, 1m (Teslim süresi 12 haftadır)	1	75 €
706-100/625-200	25 kanal, açık/dişi D-SUB konnektör, 2m (Teslim süresi 12 haftadır)	1	86 €
706-100/637-100	37 kanal, açık/dişi D-SUB konnektör, 1m (Teslim süresi 12 haftadır)	1	106 €
706-100/637-200	37 kanal, açık/dişi D-SUB konnektör, 2m (Teslim süresi 12 haftadır)	1	120 €
706-100/650-100	50 kanal, açık/dişi D-SUB konnektör, 1m (Teslim süresi 12 haftadır)	1	173 €
706-100/650-200	50 kanal, açık/dişi D-SUB konnektör, 2m (Teslim süresi 12 haftadır)	1	198 €
8 KANAL ANALOG MODÜLLER İÇİN			
706-160/509-100	9 kanal, erkek/dişi D-SUB konnektör, 1m (Teslim süresi 12 haftadır)	1	50 €
706-160/509-200	9 kanal, erkek/dişi D-SUB konnektör, 2m (Teslim süresi 12 haftadır)	1	55 €
706-160/515-100	15 kanal, erkek/dişi D-SUB konnektör, 1m (Teslim süresi 12 haftadır)	1	67 €
706-160/515-200	15 kanal, erkek/dişi D-SUB konnektör, 2m (Teslim süresi 12 haftadır)	1	73 €
706-160/525-100	25 kanal, erkek/dişi D-SUB konnektör, 1m (Teslim süresi 12 haftadır)	1	94 €
706-160/525-200	25 kanal, erkek/dişi D-SUB konnektör, 2m (Teslim süresi 12 haftadır)	1	104 €
706-160/537-100	37 kanal, erkek/dişi D-SUB konnektör, 1m (Teslim süresi 12 haftadır)	1	139 €
706-160/537-200	37 kanal, erkek/dişi D-SUB konnektör, 2m (Teslim süresi 12 haftadır)	1	154 €
706-160/550-100	50 kanal, erkek/dişi D-SUB konnektör, 1m (Teslim süresi 12 haftadır)	1	249 €
706-160/550-200	50 kanal, erkek/dişi D-SUB konnektör, 2m (Teslim süresi 12 haftadır)	1	272 €
SIEMENS, S7 300 ve S7 400 İÇİN PLC KABLARI			
706-2300/100-100	2x16, S7-300 64 DO/DI için PLC ara kablosu 1m (2 adet seçilmeli) (TS:12H)	1	85 €
706-2300/100-200	2x16, S7-300 64 DO/DI için PLC ara kablosu 2m (2 adet seçilmeli) (TS:12H)	1	92 €
706-2300/101-100	T16ES için 1m kablo (Teslim süresi 12 haftadır)	1	163 €
706-2300/101-200	T16ES için 2m kablo (Teslim süresi 12 haftadır)	1	163 €
706-2300/101-300	T16ES için 3m kablo (Teslim süresi 12 haftadır)	1	167 €
706-2300/200-100	2x16, S7-300 64 DO için PLC ara kablosu 1m (2 adet seçilmeli) (TS:12H)	1	94 €
706-2300/200-200	2x16, S7-300 64 DO için PLC ara kablosu 2m (2 adet seçilmeli) (TS:12H)	1	101 €
706-2300/201-100	1x8, S7-300 8 DO/DI için PLC ara kablosu 1m (Teslim süresi 12 haftadır)	1	112 €
706-2300/201-200	1x8, S7-300 8 DO/DI için PLC ara kablosu 2m (Teslim süresi 12 haftadır)	1	114 €
706-2300/300-100	1x16, S7-300 16 DO/DI için PLC ara kablosu 1m (Teslim süresi 12 haftadır)	1	152 €
706-2300/300-200	1x16, S7-300 16 DO/DI için PLC ara kablosu 2m (Teslim süresi 12 haftadır)	1	156 €
706-2300/301-100	2x16, S7-300 32 DO/DI için PLC ara kablosu 1m (Teslim süresi 12 haftadır)	1	204 €
706-2300/301-200	2x16, S7-300 32 DO/DI için PLC ara kablosu 2m (Teslim süresi 12 haftadır)	1	215 €
706-2300/400-100	1x8, S7-300 8 AI için PLC ara kablosu 1m (Teslim süresi 12 haftadır)	1	177 €
706-2300/401-100	1x8, S7-300 2 AI için PLC ara kablosu 1m (Teslim süresi 12 haftadır)	1	133 €
706-2300/404-100	A8EL1 1 m kablo (Teslim süresi 12 haftadır)	1	241 €
706-2300/404-200	A8EL1 2 m kablo (Teslim süresi 12 haftadır)	1	257 €
706-2300/404-300	A8EL1 3 m kablo (Teslim süresi 12 haftadır)	1	268 €
706-2300/406-100	A8EL2 1 m (Teslim süresi 12 haftadır)	1	233 €
706-2300/406-200	A8EL2 2 m (Teslim süresi 12 haftadır)	1	249 €
706-2300/406-300	A8EL2 3 m (Teslim süresi 12 haftadır)	1	264 €
706-2300/500-100	A451 1 m (Teslim süresi 12 haftadır)	1	159 €
706-2300/500-200	A451 2 m (Teslim süresi 12 haftadır)	1	170 €
706-2300/500-300	A451 3 m (Teslim süresi 12 haftadır)	1	182 €
706-2300/502-100	1x8, S7-300 8 AO (akım) için PLC ara kablosu 1m (Teslim süresi 12 haftadır)	1	240 €
706-2300/503-100	1x8, S7-300 8 AO (gerilim) için PLC ara kablosu 1m (Teslim süresi 12 haftadır)	1	240 €
706-2400/100-100	2x16, S7-400 64 DO/DI için PLC ara kablosu 1m (2 adet seçilmeli) (TS:12H)	1	230 €
706-2400/100-200	2x16, S7-400 64 DO/DI için PLC ara kablosu 2m (2 adet seçilmeli)	1	246 €
706-2400/201-100	1x8, S7-400 8 DO/DI için PLC ara kablosu 1m (Teslim süresi 12 haftadır)	1	226 €
706-2400/201-200	1x8, S7-400 8 DO/DI için PLC ara kablosu 2m (Teslim süresi 12 haftadır)	1	233 €
706-2400/300-100	1x16, S7-400 16 DO/DI için PLC ara kablosu 1m (Teslim süresi 12 haftadır)	1	248 €

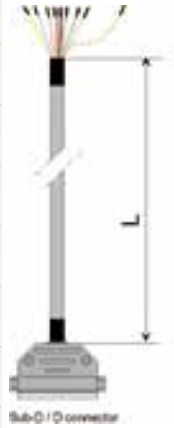

Sub-D Konnektör



PLC ARABİRİM MODÜLLERİ

PLC ARABİRİMLERİ

Ürün Kodu	Açıklama	Paket	Birim Fiyat
706-2400/300-200	1x16, S7-400 16 DO/DI için PLC ara kablosu 2m (Teslim süresi 12 haftadır)	1	265 €
706-2400/301-100	2x16, S7-400 32 DO/DI için PLC ara kablosu 1m (Teslim süresi 12 haftadır)	1	239 €
706-2400/301-200	2x16, S7-400 32 DO/DI için PLC ara kablosu 2m (Teslim süresi 12 haftadır)	1	249 €
706-2400/400-100	2x8, S7-400 16 AI için PLC ara kablosu 1m (Teslim süresi 12 haftadır)	1	270 €
706-2400/400-200	2x8, S7-400 16 AI için PLC ara kablosu 2m (Teslim süresi 12 haftadır)	1	288 €
706-2400/500-100	1x8, S7-400 8 AO (akım) için PLC ara kablosu 1m (Teslim süresi 12 haftadır)	1	213 €
706-2400/501-200	1x8, S7-400 8 AO (gerilim) için PLC ara kablosu 1m (Teslim süresi 12 haftadır)	1	230 €
SCHNEIDER TSX57 PREMIUM, M340, QUANTUM İÇİN PLC KABLoları			
706-3057/300-100	1x16, TSX57 16-32-64 DO/DI için PLC ara kablosu 1m (750-14xx ve 15xx için uygun) (Teslim süresi 12 haftadır)	1	34 €
706-3057/300-200	1x16, TSX57 16-32-64 DO/DI için PLC ara kablosu 2m (750-14xx ve 15xx için uygun) (Teslim süresi 12 haftadır)	1	37 €
706-3057/301-100	1x8, TSX57 8 DO/DI için PLC ara kablosu 1m (Teslim süresi 12 haftadır)	1	178 €
706-3057/301-200	1x8, TSX57 8 DO/DI için PLC ara kablosu 2m (Teslim süresi 12 haftadır)	1	180 €
706-3140/300-100	1x16, QUANTUM 16-96 DO/DI için PLC ara kablosu 1m (96 için 6 adet seçilmeli) (Teslim süresi 12 haftadır)	1	314 €
706-3140/300-200	1x16, QUANTUM 16-96 DO/DI için PLC ara kablosu 2m (96 için 6 adet seçilmeli) (Teslim süresi 12 haftadır)	1	328 €
706-3140/301-100	2x16, QUANTUM 32 DO/DI için PLC ara kablosu 1m (Teslim süresi 12 haftadır)	1	232 €
706-3140/301-200	2x16, QUANTUM 32 DO/DI için PLC ara kablosu 2m (Teslim süresi 12 haftadır)	1	234 €
706-3340/301-100	1x16, M340 16 DO/DI için PLC ara kablosu 1m	1	154 €
706-3340/301-200	1x16, M340 16 DO/DI için PLC ara kablosu 2m (Teslim süresi 12 haftadır)	1	161 €
706-3340/302-100	2x16, M340 32-64 DO/DI için PLC ara kablosu 1m (64 için 2 adet seçilmeli) (TS:12H)	1	85 €
706-3340/302-200	2x16, M340 32-64 DO/DI için PLC ara kablosu 2m (64 için 2 adet seçilmeli) (TS:12H)	1	92 €
706-7753/302-100	WAGO 750-1400, -1402, -1500, -1501, -1502 için 2x10 1m kablo (TS:12H)	1	40 €
706-7753/302-200	WAGO 750-1400, -1402, -1500, -1501, -1502 için 2x10 2m kablo (TS:12H)	1	43 €
PLC İÇİN STANDART VERSİYON DI - DO - AI - AO ARABİRİMLERİ			
288-825	12A lik, 2.5mm ² , 18 bağlantılı 4 potansiyel blok, ray montaj	1	63,15 €
288-837	32A Giriş, 12A, 2.5mm ² , 18 bağlantılı 4 potansiyel blok, ray montaj	1	66,60 €
289-172	ETHERNET arabirim modülü, RJ-45 bağlantı, ray montaj	1	23 €
289-175	ETHERNET arabirim modülü RJ-45 bağlantı, ekranlama opsiyonlu (790 serisi)	1	33 €
289-176	ETHERNET arabirim modülü, Y-ConJack-22 bağlantı, ray montaj	1	38 €
289-177	ETHERNET arabirim modülü, Y-ConJack-22 cross-over, ray montaj	1	38 €
289-178	ETHERNET arabirim modülü, Y-ConJack-22 ekranlama opsiyon (790 serisi)	1	34 €
289-179	RJ45 giriş ekranlı kablo çıkış	1	44,90 €
289-403	PLC yassı kablo konnektörleri için arabirim modülleri, 16 kanallı ekonomik seri	1	27,50 €
289-404	PLC yassı kablo konnektörleri için arabirim modülleri, 20 kanallı ekonomik seri	1	32,15 €
289-501	10 kanallı PLC arabirim modülü, giriş ve çıkış için	1	25,05 €
289-502	14 kanallı PLC arabirim modülü, giriş ve çıkış için	1	27,25 €
289-503	16 kanallı PLC arabirim modülü, giriş ve çıkış için	1	29,90 €
289-504	20 kanallı PLC arabirim modülü, 16 giriş ve çıkış (S7300/S7 400 16DI-16DO)	1	33,75 €
289-507	40 kanallı PLC arabirim modülü, giriş ve çıkış için (S7300/S7 400 32DI-32DO)	1	54,65 €
289-508	50 kanallı PLC arabirim modülü, giriş ve çıkış için (S7300/S7 400 32DI-32DO)	1	65,55 €
289-527	DIN 41612 dişi C tip konnektör için, 90° eğik tip	1	52,20 €
289-531	DIN 41612 dişi C tip konnektör için, düz tip	1	56,60 €
289-556	D-Sub dişi konnektörlü, lehim bağlantılı eşleştirme konnektörleri için 15 Kutuplu	1	33,75 €
289-613	PLC yassı kablo konnektörleri için arabirim modülleri, 16 kanallı, kompakt 2 katlı	1	29,90 €
289-614	PLC yassı kablo konnektörleri için arabirim modülleri, 20 kanallı, kompakt 3 katlı	1	36,50 €
289-617	PLC yassı kablo konnektörleri için arabirim modülleri, 40 kanallı, kompakt 3 katlı	1	57,30 €
289-618	PLC yassı kablo konnektörleri için arabirim modülleri, 50 kanallı, kompakt 3 katlı	1	72,90 €
289-619	PLC yassı kablo konnektörleri için arabirim modülleri, 64 kanallı, kompakt 3 katlı	1	80,55 €
289-680	8 kanallı arabirim, 1 kablolu, S7300, S7400 ve ET 200M için	1	32,65 €
289-681	8 kanallı LED' li arabirim, 1 kablolu, S7300, S7400 ve ET 200M	1	41,60 €
289-682	8 kanallı arabirim, 3 kablolu sensör için, S7300, S7400 ve ET 200M için	1	48,35 €
289-683	8 kanallı LED' li arabirim, 3 kablolu sensör, S7300, S7400 ve ET 200M için	1	59,30 €
289-684	32 kanallı arabirim, 1 kablolu, S95U-S155U, S7300 ve S7400 ve ET 200M için	1	69,05 €
289-685	32 kanallı LED' li arabirim, 1 kablolu, S7300 ve S7400 ve ET 200M için	1	101,10 €
289-686	32 kanallı arabirim, 3 kablolu sensör için, S7300, S7400 ve ET 200M için	1	101,75 €
289-687	32 kanallı LED' li arabirim, 3 kablolu sensör, S155U, S7300, S7400 ve ET 200M	1	138,10 €
289-822	62' li D-SUB dan kabloya 19" Rack montaj için	1	138,10 €
289-707	44 kutup HD-D Sub dişi konnektörlü	1	87,40 €
289-708	62 kutup HD-D Sub dişi konnektörlü	1	103,30 €
289-710	62 kutup HD-D Sub erkek konnektörlü	1	95,35 €
289-713	15 kutup HD-D Sub dişi konnektörlü	1	87,40 €
289-714	15 kutup HD-D Sub erkek konnektörlü	1	79,55 €
289-965	789-62x Akım sensör modülleri montajı için RJ45 arabirim modülü	1	66,00 €
289-966	789-62x Akım sensör modülleri montajı için RJ45 arabirim modülü, ekranlama bağlantılı	1	76,00 €



289-680



289-822



289-685



289-555



289-837



289-504

2-Tel, 16-Kanal Optokuplör Arabirimi
Giriş Gerilimi 24-48V AC/DC

16 Röle, 1CO Kontaktlı,
LED'li ve Manuel Kontrollü

16 Röle, 1CO Kontaktlı,
LED'li ve Manuel Kontrollü ve Pozitif Safety



704 - 4004



704 - 5214



704 - 5114

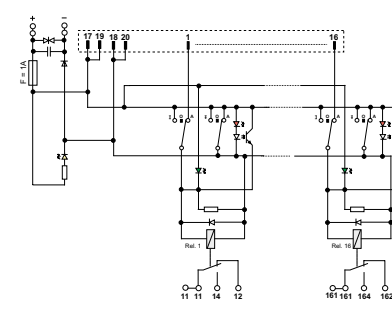
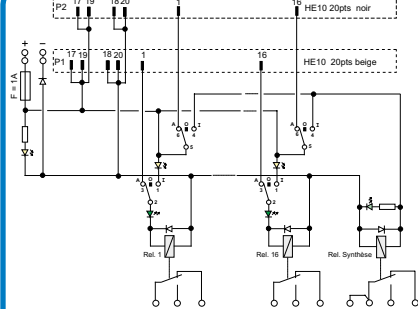
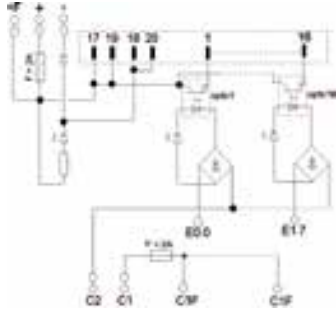

PLC Giriş/Çıkış Simülasyon Kiti

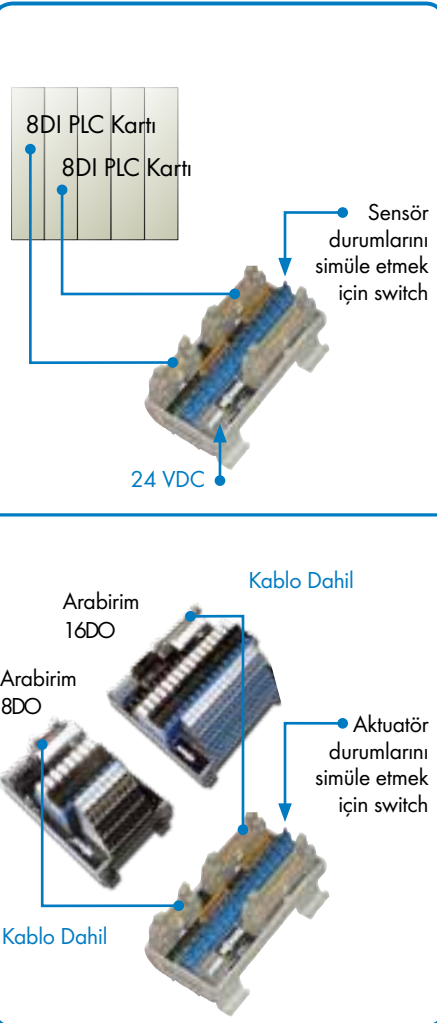

Adana

Regüle Elektromarket Elk. Elekt.
Bil. San. ve Tic. Ltd. Şti
Tel 0322 3595375 Fax 0322 3595374
regule@regule.com.tr

Adapazarı

Atalay Otomasyon San. ve Tic. Ltd. Şti.
Tel 0264 2783035 Fax 0264 2783036
atalay-teknik@hotmail.com

Ankara

Botek Elk. Elctr Otomasyon San Tic. Ltd. Şti.
Tel 0549 7972025
botek@botekotomasyon.com

Erova Elektrik Otomasyon İnş. Taah. Mak. Dan. San.
Tic. Ltd. Şti
Tel 0312 3957935 Fax 0312 3957936 / Ostim
info@erovaelektrik.com erovaelektrik@hotmail.com

Galip Mühendislik Elektrik San.Tic.Ltd.Şti
Tel 0312 3950643 Fax 0312 3950644
galipankara@galip.com.tr

Platin Otomasyon Tek. Elek. Mak. Ltd. Şti
Tel 0312 3856804 Fax 0312 3850453
platin@platinelektrik.com.tr / Ostim

TBA Enerji Elektrik İnşaat Taah.San.Tic.Ltd.Şti
Tel 0312 5663939 Fax 0312 5663637
info@tbaenerji.com.tr

Antalya

Botek Elk. Elctr Oto.San Tic. Ltd. Şti.
Tel 0242 3121113 Fax 0242 3121115
botek@botekotomasyon.com

Bursa

BOTEK Elk. Elctr Oto.San Tic. Ltd. Şti.
Tel 0224 4411545 Fax 0224 4412880
botek@botekotomasyon.com

Özat Elektrik - Özgür Atalan
Tel 0224 4400011 Fax 0224 4400057
ozgur.atalan@ozatelektrik.com.tr

Denizli

Akgün Elektrik Elektronik Mühendislik Taahhütlük San.
Tic.Ltd.Şti
Tel 0258 2671144 Fax 0258 2672375
akgun@akgunelektrik.com.tr

Proton Otomasyon Elk. Mak. Taah.
San. ve Tic. Ltd.Şti
Tel 0258 2621555 Fax 0258 2620330
info@protonotomasyon.com

Eskişehir

Bekas Elektrik San. Tic. Ltd. Şti
Tel 0222 2205800 Fax 0222 2207900
ayhanakbulut@bekaselektrik.com.tr

Gaziantep

Geylani Elektrik San. Tic. Ltd. Şti.
Tel 0342 3373205 Fax 0342 3372979
mecit@geylanielektrik.com.tr

Oran Otomasyon Elektrik Elektronik
Tel 0342 2152384 Fax 0342 2152703
alievypapan@oranotomasyon.com

İstanbul

Ayhanlar Elektrik Elektronik Otomasyon Tedarik
İnş.San. ve Tic. Ltd.Şti
Tel 0216 4940117 Fax 0216 4940118
taha@ayhanlarelektrik.com / Pendik

Botek Elk. Elctr Oto.San Tic. Ltd. Şti.
Tel 0212 2109427 Fax 0212 2909443
botek@botekotomasyon.com / İkitelli

Botek Elk. Elctr Oto.San Tic. Ltd. Şti.
Tel 0216 5277531 Fax 0216 5277535
botek@botekotomasyon.com / Orhanlı-Tuzla

Deha Mühendislik Elk. Elektronik
San. Dış Tic. Ltd. Şti
Tel 0212 2203631 Fax 0212 2205853
info@dehamuhendislik.net / Perpa

Elmark Plus Elektrik Elektronik San.ve Tic.Ltd.Şti
Tel 0216 4208118 Fax 0216 3188118
info@elmarkplus.com.tr / Ümraniye

Kartal Otomasyon Mühendislik El. Elctr. Ltd. Şti.
Tel 0216 3747373 Fax 0262 6451745
bora@kartalotomasyon.com.tr / Gebze

Makro Hareket Kontrol Oto. Elk. Mak. İth. İhr. Ltd. Şti
Tel 0212 6716147 Fax 0212 6716183
info@makrootomasyon.com / Başakşehir

Orka Elektrik İnşaat Taah. San. Tic. Ltd. Şti
Tel 0212 3207980 Fax 0212 3202940
satis@orkaelektrik.net / Perpa

Otem Elektrik End. Otomasyon. San. Tic. Ltd. Şti.
Tel 0216 5455444 Fax 0216 5455445
info@otemelektrik.com / Ümraniye

PNA Elektrik Pano ve Aksesuarlar San. Tic. Ltd. Şti
Tel 0216 4914747 Fax 0216 4914746
ahmet.kideys@pna.com.tr / Kartal

Sarnikon Metal ve Elektronik San.Tic.Ltd.Şti
Tel 0216 4717197 Fax 0216 4717166
info@sarnikon.com / Ataşehir

Turan Mühendislik Elektrik San. Tic. A.Ş.
Tel 0212 2505151 Fax 0212 2505757
msener@turanmuhendislik.com.tr / Karaköy

Universal Elektrik Makina Otomasyon
İç Dış Ticaret Ltd. Şti
Tel 0212 8769111 Fax 0212 8769123
satis1@universalelektrik.com.tr

Vekmar Elektrik Sis. Yat. ve Tic. A.Ş.
Tel 0216 5931100 Fax 0216 593 11 12
vekmar@vekmar.com.tr / Tuzla

Yön Endüstriyel Otomasyon Elk. İth. İhr. Ltd. Şti.
Tel 0216 4157224 Fax 0216 4157284
erdal@yonotomasyon.com / Ümraniye

İzmir

Botek Elk. Elctr Oto.San Tic. Ltd. Şti.
Tel 0232 4596900 Fax 0232 4596901
botek@botekotomasyon.com

Vata Elektrik ve Malzemeleri Taah.İnş.San.Tic.A.Ş
Tel 0232 2909694 Fax 0232 5021363
info@vataelektrik.com

İzmit

Ömür Otomasyon Elk.Mak.İnş.taah.San.Tic.Ltd.Şti
Tel 0262 3236000 Fax 0262 3312710
pazarlama@omurelektrik.com

Kahramanmaraş

Göknu Elektrik Elektronik Makina
Otomasyon Ltd. Şti
Tel 0344 2366655 Fax 0344 2366650
fatih@goknurelektronik.com

Karaman

Konya Enerji Elektrik Tic. San. Ltd. Şti.
Tel 0338 2149929 Fax 0338 2149928
karaman@konyaenerji.com.tr

Kayseri

Name Elektronik San. ve Tic. Ltd. Şti
Tel 0352 3368777 Fax 0352 3361738
info@nameelektronik.com.tr
Seferoğlu Elektrik Ltd. Şti
Tel 0352 3212727 Fax 0352 3212728
info@seferogluelektrik.com.tr

Konya

Konya Enerji Ltd. Şti
Tel 0332 3450900 Fax 0332 3450909
konyaenerji@konyaenerji.com.tr

Özsamur Elektronik ve Otomasyon Tic. Ltd. Şti
Tel 0332 2338272 Fax 0332 2360541
ozsamur@ozsamur.com.tr

Manisa

Robomaker Mühendislik San. Tic. Ltd. Şti.
Tel 0236 2335071 Fax 0236 2335073
merteron@robomaker.com.tr

Mersin

Er Elektrik San. Tic. Ltd. Şti
Tel 0324 2263637 Fax 0324 2263636
info@erelektrik.com.tr

Samsun

Galip Mühendislik Elektrik San. Tic. Ltd. Şti
Tel 0362 4352713 Fax 0362 4315005
galip@galip.com.tr

Şanlıurfa

Reaktif Elektrik San. ve Tic. Ltd. Şti
Tel 0414 3141095 Fax 0414 3141096

Altesan Elektrik San. ve Tic. Ltd. Şti
Tel 0414 3130700 Fax 0414 3146425
alialtesan@altesanelektrik.com

Tekirdağ (Çorlu)

Akim Otomasyon
Tel 0282 6500714 Fax 0282 6510745
info@akimotomasyon.com

Simtaş Elektrik San. ve Tic.
Tel 4445086 Fax 0282 7476434
cerkezkoysimtas@cerkezkoysimtas.com.tr / Çerkezköy

Trabzon

Karadeniz Elektromarket Elektrik Elektronik Tic. Ltd. Şti
Tel 0462 3251015 Fax 0462 3257195
info@karadenizelektromarket.com.tr

Uşak

Endüstri Elektrik
Tel 0276 2153522 Fax 0276 2153522
ertankaradag@hotmail.com

Zonguldak

Teknoplan Mühendislik Oto. Makine Bil.
San. Tic. Ltd. Şti
Tel 0372 3121860 Fax 0372 3121873
f.ozcelik@teknoplan.com.tr

YETKİLİ OTOMASYON PARTNERLERİMİZİ
ÖĞRENMEK İÇİN İLGİLİ SATIŞ
TEMSİLCİNİZDEN BİLGİ ALINIZ

Ürün	Sayfa	Ürün	Sayfa	Ürün	Sayfa	Ürün	Sayfa	Ürün	Sayfa
206-503	74	210-831	69	235-102/330-000	99	260-341	53	262-337	54
206-701	184	210-832	69	235-103	99	260-344	53	262-341	54
206-859	96	210-833	69	235-103/330-000	99	260-347	53	262-344	54
206-860	96	210-834	69	235-316	99	260-351	53	262-346	54
206-861	96	210-850	69	235-401	99	260-354	53	262-347	54
209-106	51	210-851	69	235-401/331-000	99	260-357	53	262-361	54
209-109	74	210-852	69	235-402	99	260-361	53	267-113	76
209-112	71	210-853	69	235-402/331-000	99	260-371	53	267-114	76
209-114	71	210-854	69	235-403	99	260-402	53	267-115	76
209-120	54	210-855	69	235-403/331-000	99	261-102	53	267-123	76
209-122	54	210-856	69	235-600	99	261-152	53	267-124	76
209-123	54	210-857	69	235-701	99	261-202	53	267-125	76
209-132	54	210-858	69	243-112	83	261-252	53	267-140	76
209-145	51	210-859	69	243-113	83	261-301	53	267-141	76
209-188	113	210-860	69	243-131	99	261-301/331-000	53	267-163	76
209-196	113	210-861	69	243-204	83	261-304	53	267-164	76
210-111	74	210-862	69	243-208	83	261-304/331-000	53	267-165	76
210-112	74	210-863	69	243-504	83	261-307	53	267-166	76
210-113	74	210-873	69	243-508	83	261-307/331-000	53	267-167	76
210-114	74	210-874/000-002	69	243-804	83	261-311	53	267-313	76
210-118	74	210-880	69	243-808	83	261-314	53	267-314	76
210-133	74	210-880/000-002	69	246-101	75	261-317	53	267-315	76
210-136	51	210-882	69	246-102	75	261-321	53	267-422	76
210-148	74	210-882/000-002	69	246-131	75	261-327	53	267-435	76
210-149	74	211-121	72	246-132	75	261-331	53	267-437	76
210-154	54	211-150	72	249-105	71	261-331/332-000	53	267-501	76
210-196	74	211-151	72	249-116	51	261-331/342-000	53	267-510	76
210-197	74	211-161	72	249-117	51	261-334	53	270-319	44
210-254	37	211-162	72	249-119	71	261-334/332-000	53	270-320	44
210-295	74	211-811	72	249-120	71	261-337	53	270-560	44
210-296	74	211-812	69	250-102	99	261-337/332-000	53	270-560/281-434	44
210-331	71	211-813	69	250-103	99	261-341	53	270-564	44
210-332	71	211-821	69	250-104	99	261-344	53	270-570	44
210-333	71	211-823	69	250-402	99	261-347	53	270-572	44
210-334	71	211-824	69	250-403	99	261-351	53	270-574	44
210-335	71	211-835	69	250-404	99	261-354	53	272-581	76
210-533	113	211-855	69	250-502	99	261-357	53	272-582	76
210-549	113	211-856	69	250-503	99	261-361	53	272-583	76
210-657	74	221-412	83	250-504	99	261-371	53	272-584	76
210-658	74	221-413	83	250-702	99	261-402	53	273-403	83
210-701	69	221-415	83	250-703	99	261-410	53	277-121	76
210-702	69	221-500	83	250-704	99	261-411	53	277-123	76
210-704	71	221-502	83	252-102	99	261-411/331-000	53	277-124	76
210-705	71	221-502/000-004	83	252-103	99	261-411/341-000	53	277-125	76
210-705/000-002	71	221-503	83	252-104	99	261-422/331-000	53	277-126	76
210-706	71	221-503/000-004	83	252-152	99	261-422/341-000	53	277-127	76
210-706/000-002	71	221-505	83	252-153	99	261-423	53	277-128	76
210-707	71	221-505/000-004	83	252-154	99	261-423/331-000	53	277-131	76
210-707/000-002	71	221-512	83	252-902	99	261-424/331-000	53	280-308	51
210-708	71	221-512/000-004	83	252-903	99	262-130	54	280-324	51
210-719	74	221-513	83	252-954	99	262-180	54	280-402	44
210-720	74	221-513/000-004	83	258-5000	69	262-181	54	280-804/281-419	224
210-721	74	221-515	83	258-5005	69	262-230	54	280-804/281-419	225
210-722	74	221-515/000-004	83	258-5005/000-005	69	262-280	54	280-870	37
210-732	71	221-522	83	258-5006	69	262-301	54	280-874	37
210-803	69	221-522/000-004	83	258-5007	69	262-304	54	281-503	35
210-804	69	221-523	83	258-5020	69	262-306	54	281-611	34
210-805	69	221-523/000-004	83	260-301	53	262-307	54	281-611/281-417	34
210-805/000-002	69	221-525	83	260-304	53	262-311	54	281-611/281-541	34
210-806	69	221-525/000-004	83	260-307	53	262-314	54	282-365	37
210-806/000-002	69	224-101	83	260-311	53	262-316	54	282-366	37
210-807	69	224-104	83	260-314	53	262-317	54	282-370	37
210-807/000-002	69	224-112	83	260-317	53	262-321	54	282-372	37
210-808	69	224-114	83	260-321	53	262-324	54	282-384	37
210-810	69	224-201	83	260-324	53	262-326	54	282-385	37
210-811	69	235-100	99	260-327	53	262-327	54	282-387	37
210-811/000-002	69	235-101	99	260-331	53	262-331	54	282-402	37
210-813	69	235-101/330-000	99	260-334	53	262-334	54	282-424	37
210-814	69	235-102	99	260-337	53	262-336	54	282-432	37

Ürün	Sayfa	Ürün	Sayfa	Ürün	Sayfa	Ürün	Sayfa	Ürün	Sayfa
282-432/100-000	37	286-574	224	289-685	248	704-2714	245	706-100/350-100	246
282-433	37	286-575	224	289-686	248	704-2724	245	706-100/350-200	246
282-433/100-000	37	286-600	224	289-687	248	704-4004	245	706-100/509-100	247
282-434	37	286-602	224	289-707	248	704-4014	245	706-100/509-200	247
282-434/100-000	37	286-604	224	289-708	248	704-4024	245	706-100/515-100	247
282-435	37	286-610	224	289-710	248	704-5003	245	706-100/515-200	247
282-435/011-000	37	286-612	224	289-713	248	704-5004	245	706-100/525-100	247
282-435/300-000	37	286-614	224	289-714	248	704-5014	245	706-100/525-200	247
282-437	37	286-616	224	289-822	248	704-5024	245	706-100/537-100	247
282-437/011-000	37	286-640	224	289-965	248	704-5034	245	706-100/537-200	247
282-442	37	286-659	224	289-966	248	704-5044	245	706-100/550-100	247
282-811	37	286-661	224	294-370	77	704-5054	245	706-100/550-200	247
282-821	37	286-662	224	294-375	77	704-5063	245	706-100/609-100	247
282-860	37	286-664	224	294-383	77	704-5064	245	706-100/609-200	247
282-870	37	286-665	224	294-4093/3025-000	77	704-5084	245	706-100/615-100	247
282-881	37	286-681	224	294-4094/4025-000	77	704-5104	245	706-100/615-200	247
282-882	37	286-683	224	294-4095/5025-000	77	704-5134	245	706-100/625-100	247
282-883	37	286-684	224	294-4095/5026-000	77	704-5213	245	706-100/625-200	247
282-884	37	286-807	224	294-4095/5027-000	77	704-5214	245	706-100/637-100	247
284-621	41	286-809	224	294-5002	77	704-5234	245	706-100/637-200	247
285-1161	41	286-817	224	294-5003	77	704-5624	245	706-100/650-100	247
285-1164	41	286-819	224	294-5004	77	704-5704	245	706-100/650-200	247
285-1167	41	286-822	224	294-5005	77	704-5724	245	706-150/310-100	246
285-1175	41	286-826	224	294-5012	77	704-7010	245	706-150/310-200	246
285-1177	41	286-830	224	294-5013	77	704-7014	245	706-150/314-100	246
285-1178	41	286-834/024-000	225	294-5015	77	704-7016	245	706-150/314-200	246
285-1181	41	286-835	225	294-5032	77	704-7020	245	706-150/316-100	246
285-1184	41	286-836	225	294-5035	77	704-7026	246	706-150/316-200	246
285-1185	41	286-838	225	294-5043	77	704-7034	246	706-150/320-100	246
285-1187	41	286-840	224	294-5072	77	704-7040	246	706-150/320-200	246
285-131	41	286-895	225	294-5094/4025-000	77	704-7050	246	706-150/326-100	246
285-134	41	286-896	225	294-5095/5025-000	77	704-7509	246	706-150/326-200	246
285-135	41	286-906	224	294-5095/5026-000	77	704-7515	246	706-150/334-100	246
285-137	41	288-600	113	294-5095/5027-000	77	704-7525	246	706-150/334-200	246
285-141	41	288-601	113	294-5113	77	704-7537	246	706-150/340-100	246
285-144	41	288-602	113	294-5114	77	704-7550	246	706-150/340-200	246
285-147	41	288-620	113	294-5124	77	704-7609	246	706-150/350-100	246
285-150	41	288-621	113	294-5413	77	704-7615	246	706-150/350-200	246
285-151	41	288-622	113	294-5415	77	704-7625	246	706-160/509-100	247
285-154	41	288-825	248	294-5424	77	704-7637	246	706-160/509-200	247
285-157	41	288-837	248	294-8013	77	704-7650	246	706-160/515-100	247
285-172	41	289-172	248	294-8022	77	704-8002	246	706-160/515-200	247
285-181	41	289-175	248	294-8035	77	704-8003	246	706-160/525-100	247
285-184	41	289-176	248	294-8113	77	704-8012	246	706-160/525-200	247
285-187	41	289-177	248	294-8413	77	704-8013	246	706-160/537-100	247
285-191	41	289-178	248	294-8435	77	704-8023	246	706-160/537-200	247
285-194	41	289-179	248	405-769	42	704-9004	246	706-160/550-100	247
285-195	41	289-195	226	405-770	42	704-9014	246	706-160/550-200	247
285-197	41	289-403	248	405-771	42	704-9027	246	706-2300/100-100	247
285-407	41	289-404	248	405-776	42	704-9604	246	706-2300/100-200	247
285-427	41	289-501	248	405-777	42	704-9614	246	706-2300/101-100	247
285-435	41	289-502	248	405-778	42	706-100/300-100	246	706-2300/101-200	247
285-442	71	289-503	248	405-779	42	706-100/300-200	246	706-2300/101-300	247
285-447	41	289-504	248	490-004	42	706-100/301-100	246	706-2300/200-100	247
285-450	41	289-507	248	490-005	42	706-100/301-200	246	706-2300/200-200	247
285-495	41	289-508	248	490-018	42	706-100/310-100	246	706-2300/201-100	247
286-110	113	289-527	248	490-019	42	706-100/310-200	246	706-2300/201-200	247
286-111	113	289-531	248	704-2003	245	706-100/314-100	246	706-2300/300-100	247
286-112	113	289-556	248	704-2004	245	706-100/314-200	246	706-2300/300-200	247
286-113	113	289-613	248	704-2014	245	706-100/316-100	246	706-2300/301-100	247
286-334	224	289-614	248	704-2024	245	706-100/316-200	246	706-2300/301-200	247
286-380	224	289-617	248	704-2034	245	706-100/320-100	246	706-2300/400-100	247
286-426	224	289-618	248	704-2044	245	706-100/320-200	246	706-2300/401-100	247
286-427	224	289-619	248	704-2054	245	706-100/326-100	246	706-2300/404-100	247
286-428	224	289-680	248	704-2064	245	706-100/326-200	246	706-2300/404-200	247
286-540	224	289-681	248	704-2224	245	706-100/334-100	246	706-2300/404-300	247
286-570	224	289-682	248	704-2604	245	706-100/334-200	246	706-2300/406-100	247
286-571	224	289-683	248	704-2614	245	706-100/340-100	246	706-2300/406-200	247
286-573	224	289-684	248	704-2704	245	706-100/340-200	246	706-2300/406-300	247

Ürün	Sayfa	Ürün	Sayfa	Ürün	Sayfa	Ürün	Sayfa	Ürün	Sayfa
706-2300/500-100	247	721-103/037-000	100	721-302/008-000	100	722-732	102	750-107	173
706-2300/500-200	247	721-104/008-000	100	721-302/031-000	100	722-733	102	750-300	165
706-2300/500-300	247	721-104/026-000	100	721-303/008-000	100	722-734	102	750-303	165
706-2300/502-100	247	721-104/031-000	100	721-303/031-000	100	722-735	102	750-305	165
706-2300/503-100	247	721-104/037-000	100	721-304/008-000	100	722-736	102	750-306	165
706-2400/100-100	247	721-105/008-000	100	721-304/031-000	100	722-832	102	750-307	165
706-2400/100-200	247	721-105/026-000	100	721-305/008-000	100	722-833	102	750-310	165
706-2400/201-100	247	721-105/031-000	100	721-305/031-000	100	722-834	102	750-312	165
706-2400/201-200	247	721-105/037-000	100	721-306/008-000	100	722-835	102	750-315/300-000	165
706-2400/300-100	247	721-132/001-000	101	721-306/031-000	100	722-836	102	750-316/300-000	165
706-2400/300-200	248	721-133/001-000	101	721-332/008-000	102	723-602	101	750-319/004-000	165
706-2400/301-100	248	721-134/001-000	101	721-332/031-000	102	723-602/018-000	101	750-325	165
706-2400/301-200	248	721-135/001-000	101	721-333/008-000	102	723-602/019-000	101	750-330	156
706-2400/400-100	248	721-136/001-000	101	721-333/031-000	102	723-603	101	750-331	165
706-2400/400-200	248	721-162/001-000	101	721-334/008-000	102	723-603/018-000	101	750-333	165
706-2400/500-100	248	721-163/001-000	101	721-334/031-000	102	723-603/019-000	101	750-334	165
706-2400/501-200	248	721-164/001-000	101	721-335/008-000	102	723-604	101	750-337	165
706-3057/300-100	169	721-165/001-000	101	721-335/031-000	102	723-604/018-000	101	750-341	165
706-3057/300-100	248	721-166/001-000	101	721-336/008-000	102	723-604/019-000	101	750-342	165
706-3057/300-200	169	721-166/100-000	101	721-336/031-000	102	723-605	101	750-343	165
706-3057/300-200	248	721-202/008-000	101	721-432/001-000	101	723-605/018-000	101	750-346	165
706-3057/300-300	169	721-202/026-000	101	721-433/001-000	101	723-605/019-000	101	750-347	165
706-3057/301-100	248	721-202/031-000	101	721-434/001-000	101	723-606	101	750-348	165
706-3057/301-200	248	721-202/037-000	101	721-435/001-000	101	723-606/018-000	101	750-351	165
706-3140/300-100	248	721-203/008-000	101	721-436/001-000	101	723-606/019-000	101	750-352	165
706-3140/300-200	248	721-203/026-000	101	721-462/001-000	101	730-103	75	750-354	165
706-3140/301-100	248	721-203/031-000	101	721-463/001-000	101	730-106	75	750-354/000-001	165
706-3140/301-200	248	721-203/037-000	101	721-464/001-000	101	730-113	75	750-370	165
706-3340/301-100	248	721-204/008-000	101	721-465/001-000	101	730-116	75	750-375	165
706-3340/301-200	248	721-204/026-000	101	721-466/001-000	101	730-123	75	750-375/025-000	165
706-3340/302-100	248	721-204/031-000	101	721-602	100	730-126	75	750-377	165
706-3340/302-200	248	721-204/037-000	101	721-602/018-000	100	736-102	98	750-377/025-000	165
706-7753/302-100	169	721-205/008-000	101	721-602/019-000	100	736-103	98	750-400	168
706-7753/302-100	248	721-205/026-000	102	721-603	100	736-104	98	750-401	168
706-7753/302-200	169	721-205/031-000	102	721-603/018-000	100	736-302	98	750-402	168
706-7753/302-200	248	721-205/037-000	102	721-603/019-000	100	736-303	98	750-403	168
706-7753/302-300	169	721-206/008-000	102	721-604	100	736-304	98	750-404	172
709-153	113	721-206/026-000	102	721-604/018-000	100	744-203	99	750-405	168
709-154	113	721-206/031-000	102	721-604/019-000	100	744-204	99	750-407	168
709-156	113	721-206/037-000	102	721-605	100	744-206	99	750-408	168
709-167	113	721-2102/026-000	100	721-605/018-000	100	744-210	99	750-409	168
709-168	113	721-2102/037-000	100	721-605/019-000	100	745-100	98	750-410	168
709-169	113	721-2103/026-000	100	721-606	100	745-102	98	750-411	168
709-178	69	721-2103/037-000	100	721-606/018-000	100	745-103	98	750-412	168
709-183	113	721-2104/026-000	100	721-606/019-000	100	745-104	98	750-414	168
709-591	74	721-2104/037-000	100	721-832/001-000	102	745-140	98	750-415	168
713-1103	103	721-2105/026-000	100	721-833/001-000	102	745-152	98	750-418	168
713-1104	103	721-2105/037-000	100	721-834/001-000	102	745-153	98	750-419	168
713-1105	103	721-2106/026-000	100	721-835/001-000	102	745-154	98	750-422	168
713-1106	103	721-2106/037-000	100	721-836/001-000	102	745-181	98	750-423	168
713-1107	103	721-2202/026-000	102	721-862/001-000	102	745-182	98	750-424	168
713-1108	103	721-2202/037-000	102	721-863/001-000	102	745-183	98	750-427	168
713-1109	103	721-2203/026-000	102	721-864/001-000	102	745-184	98	750-428	168
713-1110	103	721-2203/037-000	102	721-865/001-000	102	745-191	98	750-430	168
713-1403	103	721-2204/026-000	102	722-132	101	745-192	98	750-431	168
713-1404	103	721-2204/037-000	102	722-133	101	745-194	98	750-432	168
713-1405	103	721-2205/026-000	102	722-134	101	745-801	98	750-433	168
713-1406	103	721-2205/037-000	102	722-135	101	745-803	98	750-435	173
713-1407	103	721-2206/026-000	102	722-136	101	745-804	98	750-438	173
713-1408	103	721-2206/037-000	102	722-202/026-000	100	745-807	98	750-439	173
713-1409	103	721-232/001-000	102	722-203/026-000	100	745-808	98	750-450	169
713-1410	103	721-233/001-000	102	722-204/026-000	100	745-811	98	750-451	169
721-102/008-000	100	721-234/001-000	102	722-205/026-000	100	745-813	98	750-451/001	156
721-102/026-000	100	721-235/001-000	102	722-206/026-000	100	745-814	98	750-452	169
721-102/031-000	100	721-236/001-000	102	722-232	101	745-817	98	750-453	169
721-102/037-000	100	721-262/001-000	102	722-233	101	745-818	98	750-454	169
721-103/008-000	100	721-263/001-000	102	722-234	101	750-100	173	750-455	169
721-103/026-000	100	721-264/001-000	102	722-235	101	750-103	173	750-456	169
721-103/031-000	100	721-265/001-000	102	722-236	101	750-106	173	750-457	169

Ürün	Sayfa	Ürün	Sayfa	Ürün	Sayfa	Ürün	Sayfa	Ürün	Sayfa
750-458	169	750-563	169	750-885/025-000	164	756-1203/060-100	185	756-5101/030-015	186
750-459	169	750-585	173	750-889	156	756-1203/060-200	185	756-5102/030-015	186
750-460	169	750-586	173	750-920	165	756-1301/060-020	185	756-5201/030-010	186
750-461	169	750-597	169	750-921	165	756-1301/060-050	185	756-5202/030-010	186
750-463	169	750-597/001	156	750-923	165	756-1301/060-100	185	756-5203/030-010	186
750-464	169	750-600	173	750-925	172	756-1301/060-200	185	756-5204/030-010	186
750-464/020-000	169	750-601	173	750-960	165	756-1303/060-020	185	756-5301/030-015	186
750-465	169	750-602	173	750-961	165	756-1303/060-050	185	756-5301/040-015	186
750-466	169	750-603	173	750-962	165	756-1303/060-100	185	756-5301/050-015	186
750-467	169	750-604	173	750-963	165	756-1303/060-200	185	756-5302/030-015	186
750-468	169	750-609	173	750-965	165	756-1305/060-002	185	756-5302/040-015	186
750-469	169	750-610	173	750-970	165	756-1305/060-003	185	756-5302/050-015	186
750-469/000-003	169	750-611	173	750-971	165	756-1305/060-005	185	756-5311/090-015	183
750-469/003-000	169	750-612	173	750-972	165	756-1305/060-020	185	756-5311/090-050	183
750-472	169	750-613	173	750-975	165	756-1305/060-050	185	756-5311/090-100	183
750-474	169	750-614	173	750-976	165	756-1305/060-100	185	756-5312/090-015	183
750-475	169	750-616	173	750-977	165	756-1305/060-500	185	756-5312/090-050	183
750-476	169	750-617	173	750-978	165	756-1500/000-250	185	756-5312/090-100	183
750-477	169	750-622	173	750-979	165	756-1500/000-500	185	756-5401/030-010	186
750-478	169	750-624	173	750-1400	168	756-1501/060-020	185	756-5401/040-010	186
750-479	169	750-625	173	750-1402	168	756-1501/060-050	185	756-5401/050-010	186
750-480	169	750-626	173	750-1405	168	756-1501/060-100	185	756-5402/030-010	186
750-481/003-000	173	750-627	173	750-1406	168	756-1501/060-200	185	756-5402/040-010	186
750-483	169	750-628	173	750-1407	168	756-1502/060-020	185	756-5402/050-010	186
750-484	173	750-630	172	750-1415	168	756-1502/060-050	185	756-5403/030-010	186
750-485	173	750-631/000-004	172	750-1416	168	756-1502/060-100	185	756-5403/040-010	186
750-487/003-000	173	750-632	172	750-1420	168	756-1502/060-200	185	756-5403/050-010	186
750-491	172	750-633	173	750-1421	168	756-1503/060-020	185	756-5404/030-010	186
750-492	169	750-635	172	750-1425	168	756-1503/060-050	185	756-5404/040-010	186
750-493	172	750-637	172	750-1500	168	756-1503/060-100	185	756-5404/050-010	186
750-493/000-001	172	750-638	172	750-1501	168	756-1503/060-200	185	756-5501/030-010	186
750-494	172	750-640	172	750-1502	168	756-1504/060-020	185	756-5502/030-010	186
750-494/000-001	172	750-644	172	750-1504	168	756-1504/060-050	185	756-5503/030-010	186
750-494/000-005	172	750-645	172	750-1505	168	756-1504/060-100	185	756-5504/030-010	186
750-494/025-001	172	750-650/003-000	172	750-1506	168	756-1504/060-200	185	756-5507/030-010	186
750-495	172	750-651	172	750-1515	168	756-1505/060-002	185	756-5507/040-010	186
750-495/000-001	172	750-652	172	750-1605	173	756-1505/060-003	185	756-5508/030-010	186
750-495/000-002	172	750-653/003-000	172	750-1606	173	756-1505/060-005	185	756-5508/040-010	186
750-496	169	750-654	172	750-1607	173	756-1505/060-010	185	756-5509/030-010	186
750-496/001	156	750-655	172	750-8100	164	756-1505/060-020	186	756-5509/040-010	186
750-497	169	750-657	172	750-8101	164	756-1505/060-050	186	756-5510/030-010	186
750-497/001	156	750-658	172	750-8102	164	756-1505/060-100	186	756-5510/040-010	186
750-501	168	750-663/000-003	173	750-8202	164	756-1505/060-200	186	756-8101	184
750-502	168	750-671	172	750-8202/025-000	164	756-1506/060-002	186	756-8102	184
750-504	168	750-673	172	750-8202/025-001	164	756-1506/060-003	186	756-9102/030-000	186
750-506	168	750-804	164	750-8202/025-002	164	756-1506/060-005	186	756-9105/030-000	186
750-508	168	750-806	164	750-8203	164	756-1506/060-010	186	756-9112/030-000	186
750-509	168	750-812	164	750-8204	164	756-1506/060-020	186	756-9115/030-000	186
750-511	172	750-815/300-000	164	750-8204/025-000	164	756-1506/060-050	186	756-9201/040-000	186
750-512	168	750-815/325-000	164	750-8206	165	756-1506/060-100	186	756-9201/050-000	187
750-513	168	750-816/300-000	164	750-8206/025-000	165	756-1506/060-200	186	756-9202/040-000	184
750-514	168	750-819	164	750-8206/025-001	165	756-3101/040-020	185	756-9202/050-000	184
750-515	168	750-829	156	750-8207	165	756-3101/040-050	185	756-9204/040-000	186
750-516	168	750-831/000-002	156	750-8207/025-000	165	756-3101/040-100	185	756-9204/050-000	187
750-517	168	750-833	164	750-8207/025-001	165	756-3103/040-020	185	756-9205/040-000	187
750-522	168	750-837	164	750-8208	165	756-3103/040-050	185	756-9207/060-000	184
750-523	168	750-842	164	750-8208/025-001	165	756-3103/040-100	185	756-9208/060-000	184
750-530	168	750-843	164	753-1630	172	756-3103/040-200	185	756-9209/060-000	184
750-535	173	750-852	164	753-1631	172	756-3105/040-002	185	756-9211/040-000	187
750-538	173	750-860	164	753-620	173	756-3105/040-003	185	756-9212/040-000	184
750-550	169	750-863	164	753-649	172	756-3105/040-005	185	756-9212/050-000	184
750-552	169	750-872	164	755-809	184	756-3105/040-020	185	756-9212/050-000	187
750-554	169	750-873	164	755-837	184	756-3105/040-050	185	756-9214/040-000	187
750-555	169	750-880	164	756-1201/060-020	185	756-3105/040-100	185	756-9215/040-000	187
750-556	169	750-880/025-001	164	756-1201/060-050	185	756-3203/190-050	186	756-9215/050-000	187
750-557	169	750-880/025-002	164	756-1201/060-100	185	756-3203/190-100	186	756-9217/050-000	184
750-559	169	750-881	164	756-1201/060-200	185	756-3204/190-050	186	756-9401/060-000	184
750-560	169	750-882	164	756-1203/060-020	185	756-3204/190-100	186	756-9403/060-000	184
750-562	169	750-885	164	756-1203/060-050	185	756-4101/042-030	184	756-9405/060-000	184

Ürün	Sayfa	Ürün	Sayfa	Ürün	Sayfa	Ürün	Sayfa	Ürün	Sayfa
756-9406/050-000	184	762-3150/000-001	152	769-237	50	770-115	84	787-871	201
756-9409/060-000	184	762-3150/000-002	152	769-251	50	770-202	84	787-871/001	201
756-9501/060-000	184	767-101	184	769-257	50	770-203	84	787-872	201
756-9503/040-000	184	767-102	184	769-301	50	770-204	84	787-872/001	201
756-9504/040-000	184	767-103	184	769-302	50	770-205	84	787-873	201
756-9601/060-000	184	767-1101	183	769-303	50	770-212	84	787-873/001	201
756-9602/060-000	184	767-111	184	769-304	50	770-213	84	787-875	201
756-9603/060-000	184	767-1201	183	769-305	50	770-214	84	787-876	201
756-9604/060-000	184	767-121	184	769-306	50	770-215	84	787-876/001	201
757-144	187	767-122	184	769-307	50	770-383	84	787-880	201
757-145	187	767-123	184	769-308	50	770-606	84	787-881	201
757-164	187	767-124	184	769-320	50	770-611	84	787-885	201
757-165	187	767-1301	183	769-321	50	770-621	84	787-886	201
757-184	187	767-1311	183	769-402	50	770-626	84	787-1001	200
757-185	187	767-1401	183	769-428	50	770-629/101-000	173	787-1002	200
757-244/000-005	187	767-1501	183	769-429	50	770-629/102-000	173	787-1007	157
757-244/000-010	187	767-3801	183	769-430	50	770-631	87	787-1011	200
757-245/000-005	187	767-3802	183	769-431	50	770-631/130-000	87	787-1012	200
757-245/000-010	187	767-3803	183	769-434	50	770-631/309-000	87	787-1014	203
757-264/000-005	187	767-3804	183	769-435	50	770-631/311-000	87	787-1014/072-000	203
757-264/000-010	187	767-3805	183	769-501	49	770-631/312-000	87	787-1015/072-000	203
757-265/000-005	187	767-3806	183	769-501/000-006	49	770-631/313-000	87	787-1017	200
757-265/000-010	187	767-4801	183	769-501/000-016	49	770-631/315-000	87	787-1020	200
757-284/000-005	187	767-4802	183	769-502	49	770-632/100-000	87	787-1021	200
757-284/000-010	187	767-4803	183	769-502/000-006	49	770-633	84	787-1022	200
757-285/000-005	187	767-4804	183	769-502/000-016	49	770-640	84	787-1202	201
757-285/000-010	187	767-4805	183	769-503	49	770-703	84	787-1212	201
757-303	187	767-4806	183	769-503/000-016	49	770-704	84	787-1216	201
757-343	187	767-4807	183	769-512	49	770-705	84	787-1226	201
757-363	187	767-4808	183	769-512/000-006	49	770-7105	77	787-1602	200
757-383	187	767-5201	183	769-512/000-016	49	770-713	84	787-1606	200
757-403/000-005	187	767-5202	183	769-513	49	770-715	84	787-1611	200
757-403/000-010	187	767-5203	183	769-513/000-006	49	770-6223	77	787-1616	200
757-443/000-005	187	767-5204	183	769-513/000-016	49	770-7502	77	787-1621	200
757-443/000-010	187	767-5401	183	769-515	49	770-7505	77	787-1622	200
757-463/000-005	187	767-5801	183	769-515/000-006	49	773-106	83	787-1623	200
757-463/000-010	187	767-5803	183	769-515/000-016	49	773-173	83	787-1628	200
757-483/000-005	187	767-6401	183	769-602	49	773-332	83	787-1631	200
757-483/000-010	187	767-6402	183	769-602/001-000	49	786-101	113	787-1632	200
757-801	217	767-6403	183	769-602/002-000	49	786-102	113	787-1633	200
758-879/000-000	152	767-7401	183	769-602/004-000	49	786-103	113	787-1634	200
758-879/000-001	152	767-9101	183	769-602/005-000	49	787-712	200	787-1635	200
758-879/000-002	152	769-101	49	769-603	49	787-722	200	787-1638	200
758-879/000-100	152	769-101/000-016	49	769-603/001-000	49	787-732	200	787-1640	200
758-879/000-101	152	769-101/022-000	49	769-603/002-000	49	787-734	200	787-1642	200
758-879/000-300	152	769-101/022-016	49	769-603/004-000	49	787-736	200	787-1644	200
758-879/000-301	152	769-102	49	769-603/005-000	49	787-738	200	787-1650	203
758-879/000-302	152	769-102/021-000	49	769-604	49	787-740	200	787-1662	202
758-879/000-303	152	769-102/022-000	49	769-604/001-000	49	787-742	200	787-1662/000-100	202
758-879/000-304	152	769-103	49	769-604/002-000	49	787-783	201	787-1662/000-200	202
758-879/000-305	152	769-103/021-000	49	769-604/004-000	49	787-785	201	787-1662/006-1000	202
758-879/000-3102	152	769-103/022-000	49	769-604/005-000	49	787-818	201	787-1662/106-000	202
758-910	173	769-104	49	769-605	49	787-819	201	787-1664	202
758-912	172	769-104/021-000	49	769-605/001-000	49	787-821	201	787-1664/000-080	202
758-915	217	769-104/022-000	49	769-605/002-000	50	787-822	201	787-1664/000-100	202
758-916	217	769-105	49	769-605/004-000	50	787-831	201	787-1664/000-200	202
758-917	217	769-105/021-000	49	769-605/005-000	50	787-832	201	787-1664/006-1000	202
758-940/001-000	173	769-105/022-000	49	769-606	50	787-833	201	787-1664/106-000	202
758-940/002-000	173	769-106	49	769-606/001-000	50	787-834	201	787-1668	202
758-940/003-000	173	769-106/022-000	49	769-606/002-000	50	787-835	201	787-1668/000-080	202
758-940/004-000	173	769-151	50	769-606/004-000	50	787-840	201	787-1668/000-200	202
762-3000	152	769-156	50	769-606/005-000	50	787-842	201	787-1668/006-1000	202
762-3001	152	769-171	50	769-612	49	787-844	201	787-1668/106-000	202
762-3002	152	769-171/000-006	50	770-101	84	787-845	201	787-1675	201
762-3003	152	769-176	50	770-103	84	787-847	201	787-1701	200
762-3035/000-001	152	769-176/000-006	50	770-104	84	787-850	201	787-1702	200
762-3057/000-001	152	769-207	50	770-105	84	787-852	201	787-1711	200
762-3104/000-001	152	769-217	50	770-113	84	787-854	201	787-1712	200
762-3121/000-001	152	769-227	50	770-114	84	787-870	201	787-1721	200

Ürün	Sayfa	Ürün	Sayfa	Ürün	Sayfa	Ürün	Sayfa	Ürün	Sayfa
787-1722	200	789-132	113	804-104	98	832-1103/037-000	104	855-501/600-1001	222
787-1732	200	789-133	113	804-105	98	832-1104	104	855-501/800-1001	222
787-2742	200	789-134	113	804-302	98	832-1104/037-000	104	855-601/1500-501	222
787-2744	200	789-601	173	804-303	98	832-1105	104	855-605/1500-501	222
787-2801	203	789-602	173	804-304	98	832-1105/037-000	104	855-801/1000-1001	222
787-2802	203	789-620	214	804-305	98	832-1106	104	855-801/2000-1001	222
787-2803	203	789-621	214	805-302	99	832-1106/037-000	104	855-805/2000-1001	222
787-2805	203	789-622	214	805-303	99	832-1202	104	855-951/250-000	222
787-2810	203	789-652	223	805-304	99	832-1203	104	855-1001/2500-1001	222
787-2861/100-000	202	789-654	223	805-305	99	832-1204	104	855-1005/2500-1001	222
787-2861/108-020	202	790-108	75	805-306	99	832-1205	104	855-1700/032-000	222
787-2861/200-000	202	790-110	75	805-310	99	832-1206	104	855-2701/0035-0001	222
787-2861/400-000	202	790-112	75	805-316	99	832-3602	104	855-2701/0064-0001	222
787-2861/600-000	202	790-114	75	805-324	99	832-3603	104	855-3001/0060-0003	222
787-2861/800-000	202	790-116	75	811-310	35	832-3604	104	855-3001/0100-0003	222
787-6716	200	790-124	75	811-311	35	832-3605	104	855-3001/0200-0001	222
788-100	229	790-140	75	811-316	35	832-3606	104	855-3001/0250-0001	222
788-101	229	790-208	75	811-330	35	832-3622	104	855-4001/0100-0001	222
788-102	229	790-216	75	811-331	35	832-3623	104	855-4001/0150-0001	222
788-103	229	790-220	75	812-100	55	832-3624	104	855-4001/0200-0001	222
788-113	229	790-300	75	812-101	55	832-3625	104	855-4005/0150-101	222
788-114	229	790-301	75	812-102	55	832-3626	104	855-4101/0200-0001	222
788-115	229	791-107	75	812-103	55	832-3642	104	855-4101/0250-0001	222
788-116	229	791-111	75	812-104	55	832-3643	104	855-4101/0400-0001	222
788-117	229	791-117	75	812-110	55	832-3644	104	855-4105/0250-101	222
788-120	229	791-124	75	812-111	55	832-3645	104	855-4105/0400-101	222
788-125	229	792-800	225	812-112	55	832-3646	104	855-5001/0400-0000	222
788-148	229	792-801	225	812-113	55	852-101	226	855-5001/0600-0000	222
788-156	229	792-802	225	812-114	55	852-102	226	855-5001/1000-0000	222
788-172	229	792-803	225	812-140	55	852-103	226	855-5005/0400-001	222
788-180	229	792-804	225	812-141	55	852-111	226	855-5005/0600-000	222
788-303	229	792-805	225	828-334	55	852-112	226	855-5005/1000-000	222
788-304	229	793-4501	70	830-800/000-302	234	852-303	226	855-5101/1000-0000	222
788-305	229	793-4502	70	830-800/000-303	234	852-201/040-002	226	855-5105/1000-000	222
788-306	229	793-4503	70	830-800/000-305	234	852-201/107-030	226	855-8001	222
788-307	229	793-4504	70	830-800/000-306	234	852-1102	226	855-8002	223
788-311	229	793-4505	70	830-800/000-307	234	852-1106	226	855-8003	223
788-312	229	793-4506	70	830-800/000-308	234	852-1111	226	855-8004	223
788-314	229	793-4507	70	830-800/000-319	234	852-1112	226	855-8006	223
788-315	229	793-4566	70	831-302	103	852-1200	226	855-8008	223
788-333	229	793-4569	70	831-303	103	852-1210	226	855-8015	223
788-334	229	793-4570	70	831-304	103	852-1280	226	855-9100/2000-000	222
788-337	229	793-4571	70	831-305	103	852-1305	226	855-9100/500-000	222
788-353	229	793-4572	70	831-321	103	852-1411	226	855-9300/2000-000	222
788-354	229	793-4573	70	831-3102	103	852-1417	226	855-9300/500-000	222
788-356	229	793-4602	70	831-3103	103	852-1505	226	855-9900	223
788-357	229	793-4603	70	831-3104	103	855-301/050-103	222	855-9927	223
788-390	229	793-5472	70	831-3105	103	855-301/060-101	222	857-150	229
788-391	229	793-5501	70	831-3106	103	855-301/075-201	222	857-152	229
788-506	229	793-5502	70	831-3107	103	855-301/100-201	222	857-155	229
788-507	229	793-5503	70	831-3108	103	855-301/150-501	222	857-303	229
788-508	229	793-5504	70	831-3202	103	855-301/200-501	222	857-304	229
788-512	229	793-5505	70	831-3202/007-000	103	855-301/250-501	222	857-305	229
788-515	229	793-5506	70	831-3203	103	855-301/400-1001	222	857-354	229
788-516	229	793-5507	70	831-3203/007-000	103	855-301/600-1001	222	857-357	229
788-538	229	793-5544	70	831-3204	103	855-305/050-103	222	857-358	229
788-700	231	793-5545	70	831-3204/007-000	103	855-305/060-101	222	857-359	229
788-701	231	793-5566	70	831-3205	103	855-305/075-201	222	857-400	214
788-720	231	793-5569	70	831-3205/007-000	103	855-305/1000-1001	222	857-401	214
789-112	113	793-5570	70	831-3206	103	855-305/100-201	222	857-402	214
789-120	113	793-5571	70	831-3206/007-000	103	855-305/150-501	222	857-409	214
789-122	113	793-5572	70	831-3207	103	855-305/200-501	222	857-411	214
789-124	113	793-5573	70	831-3207/007-000	103	855-305/250-501	222	857-412	214
789-126	113	793-5602	70	831-3208	103	855-305/400-1001	222	857-413	214
789-127	113	793-5603	70	831-3208/007-000	103	855-305/600-1001	222	857-414	214
789-128	113	793-5604	70	832-500	103	855-401/250-501	222	857-415	214
789-129	113	793-5605	70	832-1102	104	855-401/600-501	222	857-416	214
789-130	113	804-102	98	832-1102/037-000	104	855-405/250-501	222	857-420	214
789-131	113	804-103	98	832-1103	104	855-501/400-1001	222	857-421	214

Ürün	Sayfa	Ürün	Sayfa	Ürün	Sayfa	Ürün	Sayfa	Ürün	Sayfa
857-423	214	859-402/000-006	230	870-523/281-579	225	2000-1391	27	2001-1404	28
857-424	214	859-403	230	870-523/281-580	225	2000-1392	27	2001-1407	28
857-450	214	859-404	230	870-523/281-581	225	2000-1401	27	2001-1411/1000-410	36
857-451	214	859-405	230	870-523/281-582	225	2000-1402	27	2001-1411/1000-411	36
857-452	214	859-406	230	870-523/281-583	225	2000-1404	27	2001-1421/1000-413	36
857-500	214	859-407	230	870-523/281-584	225	2000-1407	27	2001-1421/1000-434	36
857-531	214	859-408	230	870-523/281-585	225	2000-1491	27	2002-115	51
857-550	214	859-409	230	870-523/281-588	225	2000-1492	27	2002-116	52
857-552	214	859-410	230	873-902	83	2000-2201	27	2002-121	51
857-560	214	859-410/000-006	230	873-903	83	2000-2202	27	2002-131	51
857-569	214	859-500	230	885-106	42	2000-2203	27	2002-161	52
857-604	224	859-501	113	885-108	42	2000-2204	27	2002-171	28
857-624	224	859-525	230	885-110	42	2000-2207	27	2002-400	28
857-634	224	859-702	230	885-112	42	2000-2208	27	2002-402	28
857-640	224	859-706	230	885-306	42	2000-2209	27	2002-402/000-005	52
857-642	224	859-707	230	885-308	42	2000-2217	27	2002-402/000-006	52
857-704	231	859-708	230	885-310	42	2000-2227	27	2002-403	28
857-707	231	859-710	230	885-406	42	2000-2291	27	2002-404	28
857-708	231	859-711	230	885-408	42	2000-2292	27	2002-405	28
857-714	231	859-712	230	885-426	42	2000-5311	44	2002-405/000-005	52
857-717	231	859-720	230	885-428	42	2000-5311/1101-951	44	2002-405/000-006	52
857-718	231	859-730	230	885-430	42	2000-5311/1102-950	44	2002-406/020-000	52
857-724	231	859-732	230	885-432	42	2000-5352	44	2002-408/000-005	52
857-724/001	231	859-734	230	885-448	42	2000-5352/1102-953	44	2002-408/000-006	52
857-727	231	859-737	230	885-470	42	2000-5372	44	2002-410	28
857-728	231	859-738	230	885-506	42	2000-5372/1102-953	44	2002-410/000-005	52
857-800	214	859-739	230	885-508	42	2000-5391	44	2002-410/000-006	52
857-808	214	859-744	230	885-510	42	2000-5410	44	2002-423	28
857-809	214	859-750	230	885-526	42	2000-5410/1101-951	44	2002-423/000-005	28
857-810	214	859-751	230	885-528	42	2000-5410/1102-950	44	2002-423/000-006	28
857-812	214	859-752	230	885-530	42	2000-5417	44	2002-433	51
857-815	214	859-753	230	885-546	42	2000-5417/1101-951	44	2002-434	51
857-818	214	859-755	230	885-548	42	2000-5417/1102-950	44	2002-435	51
857-819	214	859-756	231	885-550	42	2000-5457	44	2002-440	51
857-820	214	859-758	231	885-566	42	2000-5457/1102-953	44	2002-472	52
857-979	216	859-759	231	885-570	42	2000-5477	44	2002-473	52
857-980	216	859-760	231	885-580	42	2000-5477/1102-953	44	2002-474	52
857-980	231	859-761	231	890-102	84	2000-5491	44	2002-475	52
857-981	231	859-772	231	890-103	84	2001-171	28	2002-482	52
857-982	231	859-794	231	890-105	84	2001-402	28	2002-492	52
857-986	231	859-795	231	890-112	84	2001-403	28	2002-493	52
857-1330	229	859-796	231	890-113	84	2001-404	28	2002-501	51
857-1430	231	859-797	231	890-115	84	2001-405	28	2002-549	51
857-1432	231	859-798	230	890-205	84	2001-410	28	2002-800	52
857-1494	231	862-482	55	890-215	84	2001-433	51	2002-810	52
858-100	230	862-503	55	890-702	84	2001-434	51	2002-820	52
858-110	230	862-504	55	890-703	84	2001-435	51	2002-880	52
858-150	230	862-505	55	890-705	84	2001-440	51	2002-991	51
858-151	230	862-552	55	890-712	84	2001-501	51	2002-992	51
858-154	230	862-1525	55	890-713	84	2001-549	51	2002-1091	34
858-158	230	862-1562	55	890-715	84	2001-1201	28	2002-1092	34
858-170	230	862-2532	55	2000-402	27	2001-1202	28	2002-1201	28
858-303	230	862-2533	55	2000-403	27	2001-1203	28	2002-1202	28
858-305	230	862-2534	55	2000-404	27	2001-1204	28	2002-1203	28
858-307	230	862-9515	55	2000-405	27	2001-1205	28	2002-1204	28
858-308	230	862-9593	55	2000-410	27	2001-1206	28	2002-1205	28
858-354	230	862-9594	55	2000-1201	27	2001-1207	28	2002-1206	28
859-110	113	870-131	50	2000-1202	27	2001-1211/1000-410	36	2002-1207	28
859-303	230	870-148	50	2000-1203	27	2001-1211/1000-411	36	2002-1211/1000-410	36
859-304	230	870-151	50	2000-1204	27	2001-1301	28	2002-1291	28
859-354	230	870-157	50	2000-1205	27	2001-1302	28	2002-1292	28
859-356	230	870-158	50	2000-1206	27	2001-1304	28	2002-1301	28
859-358	230	870-168	50	2000-1207	27	2001-1307	28	2002-1302	28
859-384	230	870-169	50	2000-1291	27	2001-1311/1000-410	36	2002-1304	28
859-386	230	870-402	50	2000-1292	27	2001-1311/1000-411	36	2002-1307	28
859-392	230	870-403	50	2000-1301	27	2001-1321/1000-413	36	2002-1311/1000-410	36
859-397	230	870-405	50	2000-1302	27	2001-1321/1000-434	36	2002-1321/1000-434	36
859-399	230	870-409	44	2000-1304	27	2001-1401	28	2002-1391	28
859-402	230	870-410	50	2000-1307	27	2001-1402	28	2002-1392	28

Ürün	Sayfa	Ürün	Sayfa	Ürün	Sayfa	Ürün	Sayfa	Ürün	Sayfa
2002-1401	28	2002-2402	31	2002-7192	34	2006-1202	30	2010-403	30
2002-1402	28	2002-2403	31	2003-499	34	2006-1203	30	2010-404	30
2002-1404	28	2002-2404	31	2003-500	34	2006-1204	30	2010-405	30
2002-1407	28	2002-2407	31	2003-6641	34	2006-1207	30	2010-433	52
2002-1411/1000-410	36	2002-2408	31	2003-6646	34	2006-1291	30	2010-434	52
2002-1491	28	2002-2409	31	2003-6692	34	2006-1292	30	2010-435	52
2002-1492	28	2002-2417	31	2003-7641	34	2006-1301	30	2010-1201	30
2002-1601	36	2002-2427	31	2003-7642	34	2006-1302	30	2010-1202	30
2002-1602	36	2002-2491	31	2003-7645	34	2006-1304	30	2010-1203	30
2002-1604	36	2002-2492	51	2003-7646	34	2006-1307	30	2010-1204	30
2002-1611	34	2002-2601	37	2003-7649	34	2006-1391	30	2010-1207	30
2002-1611/1000-541	34	2002-2604	37	2003-7692	34	2006-1392	30	2010-1291	30
2002-1611/1000-542	34	2002-2607	37	2004-115	51	2006-1611	34	2010-1292	30
2002-1611/1000-836	34	2002-2611	34	2004-172	29	2006-1611/1000-541	34	2010-1301	30
2002-1661	35	2002-2611/1000-541	34	2004-402	29	2006-1611/1000-836	34	2010-1302	30
2002-1671	36	2002-2611/1000-542	34	2004-403	30	2006-1671	36	2010-1304	30
2002-1671/401-000	36	2002-2611/1000-836	34	2004-404	30	2006-1674	36	2010-1307	30
2002-1672	36	2002-2612	34	2004-405	30	2006-1681	35	2010-1391	30
2002-1674	36	2002-2661	37	2004-406/020-000	52	2006-1681/1000-413	35	2010-1392	30
2002-1674/401-000	36	2002-2662	37	2004-410	30	2006-1681/1000-429	35	2016-100	51
2002-1681	35	2002-2667	37	2004-433	51	2006-1681/1000-434	35	2016-402	31
2002-1691	36	2002-2671	37	2004-434	51	2006-1681/1000-449	35	2016-403	31
2002-1692	52	2002-2672	37	2004-435	51	2006-1691	51	2016-404	31
2002-1761	52	2002-2691	34	2004-440	51	2006-1692	51	2016-405	31
2002-1791	52	2002-2692	34	2004-501	30	2006-7114	34	2016-499	52
2002-1792	52	2002-2701	31	2004-501	51	2006-7192	34	2016-1201	30
2002-1801	36	2002-2702	31	2004-549	30	2006-8671	36	2016-1202	30
2002-1802	36	2002-2703	31	2004-549	51	2006-8674	36	2016-1204	30
2002-1804	36	2002-2717	31	2004-911	35	2006-8692	36	2016-1207	30
2002-1811	34	2002-2727	31	2004-911/1000-541	35	2006-8692	36	2016-1291	31
2002-1811/1000-541	34	2002-2951	37	2004-911/1000-542	35	2007-8442	40	2016-1292	31
2002-1811/1000-542	34	2002-2952	37	2004-911/1000-836	35	2007-8443	40	2016-1301	30
2002-1811/1000-836	34	2002-2954	37	2004-1201	29	2007-8444	40	2016-1302	30
2002-1861	35	2002-2971	37	2004-1202	29	2007-8445	40	2016-1304	30
2002-1871	36	2002-2972	37	2004-1203	29	2007-8446	40	2016-1307	30
2002-1872	36	2002-2974	37	2004-1204	29	2007-8447	40	2016-1307	30
2002-1874	36	2002-2991	51	2004-1204	29	2007-8448	40	2016-1391	31
2002-1881	35	2002-2991	51	2004-1205	29	2007-8801	40	2016-1392	31
2002-1891	51	2002-2992	51	2004-1206	29	2007-8807	40	2016-7111	34
2002-1892	51	2002-3201	31	2004-1207	29	2007-8807	40	2016-7114	34
2002-1911/1000-541	34	2002-3203	31	2004-1207	29	2007-8811	40	2016-7192	34
2002-1911/1000-836	34	2002-3204	31	2004-1291	30	2007-8821	40	2016-7601	34
2002-1961	52	2002-3204	31	2004-1292	30	2007-8891	40	2016-7601	34
2002-1971	36	2002-3207	31	2004-1301	29	2007-8892	40	2016-7604	34
2002-1974	36	2002-3208	31	2004-1302	29	2007-8892	40	2016-7604	34
2002-1991	52	2002-3209	31	2004-1304	29	2007-8893	40	2016-7607	34
2002-1992	52	2002-3211/1000-410	36	2004-1307	29	2007-8894	40	2016-7692	34
2002-1992	52	2002-3211/1000-411	36	2004-1307	29	2007-8899	40	2016-7711	34
2002-2201	31	2002-3211/1000-675	36	2004-1391	30	2007-8901	40	2016-7714	34
2002-2202	31	2002-3211/1000-676	36	2004-1392	30	2007-8907	40	2016-7792	34
2002-2202	31	2002-3212/1000-673	36	2004-1401	29	2007-8911	40	2020-100	48
2002-2203	31	2002-3212/1000-674	36	2004-1402	29	2007-8921	40	2020-102	48
2002-2204	31	2002-3217	31	2004-1404	29	2009-104	69	2020-103	48
2002-2207	31	2002-3218	31	2004-1407	29	2009-110	69	2020-104	48
2002-2208	31	2002-3221/1000-413	36	2004-1491	30	2009-114	69	2020-105	48
2002-2209	31	2002-3221/1000-434	36	2004-1492	30	2009-115	69	2020-106	48
2002-2211/1000-410	36	2002-3227	31	2005-7641	34	2009-141	112	2020-110	48
2002-2211/1000-411	36	2002-3227	31	2005-7642	34	2009-163	71	2020-115	48
2002-2213/1000-487	36	2002-3292	51	2005-7645	34	2009-174	51	2020-202	48
2002-2213/1000-488	36	2002-4101	31	2005-7646	34	2009-182	51	2020-1201	48
2002-2214/1000-489	36	2002-4127	31	2005-7649	34	2009-191	51	2020-1204	48
2002-2214/1000-490	36	2002-4191	31	2005-7692	34	2009-192	51	2020-1207	48
2002-2214/1000-491	36	2002-6301	28	2006-115	51	2009-193	51	2020-1291	48
2002-2214/1000-492	36	2002-6304	28	2006-402	30	2009-196	51	2020-1292	48
2002-2217	31	2002-6307	28	2006-403	30	2009-198	71	2020-1301	48
2002-2221/1000-413	36	2002-6391	29	2006-404	30	2009-309	74	2020-1304	48
2002-2221/1000-434	36	2002-6392	29	2006-405	30	2009-310	74	2020-1307	48
2002-2227	31	2002-6401	28	2006-433	52	2009-414/000-005	52	2020-1391	48
2002-2291	51	2002-6404	28	2006-434	52	2009-414/000-006	52	2020-1401	48
2002-2292	51	2002-6407	28	2006-435	52	2010-100	51	2020-1491	48
2002-2401	31	2002-7111	34	2006-499	52	2010-115	51	2020-2201	48
		2002-7114	34	2006-1201	30	2010-402	30	2020-2204	48

Ürün	Sayfa	Ürün	Sayfa	Ürün	Sayfa	Ürün	Sayfa	Ürün	Sayfa
2020-2207	48	2060-453/998-404	96	2091-1156	109	2091-1380/200-000	109	2091-1634/024-000	106
2020-2291	48	2060-802/998-404	96	2091-1156/200-000	109	2091-1382	109	2091-1634/050-000	106
2020-5311	44	2060-951	96	2091-1158	109	2091-1382/200-000	109	2091-1634/060-000	106
2020-5311/1102-950	44	2060-952	96	2091-1158/200-000	109	2091-1402	105	2091-1636/024-000	106
2020-5317/102-000	44	2060-953	96	2091-1160	109	2091-1402/005-000	105	2091-1636/050-000	106
2020-5317/1102-950	44	2060-954	96	2091-1160/200-000	109	2091-1402/200-000	105	2091-1636/060-000	106
2020-5372	44	2060-956	96	2091-1162	109	2091-1402/205-000	105	2091-1638/024-000	106
2020-5372/1102-953	44	2060-1451/998-404	96	2091-1162/200-000	109	2091-1403	105	2091-1638/050-000	106
2020-5377/102-000	44	2060-1452/998-404	96	2091-1172	109	2091-1403/005-000	105	2091-1638/060-000	106
2020-5417	44	2060-1453/998-404	96	2091-1172/200-000	109	2091-1403/200-000	105	2092-1102	107
2020-5417/1102-950	44	2060-1471/998-404	96	2091-1173	109	2091-1403/205-000	105	2092-1103	107
2020-5477	44	2060-1472/998-404	96	2091-1173/200-000	109	2091-1404	105	2092-1104	107
2020-5477/1102-953	44	2060-1473/998-404	96	2091-1174	109	2091-1404/005-000	105	2092-1105	107
2022-101	48	2060-1852/998-404	96	2091-1174/200-000	109	2091-1404/200-000	105	2092-1106	107
2022-102	48	2060-1872/998-404	96	2091-1175	109	2091-1404/205-000	105	2092-1108	107
2022-103	48	2061-601/998-404	96	2091-1175/200-000	109	2091-1405	105	2092-1110	107
2022-104	48	2061-602/998-404	96	2091-1176	109	2091-1405/005-000	105	2092-1112	107
2022-110	48	2061-603/998-404	96	2091-1176/200-000	109	2091-1405/200-000	105	2092-1122	107
2022-115	48	2061-621/998-404	96	2091-1178	109	2091-1405/205-000	105	2092-1123	107
2022-141	48	2061-622/998-404	96	2091-1178/200-000	109	2091-1406	105	2092-1124	107
2022-142	48	2061-623/998-404	96	2091-1180	109	2091-1406/200-000	105	2092-1125	107
2022-151	48	2061-901	96	2091-1180/200-000	109	2091-1408	105	2092-1126	107
2022-152	48	2061-901/034-000	96	2091-1182	109	2091-1408/200-000	105	2092-1128	107
2022-161	48	2061-902	96	2091-1182/200-000	109	2091-1410	105	2092-1130	107
2022-164	48	2061-902/034-000	96	2091-1302	105	2091-1410/200-000	105	2092-1132	107
2022-167	48	2061-903	96	2091-1302/200-000	105	2091-1412	105	2092-1152	109
2022-171	48	2061-903/034-000	96	2091-1304	105	2091-1412/200-000	105	2092-1152/200-000	109
2022-174	48	2061-904	96	2091-1304/200-000	105	2091-1422	106	2092-1153	109
2022-177	48	2061-904/034-000	96	2091-1306	105	2091-1422/005-000	106	2092-1153/200-000	109
2022-181	48	2065-100/998-403	96	2091-1306/200-000	105	2091-1422/200-000	106	2092-1154	110
2022-184	48	2065-101/998-403	96	2091-1308	105	2091-1422/205-000	106	2092-1154/200-000	110
2022-187	48	2065-189	96	2091-1308/200-000	105	2091-1423	106	2092-1155	110
2022-1201	48	2070-451/998-406	97	2091-1322	105	2091-1423/005-000	106	2092-1155/200-000	110
2022-1204	48	2070-452/998-406	97	2091-1322/200-000	105	2091-1423/200-000	106	2092-1156	110
2022-1207	48	2070-453/998-406	97	2091-1324	105	2091-1423/205-000	106	2092-1156/200-000	110
2022-1291	48	2070-461/998-406	97	2091-1324/200-000	105	2091-1424	106	2092-1158	110
2022-1292	48	2070-462/998-406	97	2091-1326	105	2091-1424/005-000	106	2092-1158/200-000	110
2022-1301	48	2070-463/998-406	97	2091-1326/200-000	105	2091-1424/200-000	106	2092-1160	110
2022-1391	48	2070-521/998-406	97	2091-1328	105	2091-1424/205-000	106	2092-1160/200-000	110
2022-1401	48	2070-522/998-406	97	2091-1328/200-000	105	2091-1425/005-000	106	2092-1162	110
2022-1491	48	2070-523/998-406	97	2091-1352	109	2091-1425/200-000	106	2092-1162/200-000	110
2022-2201	48	2070-541/998-406	97	2091-1352/200-000	109	2091-1425/205-000	106	2092-1170/200-000	110
2022-2207	48	2070-542/998-406	97	2091-1353	109	2091-1426/200-000	106	2092-1172	110
2022-2231	48	2070-543/998-406	97	2091-1353/200-000	109	2091-1428	106	2092-1172/200-000	110
2022-2234	48	2075-381/997-404	96	2091-1354	109	2091-1428/200-000	106	2092-1173	110
2022-2247	48	2091-1102	105	2091-1354/200-000	109	2091-1430	106	2092-1173/200-000	110
2022-2291	48	2091-1103	105	2091-1355	109	2091-1430/200-000	106	2092-1174	110
2042-341	52	2091-1104	105	2091-1355/200-000	109	2091-1432	106	2092-1174/200-000	110
2042-351	52	2091-1105	105	2091-1356	109	2091-1432/200-000	106	2092-1175	110
2059-301/998-403	96	2091-1106	105	2091-1356/200-000	109	2091-1502/002-000	106	2092-1175/200-000	110
2059-302/998-403	96	2091-1108	105	2091-1358	109	2091-1504/002-000	106	2092-1176	110
2059-303/998-403	96	2091-1110	105	2091-1358/200-000	109	2091-1506/002-000	106	2092-1176/200-000	110
2059-901	96	2091-1112	105	2091-1360	109	2091-1508/002-000	106	2092-1178	110
2059-901/018-000	96	2091-1122	105	2091-1360/200-000	109	2091-1522/002-000	106	2092-1178/200-000	110
2059-901/021-000	96	2091-1123	105	2091-1362	109	2091-1522/020-000	106	2092-1180	110
2059-902	96	2091-1124	105	2091-1362/200-000	109	2091-1524/002-000	106	2092-1182	110
2059-902/018-000	96	2091-1125	105	2091-1372	109	2091-1524/020-000	106	2092-1182/200-000	110
2059-902/021-000	96	2091-1126	105	2091-1372/200-000	109	2091-1526/002-000	106	2092-1302	107
2059-903	96	2091-1128	105	2091-1373	109	2091-1526/020-000	106	2092-1302/200-000	107
2059-903/018-000	96	2091-1130	105	2091-1373/200-000	109	2091-1528/002-000	106	2092-1304	107
2059-903/021-000	96	2091-1132	105	2091-1374	109	2091-1528/020-000	106	2092-1304/200-000	107
2059-904	96	2091-1152	108	2091-1374/200-000	109	2091-1600	106	2092-1305	107
2059-904/018-000	96	2091-1152/200-000	108	2091-1375	109	2091-1601	106	2092-1305/200-000	107
2059-904/021-000	96	2091-1153	108	2091-1375/200-000	109	2091-1602	106	2092-1306	107
2060-421/998-404	96	2091-1153/200-000	108	2091-1376	109	2091-1603	106	2092-1306/200-000	107
2060-422/998-404	96	2091-1154	108	2091-1376/200-000	109	2091-1610	106	2092-1322	107
2060-423/998-404	96	2091-1154/200-000	108	2091-1378	109	2091-1632/024-000	106	2092-1322/200-000	107
2060-451/998-404	96	2091-1155	108	2091-1378/200-000	109	2091-1632/050-000	106	2092-1324	107
2060-452/998-404	96	2091-1155/200-000	109	2091-1380	109	2091-1632/060-000	106	2092-1324/200-000	107

Ürün	Sayfa	Ürün	Sayfa	Ürün	Sayfa	Ürün	Sayfa	Ürün	Sayfa
2092-1325	107	2092-1424/005-000	108	2857-121	112	5120-0461	156		
2092-1325/200-000	107	2092-1424/200-000	108	2857-122	112	5120-0462	156		
2092-1326	107	2092-1424/205-000	108	2857-123	112	5120-6629 (753-646)	156		
2092-1326/200-000	107	2092-1425	108	2857-124	112	5121-0866	156		
2092-1352	110	2092-1425/005-000	108	2857-401	216	5121-2484	156		
2092-1352/200-000	110	2092-1425/200-000	108	2857-533	216	5121-6272	156		
2092-1353	110	2092-1425/205-000	108	2857-534	216	5121-6583	156		
2092-1353/200-000	110	2092-1426	108	2857-535	216	5122-1211 (753-620)	157		
2092-1354	110	2092-1426/200-000	108	2857-535/000-001	216	5123-2581	156		
2092-1354/200-000	110	2092-1428	108	2857-550	216	5126-6224	156		
2092-1355	110	2092-1428/200-000	108	2857-900	216	5126-6226	156		
2092-1355/200-000	110	2092-1430	108	5116-0154	156	5131-2734	72		
2092-1356	110	2092-1430/200-000	108	5116-7324 (753-647)	157	5131-2807	69		
2092-1356/200-000	110	2092-1432	108	5118-0773	156	5199-9998	157		
2092-1358	110	2092-1432/200-000	108	5118-0786	156	5199-9999	157		
2092-1358/200-000	110	2092-1502/002-000	108	5118-0805	156				
2092-1360	110	2092-1504/002-000	108	5118-0861	156				
2092-1360/200-000	110	2092-1506/002-000	108	5118-0879	156				
2092-1362	110	2092-1522/002-000	108	5118-0906 (750-641)	157				
2092-1362/200-000	110	2092-1522/020-000	108	5118-0908 (750-643)	156				
2092-1372	110	2092-1524/002-000	108	5118-0969 (753-648)	156				
2092-1372/200-000	110	2092-1524/020-000	108	5118-2805	156				
2092-1373	110	2092-1526/002-000	108	5118-3083	156				
2092-1373/200-000	110	2092-1526/020-000	108	5118-6317	156				
2092-1374	110	2092-1600	108	5118-7321	156				
2092-1374/200-000	110	2092-1601	108	5118-8382 (750-642)	156				
2092-1375	110	2092-1602	108	5118-8850	156				
2092-1375/200-000	110	2092-1603	108	5118-9326 (750-319)	156				
2092-1376	110	2092-1610	108	5118-9354 (750-831)	156				
2092-1376/200-000	110	2092-1630	108	5119-2441	156				
2092-1378	110	2092-1632/024-000	108	5119-3049	156				
2092-1378/200-000	110	2092-1632/050-000	108	5119-9688	156				
2092-1380	110	2092-1632/060-000	108	5119-9768	72				
2092-1380/200-000	110	2092-1634/024-000	108	5119-9770	72				
2092-1382	110	2092-1634/050-000	108	5119-9775	72				
2092-1382/200-000	110	2092-1634/060-000	108	5119-9777	72				
2092-1402	107	2092-1636/024-000	108	5119-9785	72				
2092-1402/005-000	107	2092-1636/050-000	108	5119-9788	72				
2092-1402/200-000	107	2092-1636/060-000	108	5119-9790	72				
2092-1402/205-000	107	2273-202	83	5119-9793	229				
2092-1403	107	2273-203	83	5119-9795	229				
2092-1403/005-000	107	2273-204	83	5119-9800	72				
2092-1403/200-000	107	2273-205	83	5119-9802	72				
2092-1403/205-000	107	2273-208	83	5119-9811	229				
2092-1404	107	2273-500	83	5119-9813	229				
2092-1404/005-000	107	2706-152	98	5119-9814	229				
2092-1404/200-000	107	2706-153	98	5119-9818	72				
2092-1404/205-000	107	2706-154	98	5119-9820	72				
2092-1405	107	2706-155	98	5119-9823	72				
2092-1405/005-000	107	2706-156	98	5119-9825	72				
2092-1405/200-000	107	2706-157	98	5119-9830/001	87				
2092-1405/205-000	107	2706-158	98	5119-9830/002	87				
2092-1406	107	2716-102	98	5119-9830/003	87				
2092-1406/200-000	107	2716-103	98	5119-9830/004	87				
2092-1408	107	2716-104	98	5119-9910	72				
2092-1408/200-000	107	2716-105	98	5119-9912	72				
2092-1410	107	2716-106	98	5119-9914	72				
2092-1410/200-000	107	2716-108	98	5119-9963	74				
2092-1412	107	2716-205	98	5119-9966	74				
2092-1412/200-000	107	2716-208	98	5119-9996	52				
2092-1422	108	2759-101/1110-2002	173	5119-9997	52				
2092-1422/005-000	108	2759-101/1110-2005	173	5120-0444	72				
2092-1422/200-000	108	2759-101/1110-2010	173	5120-0454 (750-830)	156				
2092-1422/205-000	108	2759-101/1110-2020	173	5120-0455 (750-849)	156				
2092-1423	108	2851-8201/003	157	5120-0456	156				
2092-1423/005-000	108	2852-7203	157	5120-0457	156				
2092-1423/200-000	108	2857-101	112	5120-0458	156				
2092-1423/205-000	108	2857-102	112	5120-0459	156				
2092-1424	108	2857-103	112	5120-0460	156				

Genel Şartlar

1. **Fiyatlarımızda önceden haber vermeksizin değişiklik yapma hakkımız saklıdır.**
2. Euro olarak verilen fiyatlar, teslim tarihindeki T.C.M.B döviz satış kuru üzerinden Türk Lirasına (TL) çevrilerek fatura edilir.
3. **Fiyat listesinde oluşabilecek baskı hatalarından firmamız sorumlu değildir. Lütfen sipariş öncesi fiyat teyidi alınız.**
4. Önceden anlaşmaya varılmadığı takdirde, teslimatı 3 günü geçen ürünler kesinlikle iade alınmaz.
5. **Ambalajı açılmış ya da hasar görmüş ürünler test edildikten sonra anlaşma kapsamında iade edilse dahi %25 düşümlü olarak iade alınır. Ayrıca stoklarımızda bulunmayıp müşteri için ithalatı özel olarak yapılan ürünler de hiç bir suretle iade alınmayacaktır. Diğer iade koşulları için satış temsilcinizden bilgi alınız.**
6. Saat 16:00' dan sonra verilen siparişler, bir gün sonra kargoya verilir. Stok durumuna göre parçalı teslimat yapma hakkımız saklıdır.
7. **Sipariş: Sipariş onayı ve teslim süreleri ile ilgili detaylı bilgi için nihan.askar@wago.com, duygu.guldal@wago.com ile guvenc.koksal@wago.com eposta adreslerinden veya 0216 4721133 nolu telefondan Nihan Hanım , Duygu Hanım ya da Güvenç Bey' e ulaşabilirsiniz.**
8. Sipariş onayı: Siparişin geçerli olabilmesi için müşteriye iletilen teklifin kaşe ve imza ile geri gönderilmesi yada email yolu ile ekli teklifimizi kabul ettiğini yazılı olarak beyan etmesi gerekmektedir. Aksi taktirde sipariş işleme alınmayacaktır.
9. **Paket bölme: Fiyat listesinde belirtilen paket adetlerinin dışında sipariş verilmesi durumunda 15 €+ KDV her bir farklı ürün kodu için ek olarak faturaya eklenecektir.**
10. Teklifimizde belirtilen ve sipariş anında talep edildiği takdirde teyit edilen teslim sürelerine uygun teslimat yapılması için azami özen ve dikkat gösterilecektir. Ancak mücbir sebeplerden dolayı veya WAGO' nun kontrolü dışında gümrük ve nakliye şirketi tarafında oluşabilecek farklı nedenlerden dolayı teslimat gecikmelerinden firmamız sorumlu tutulamaz.
11. **İade kabul edilen ürünlerde kargo ücreti müşteriye aittir. Satış birimimizden teyit alınmadan yapılan iade gönderimleri kabul edilmeyecek ve tekrar geri gönderilecektir.**
12. Sipariş iptali : Müşterinin özel onaylı siparişi ile ithal edilen ürünler kesinlikle iade edilemez. Müşteri sipariş onayı ile bunu peşinen kabul etmiş sayılır. Sistem online giriş ve otomatik robot paketleme ile çalıştığından, sipariş iptali veya revizesi siparişin verilmesinden sonraki süreçte artık kesinlikle mümkün değildir.
13. **Aksi belirtilmedikçe her türlü nakliye ve kargo ücreti alıcıya aittir.**
14. Hızlı Uçak Kargo : Hızlı olarak Almanya' dan ithal edilen ürünler için teslim süresi gümrük işlemlerine bağlı olarak 4-8 gün olarak değişkenlik gösterir. 4 - 8 günde teslimat için uçak kargo fiyatını satış temsilcinizden öğrenebilirsiniz.
15. **Vadesi geçen ödemelerde, her ay için %2 finansman masrafı KDV ile birlikte fatura edilecektir.**
16. Fiyat listemizde bulamadığınız yaklaşık 50000 ürünümüz için lütfen satış temsilcilerinizden bilgi alınız.
17. **Garanti : Ürünlerimiz fatura tarihinden itibaren 24 ay üretim hatalarına karşı garantili olup kullanıcı hatalarından dolayı oluşabilecek hasarlar garanti dışı olarak işlem görecektir.**
18. Otomasyon Ürünleri (PLC, I/O ve diğer otomasyon ürünleri) Teknik Destek: Komponent bazında satışı yapılan ürünler ile ilgili sahada destek ve eğitim verme konusunda hiçbir taahhüdümüz olmayıp merkez bina ve Ankara ofisimizde 1 günlük eğitim ve sınırsız teknik destek ücretsiz olarak verilmektedir. Türkiye sınırları içerisinde sahada verilecek her türlü destek satış öncesi karşılıklı mutabakata bağlı olup ayrıca fatura edilecektir.
19. **Fiyatlarımıza KDV dahil değildir.**
20. Bu sipariş listesi (OCAK 2018) fiyatları ile sipariş veren tüm alıcılar bu koşulları okumuş ve kabul etmiş olarak sayılır.
21. **Fiyat listesindeki yazım ve baskı hataları sebebi ile oluşabilecek durumlarda WAGO tarafından bildirilen yeni fiyat ve teknik değerler geçerlidir. Ürün detayları, pdf, onay belgeleri ve yardımcı yazılımlar için <https://eshop.wago.com> adresini kullanınız.**
22. Bu fiyat listesi 16 OCAK tarihinden itibaren geçerli olacaktır.
23. **Hukuki ihtilaf halinde İstanbul Mahkemeleri yetkili kılınmıştır.**

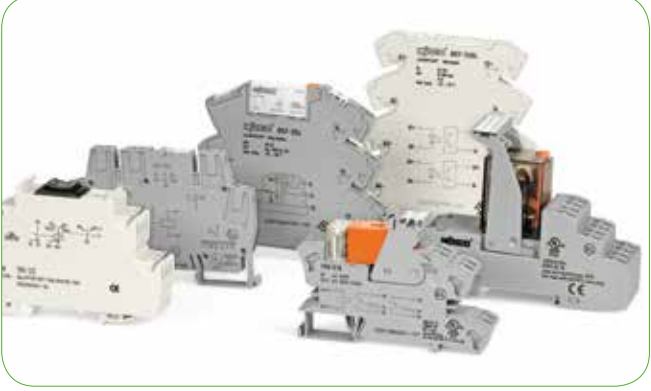

WAGO Elektronik Sanayi ve Ticaret Ltd. Şti.

Merkez Ofis

Y. Dudullu Mah (Şerifali), Bayraktar Bulvarı Caddesi
Hattat Sok. No:10 34775 Ümraniye/İstanbul Türkiye
Tel : 0 216 472 1133
Fax : 0 216 472 9910

e-mail: info.tr@wago.com

<http://www.wago.com.tr>

